

Liikennemerkki piirustukset osa 1

	Piirustus nro	
1	Lähetekirjeet	
2	Varoitusmerkit	111 - 189
3	Etuaajo-oikeus- ja väistämismmerkit	211 - 232
4	Kielto- ja rajoitusmerkit	311 - 393
5	Määräysmerkit	411 - 425
6	Ohjemerkit	511 - 574
7	Lisäkilvet, kuvalliset	811 - 862
8	Lisäkilvet, tekstilliset	871 - 872
9	Tiemerkit	900 - 959
10	Läänin- ja kunnanrajakilvet	
11	Siirtokuva-arkit	
12		

Liikennemerkki piirustukset osa 2

	Piirustus nro	
1	Suunnistustaulut	611 - 623
2	Ajokaistan yläpuoliset viitat	631 - 636
3	Muut viitat	641 - 647
4	Opastusmerkit	651 - 662
5	Tiennumerokilvet ja -suunnistustaulut	663 - 667
6	Opastusmerkeissä käytettävät tunnuks	671 - 683
7	Moottoriteiden opastusmerkit	
8	Palvelukohteiden opastusmerkit	711 - 751
9	Opastetaulut	961 - 999
10	Tekstin mitoitus	
11		
12		



1 SUUNNISTUSTAULUT

	<u>PIIRUSTUS NRO</u>
Suunnistustaulu, tyyppi C tekstikoko 200 mm	8A-612-11
Suunnistustaulu, tyyppi C tekstikoko 150 mm	8A-612-12
Suunnistustaulu, tyyppi C tekstikoko 200 mm	8A-612-13
Suunnistustaulu, tyyppi C tekstikoko 150 mm	8A-612-14
Suunnistustaulu, tyyppi C tekstikoko 200 mm	8A-612-15
Suunnistustaulu, tyyppi C tekstikoko 150 mm	8A-612-16
Suunnistustaulu, tyyppi C tekstikoko 200 mm	8A-612-17
Suunnistustaulu, tyyppi C tekstikoko 150 mm	8A-612-18
Suunnistustaulu, tyyppi C tekstikoko 200 mm	8A-612-19
Suunnistustaulu, tyyppi C tekstikoko 150 mm	8A-612-20
Kiertotieopastus, suuri koko	8A-615-2



SUUNNISTUSTAULU, TYYPPI C
Tekstikoko 200 mm

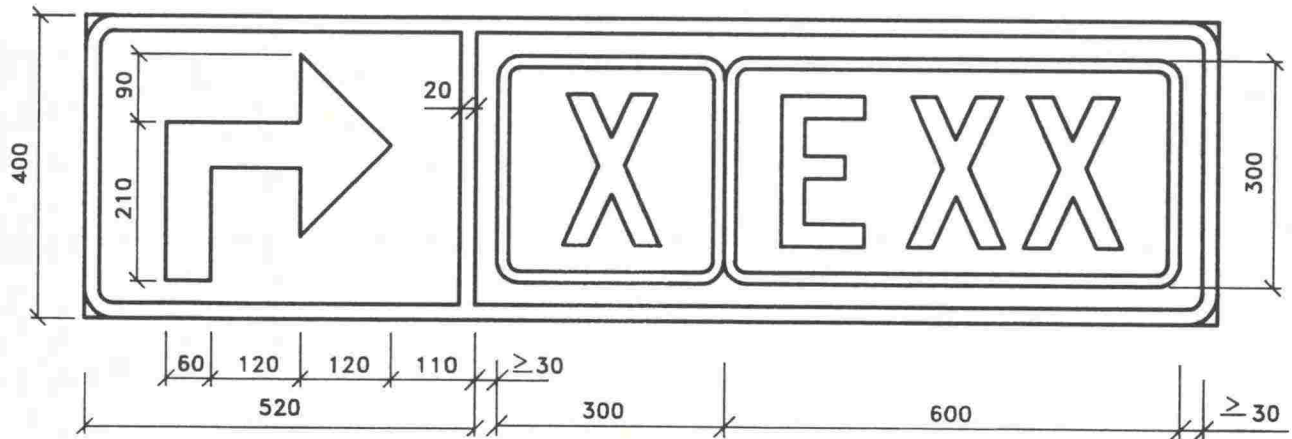
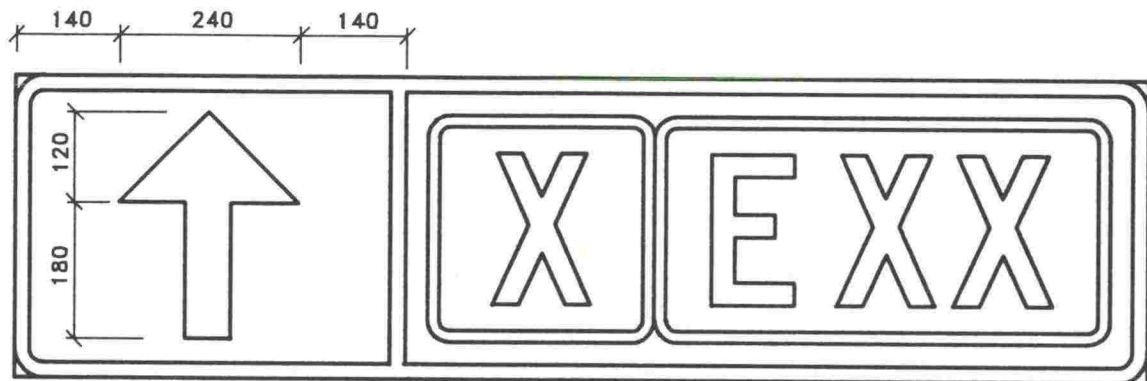

TIEHALLITUS Kehittämiskeskus

Liikennemerkkipiirros hyväksytty 29 / 5 199 2

Dipl. ins.

Apul. joht.

Jouko Hytti
Taru Lehto

SUUNNISTUSTAULU, TYYPPI C
Tekstikoko 150 mm

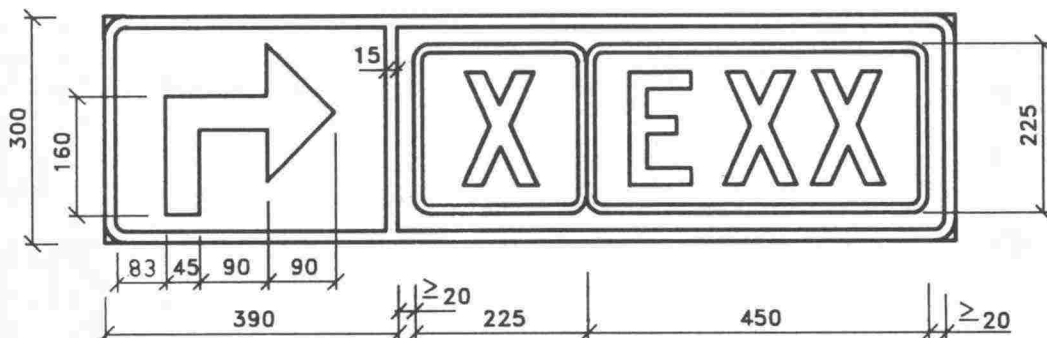
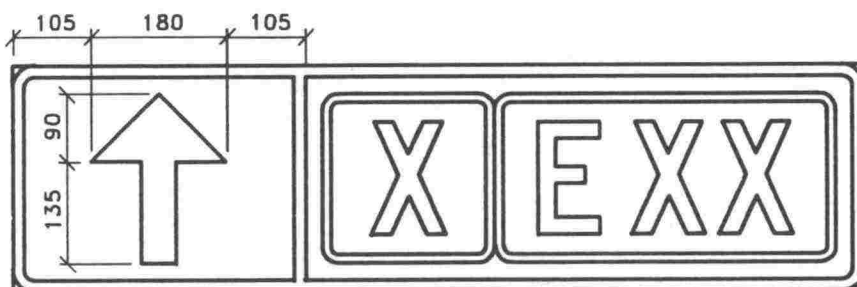

TIEHALLITUS Kehittämiskeskus

Liikennemerkkipiirros hyväksytty 29 / 5 199 2

Dipl. ins.

Elmo Hytti

Apul. joht.

Kuuli Lehto



SUUNNISTUSTAULU, TYYPPI C
Tekstikoko 200 mm

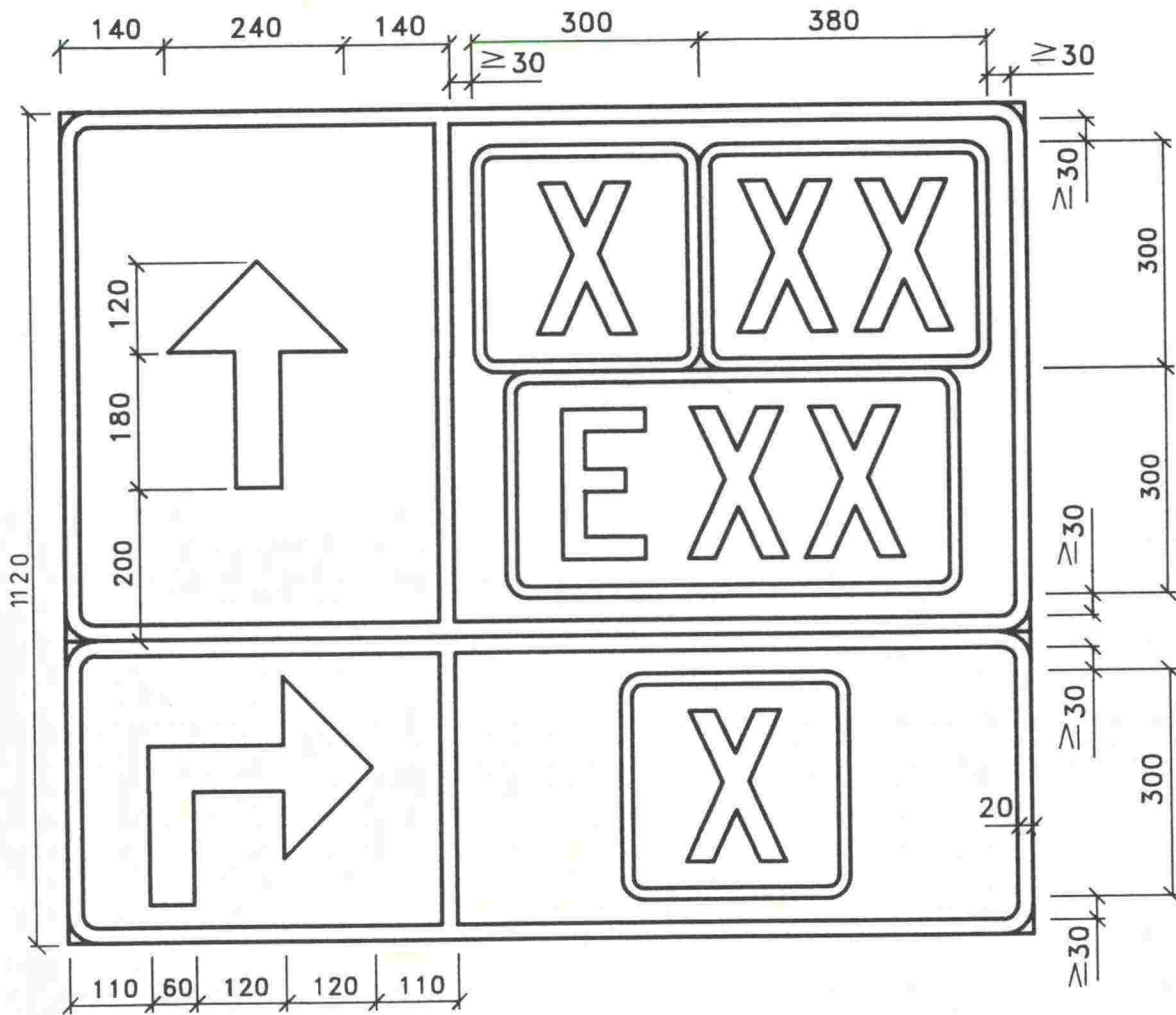

TIEHALLITUS	Kehittämiskeskus
Liikennemerkkipiirros hyväksytty <u>29 / 5</u> 199 <u>2</u>	
Dipl. ins.	<i>Alu Hyytiäinen</i>
Apul. joht.	<i>Sauli Leppä</i>

SUUNNISTUSTAULU, TYYPPI C
Tekstikoko 150 mm

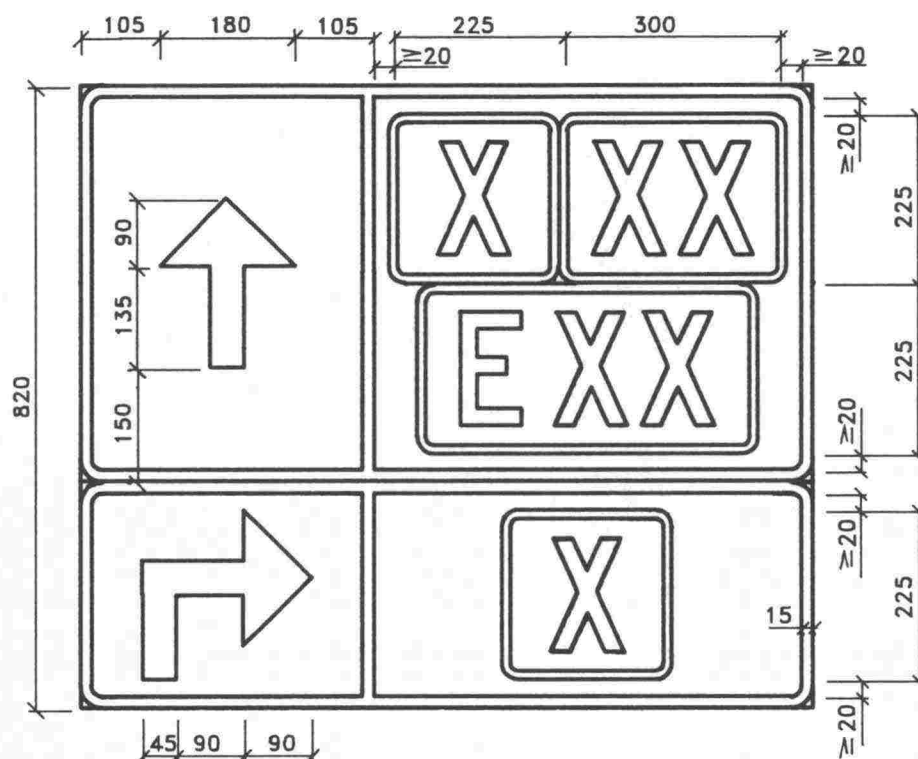

TIEHALLITUS Kehittämiskeskus

Liikennemerkkipiirros hyväksytty 29 / 5 199 2

Dipl. ins.

Apul. joht.

Antti Hytti
Taru Leijä



SUUNNISTUSTAULU, TYYPPI C
Tekstikoko 200 mm

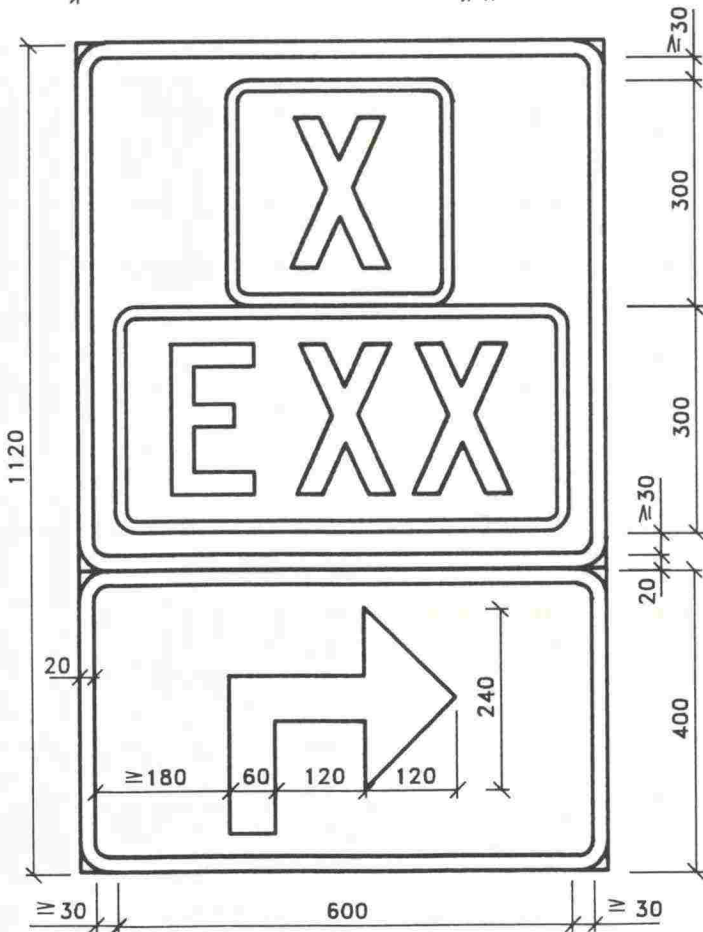
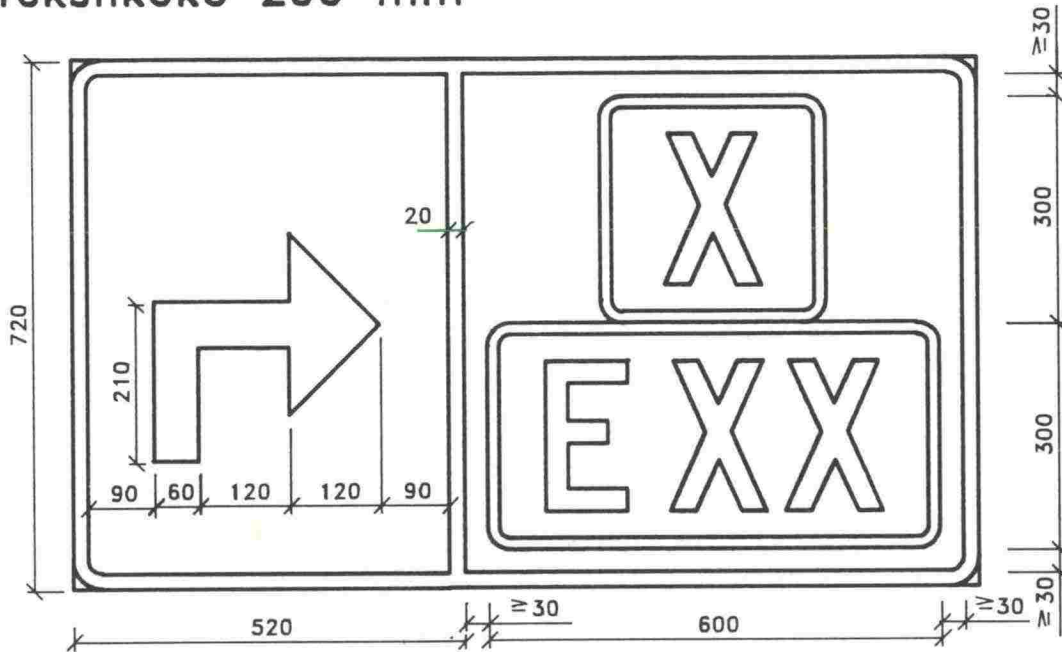

TIEHALLITUS	Kehittämiskeskus
Liikennemerkkipiirros hyväksytty 29 / 5 1992	
Dipl. ins.	<i>Johanna Heikkinen</i>
Apul. joht.	<i>Kennu Lehtinen</i>

SUUNNISTUSTAULU, TYYPPI C
Tekstikoko 150 mm

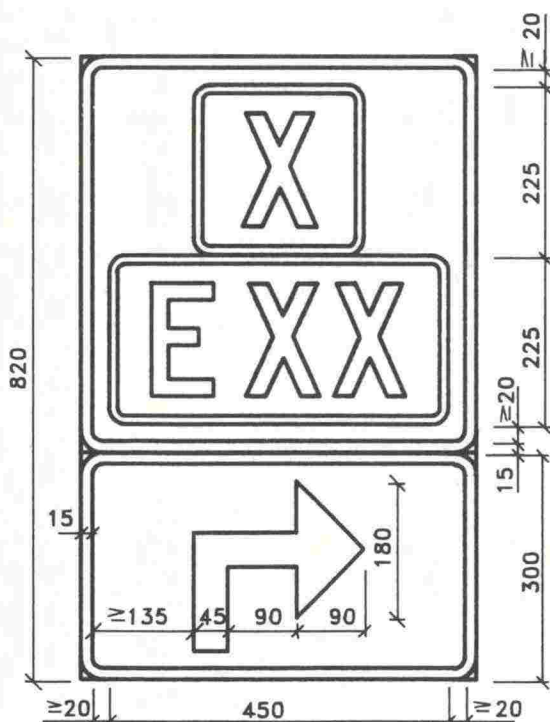
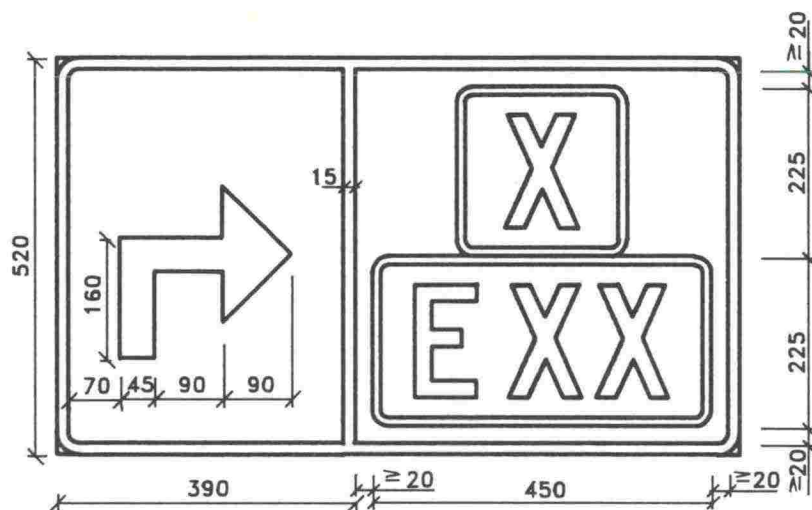

TIEHALLITUS Kehittämiskeskus

Liikennemerkkipiirros hyväksytty 29 / 5 1992

Dipl. ins.

Jukka Hyytiäinen

Apul. joht.

Henri Celis

SUUNNISTUSTAULU, TYYPPI C
Tekstikoko 200 mm

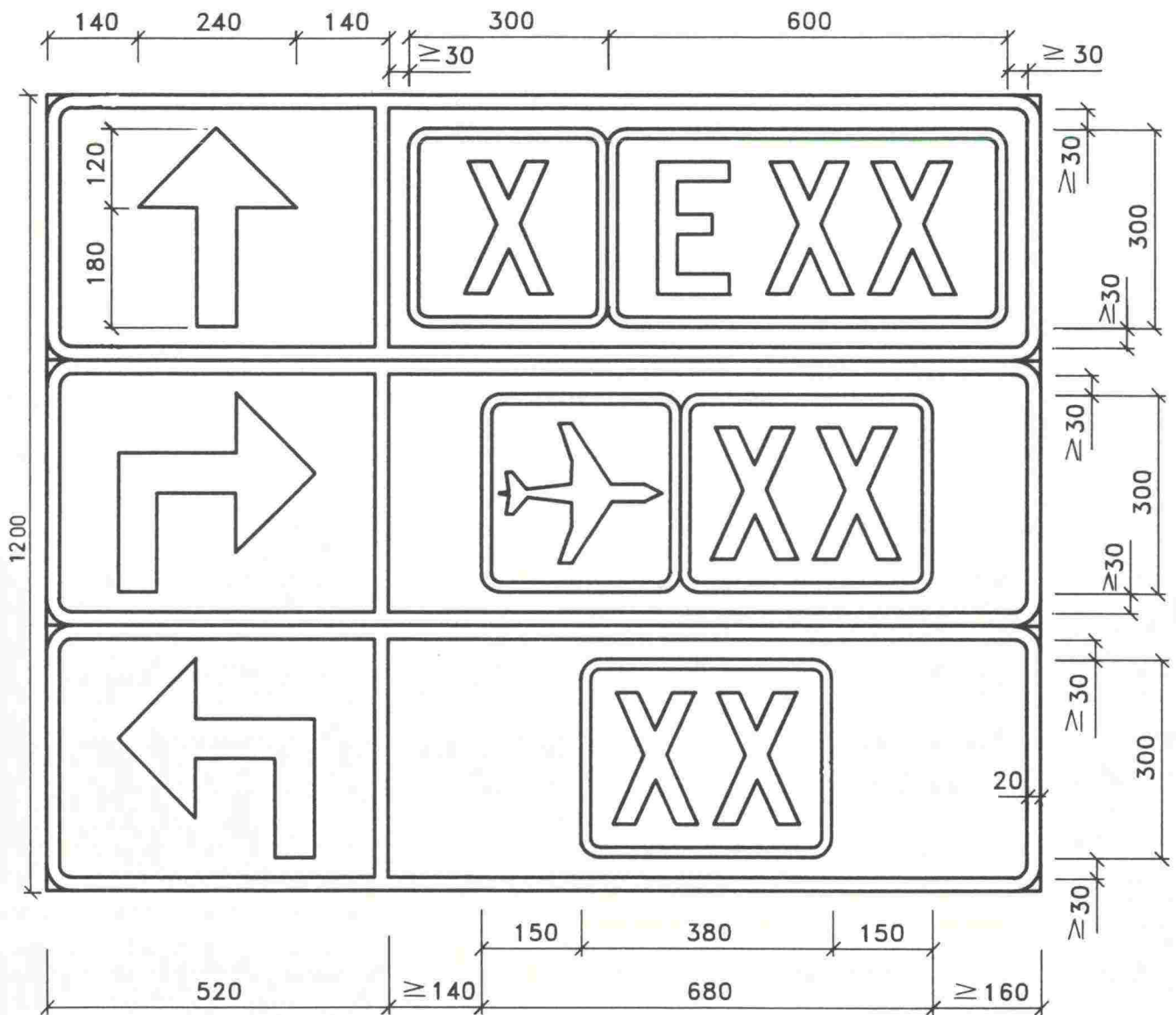

TIEHALLITUS Kehittämiskeskus

Liikennemerkkipiirros hyväksytty 29 / 5 1992

Dipl. ins.

Ma. Hyvärinen

Apul. joht.

Kaari Lehto

SUUNNISTUSTAULU, TYYPPI C
Tekstikoko 150 mm

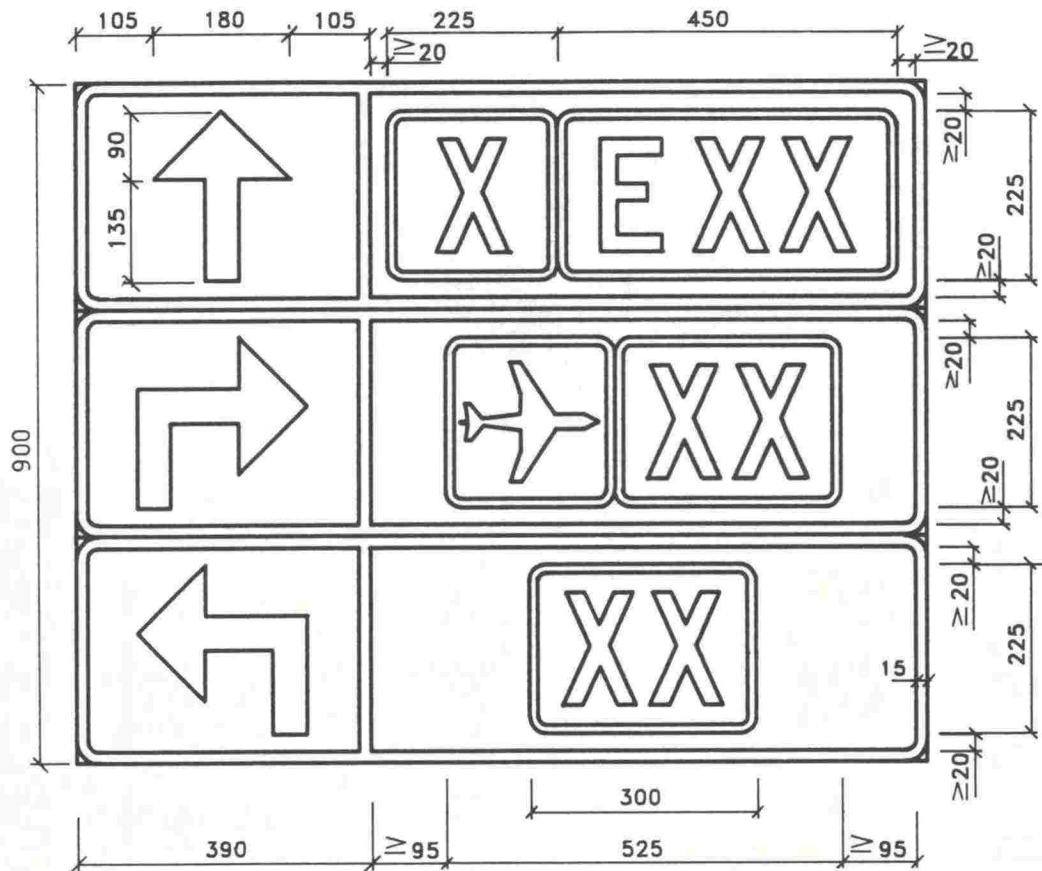

TIEHALLITUS Kehittämiskeskus

Liikennemerkkipiirros hyväksytty 29 / 5 199 2

Dipl. ins.

Asta Heikkinen

Apul. joht.

tauli Celje

SUUNNISTUSTAULU, TYYPPI C
Tekstikoko 200 mm

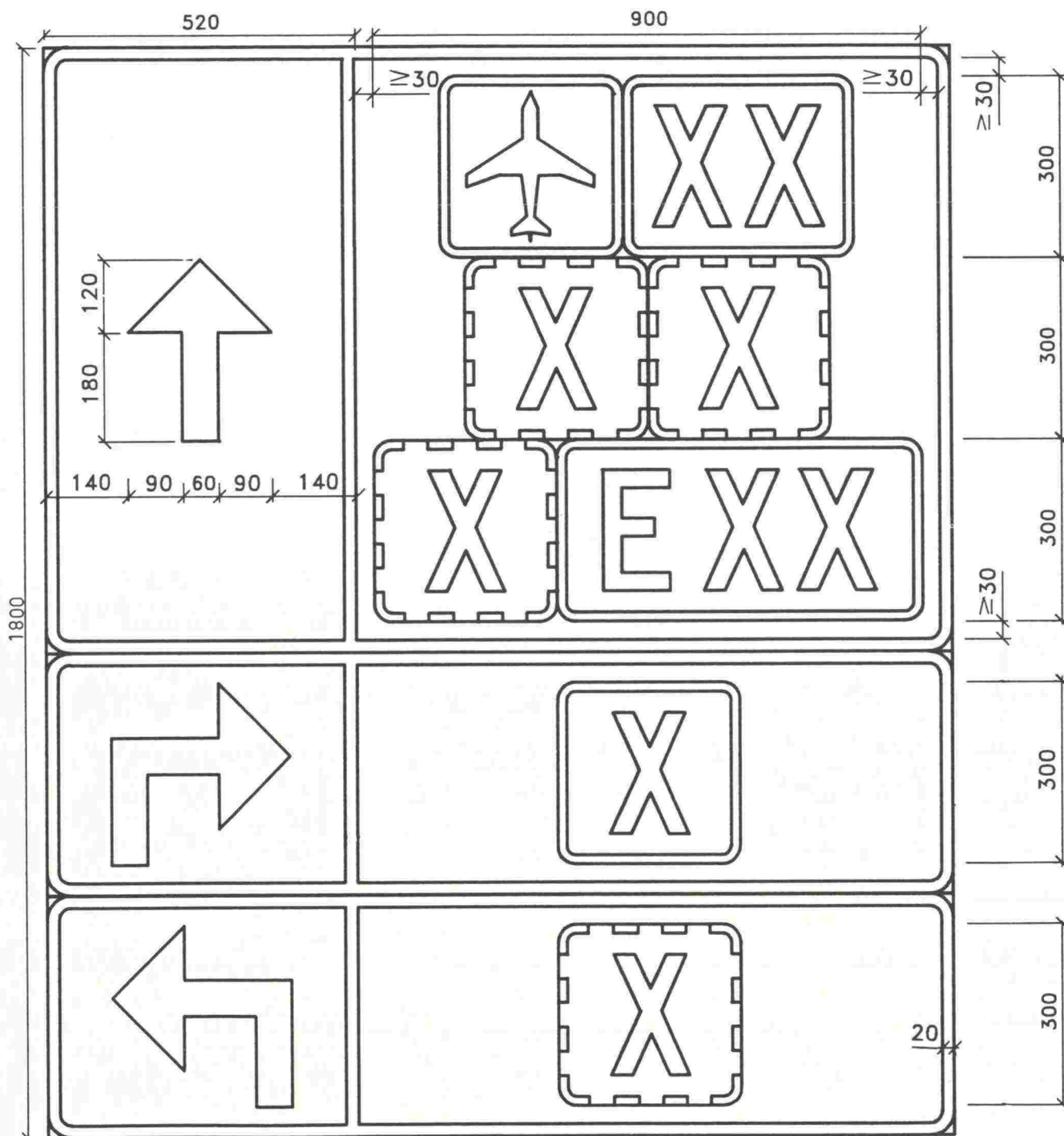

TIEHALLITUS Kehittämiskeskus

Liikennemerkkipiirros hyväksytty 29 / 5 1992

Dipl. ins.

Apul. joht.

Juha Huuhtala
Taru Lehti

8 A - 6 1 2 - 1 9

SUUNNISTUSTAULU, TYYPPI C
Tekstikoko 150 mm

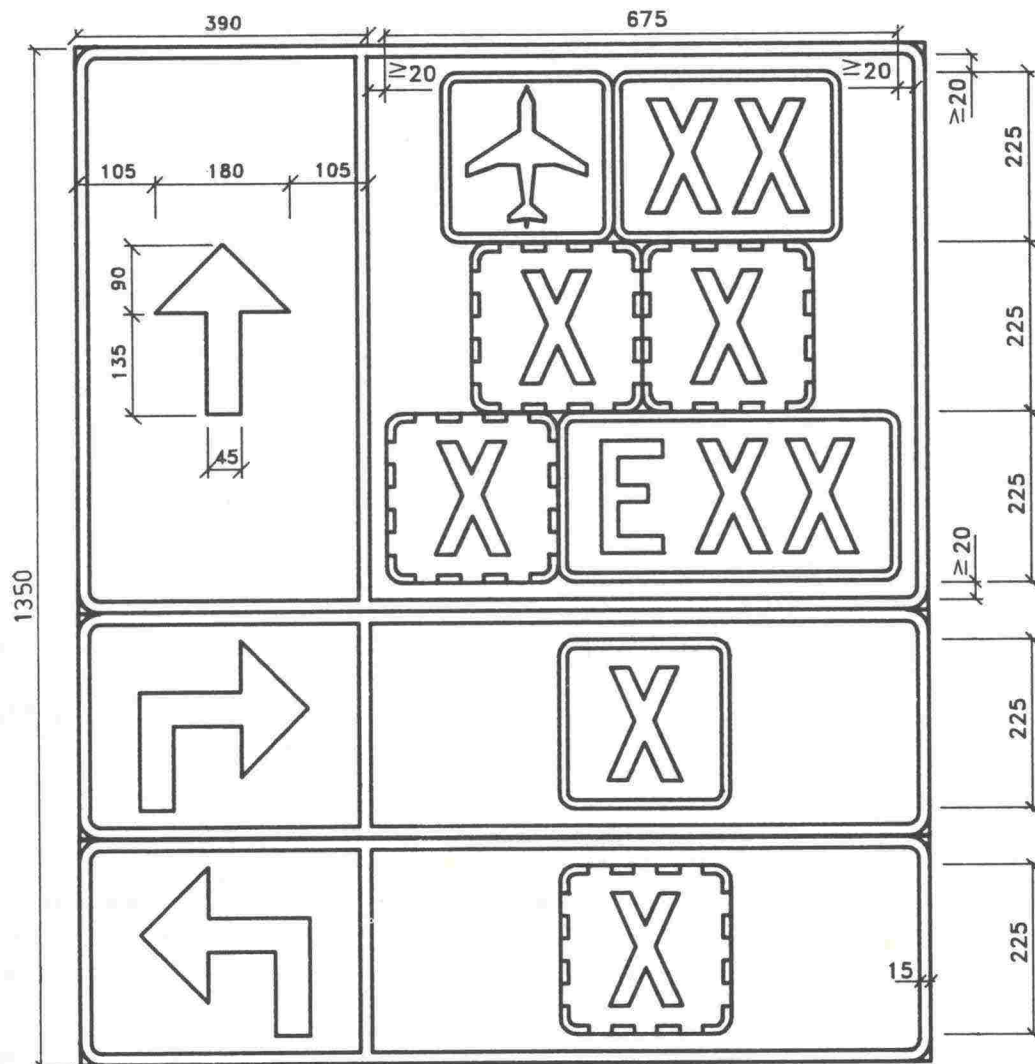

TIEHALLITUS Kehittämiskeskus

Liikennemerkkipiirros hyväksytty 29 / 5 199 2

Dipl. ins.

Apul. joht.

Markku Hyytiäinen
Taru Lehto



Tielaitos

LIIKENTEEN OHJAUS Liikennemerkkien mitoitus

1992

LIIKENNEMERKKI 615 Kiertotieopastus, suuri koko

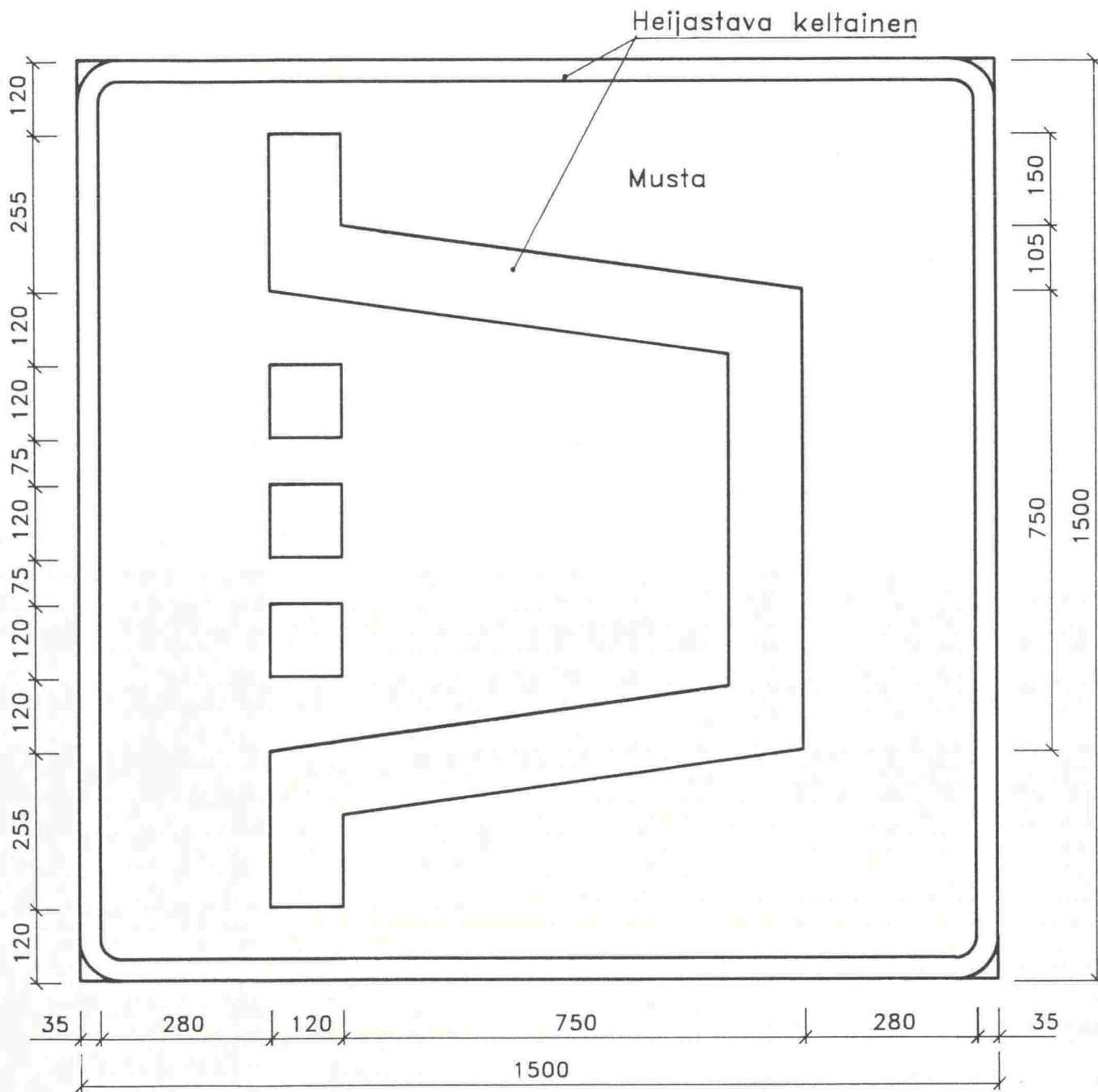

TIEHALLITUS	Kehittämiskeskus
Liikennemerkkipiirros hyväksytty <u>20 / 5</u> 199 <u>2</u>	
Dipl. ins.	<i>Juha Hytti</i>
Apul. joht.	<i>Taru Kallio</i>



3 MUUT VIITAT

	PIIRUSTUS nro
Osoiteviitta	8A - 644 - 1
Osoiteviitan mitoittaminen	8A - 644 - 2
Osoiteviitan mitoittaminen	8A - 644 - 3
Osoiteviitta, tekstikoko 100 mm	8A - 644 - 5
Osoiteviitta, tekstikoko 120 mm	8A - 644 - 6
Palvelukohteiden viitoitus Osoiteviitta	8A - 644 - 7
Palvelukohteiden viitoitus Majoitusliike, tunnusosa osoiteviitan kantaan	8A - 644 - 8
Palvelukohteiden viitoitus Mökkimajoitus, tunnusosa osoiteviitan kantaan	8A - 644 - 9
Palvelukohteiden viitoitus Ulkoilualue, tunnusosa osoiteviitan kantaan	8A - 644 - 10



LIIKENNEMERKKI 644

Osoiteviitta

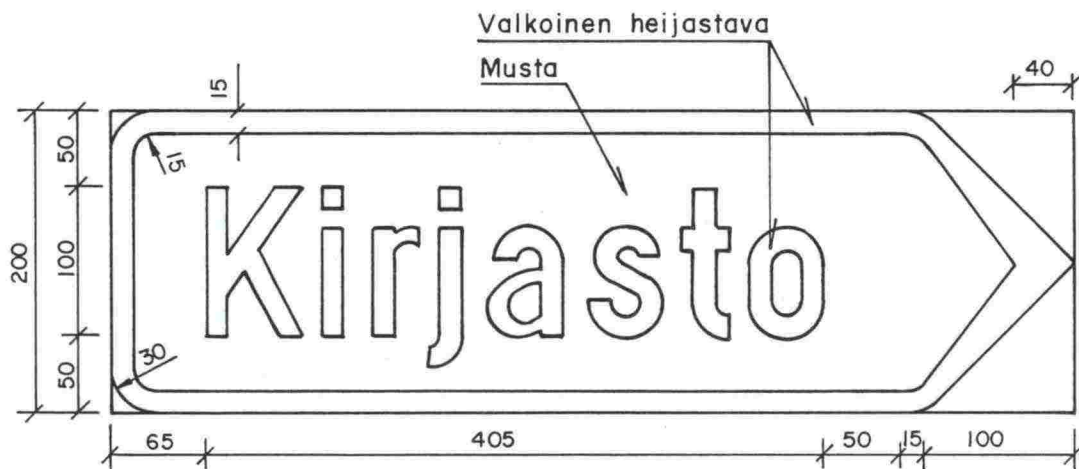

Kiinnitysvara lisättävä, pituus riippuu
kiinnitystavasta.

TIEHALLITUS Kehittämiskeskus

Liikennemerkkipiirros hyväksytty 31 / 12 1990

Dipl. ins. _____

Apul. joht. *Pauli Lehto*

Osoiteviitan mitoittaminen

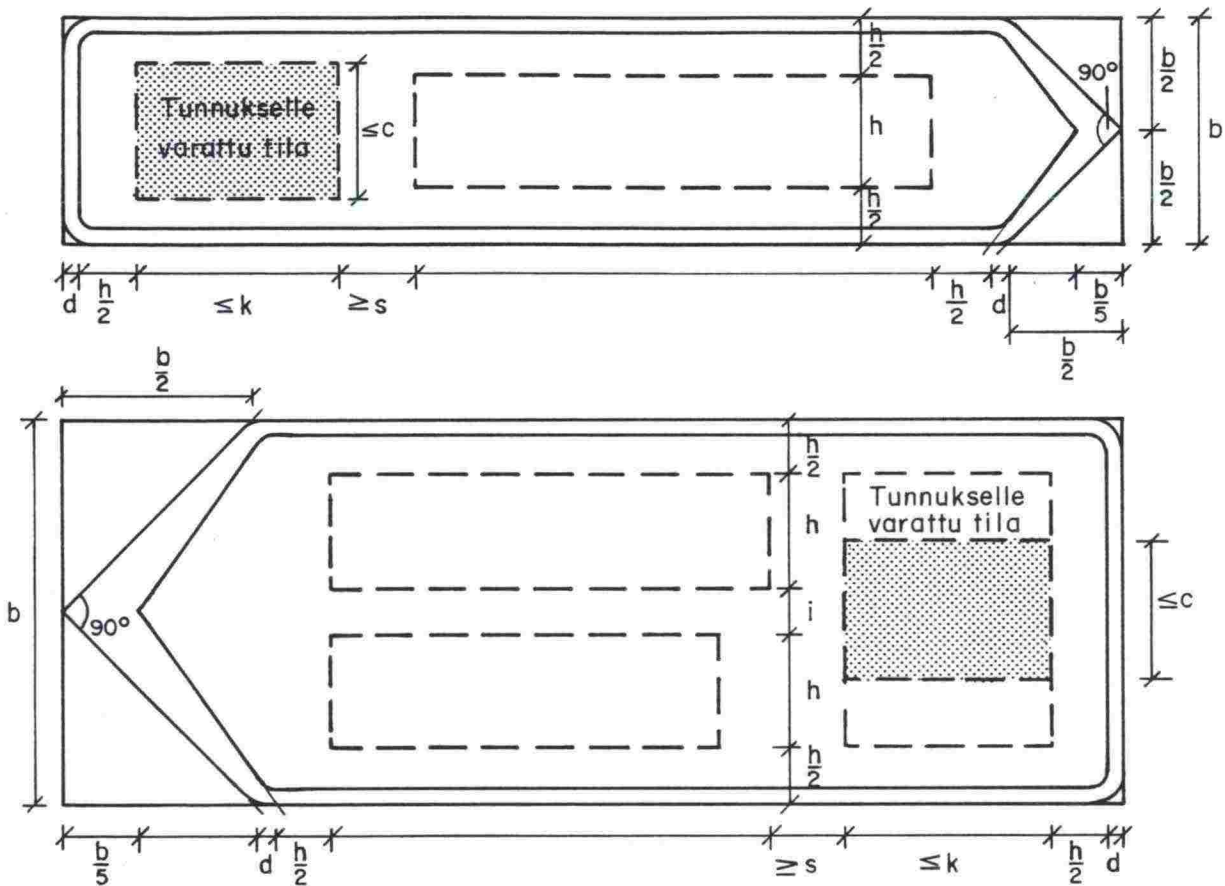

	TEKSTIKOKO			
	h = 100 mm		h = 120 mm	
	yksirivinen	kaksirivinen	yksirivinen	kaksirivinen
b	200	340	240	410
c	≤ 120	≤ 120	≤ 150	≤ 150
k	≤ 180	≤ 180	≤ 220	≤ 220
d	15	15	15	15
i		40		50
s	65	65	80	80

Tunnuskuvio, tekstit ja reunanauha valkoiset heijastavat. Pohja musta. Kiinnitysvara lisättävä, pituus riippuu kiinnitystavasta.

TIEHALLITUS Kehittämiskeskus

Liikennemerkkipiirros hyväksytty 31 / 12 1990

Dipl. ins. *[Signature]*

Apul. joht. *[Signature]*



LIIKENTEEN OHJAUS
Liikennemerkkien mitoitus

1990

OSOITEVIITTA, tekstikoko 100 mm

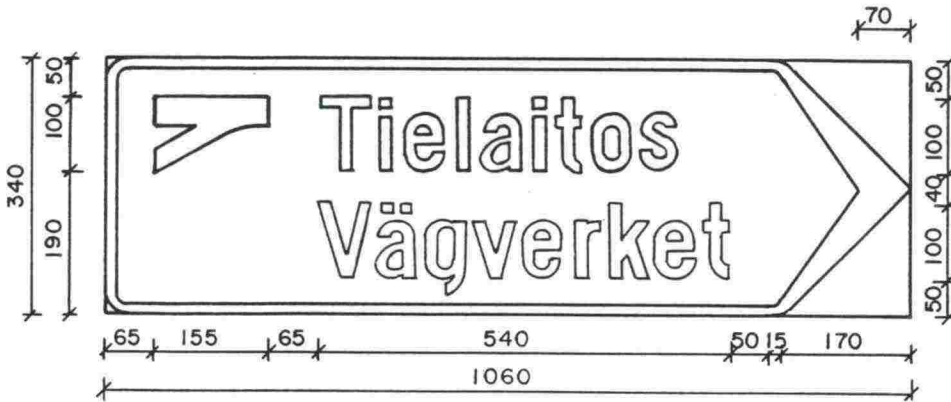
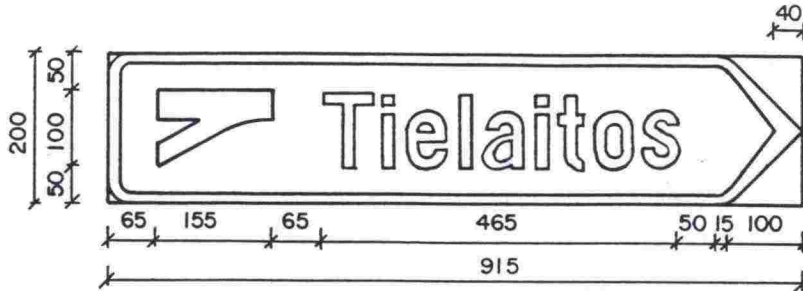

Tunnuskuvio, teksti ja reunanauha valkoiset heijastavat. Pohja musta. Kiinnitysvara lisättävä, pituus riippuu kiinnitystavasta.

TIEHALLITUS Kehittämiskeskus

Liikennemerkkipiirros hyväksytty 19/12/1990

Dipl. ins. *Anto Hyytiäinen*

Apul. joht. *Pauli Leijon*

Osoiteviitan mitoittaminen

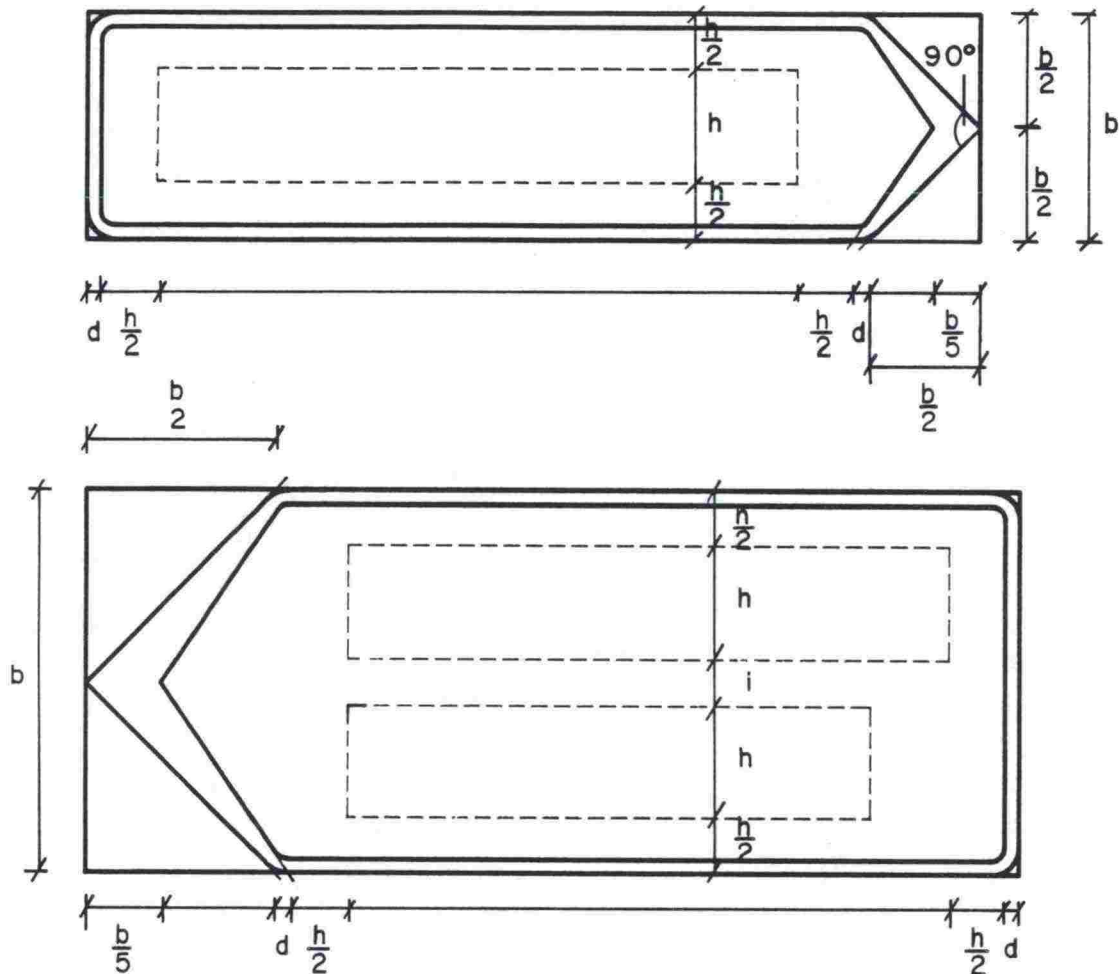

	TEKSTIKOKO			
	h = 100 mm		h = 120 mm	
	yksirivinen	kaksirivinen	yksirivinen	kaksirivinen
b	200	340	240	410
c	120	120	150	150
k	180	180	220	220
d	15	15	15	15
i		40		50

Tekstit ja reunanauha valkoiset heijastavat.
Pohja musta.
Kiinnitysvara lisättävä, pituus riippuu kiinnitystavasta.

TIEHALLITUS Kehittämiskeskus

Liikennemerkkipiirros hyväksytty 30 / 7 1991

Dipl. ins.

Apul. joht.

Juha Hietala
Antti Ollus



LIIKENTEEEN OHJAUS
Liikennemerkkien mitoitus

1990

OSOITEVEIITTA, tekstikoko 120 mm

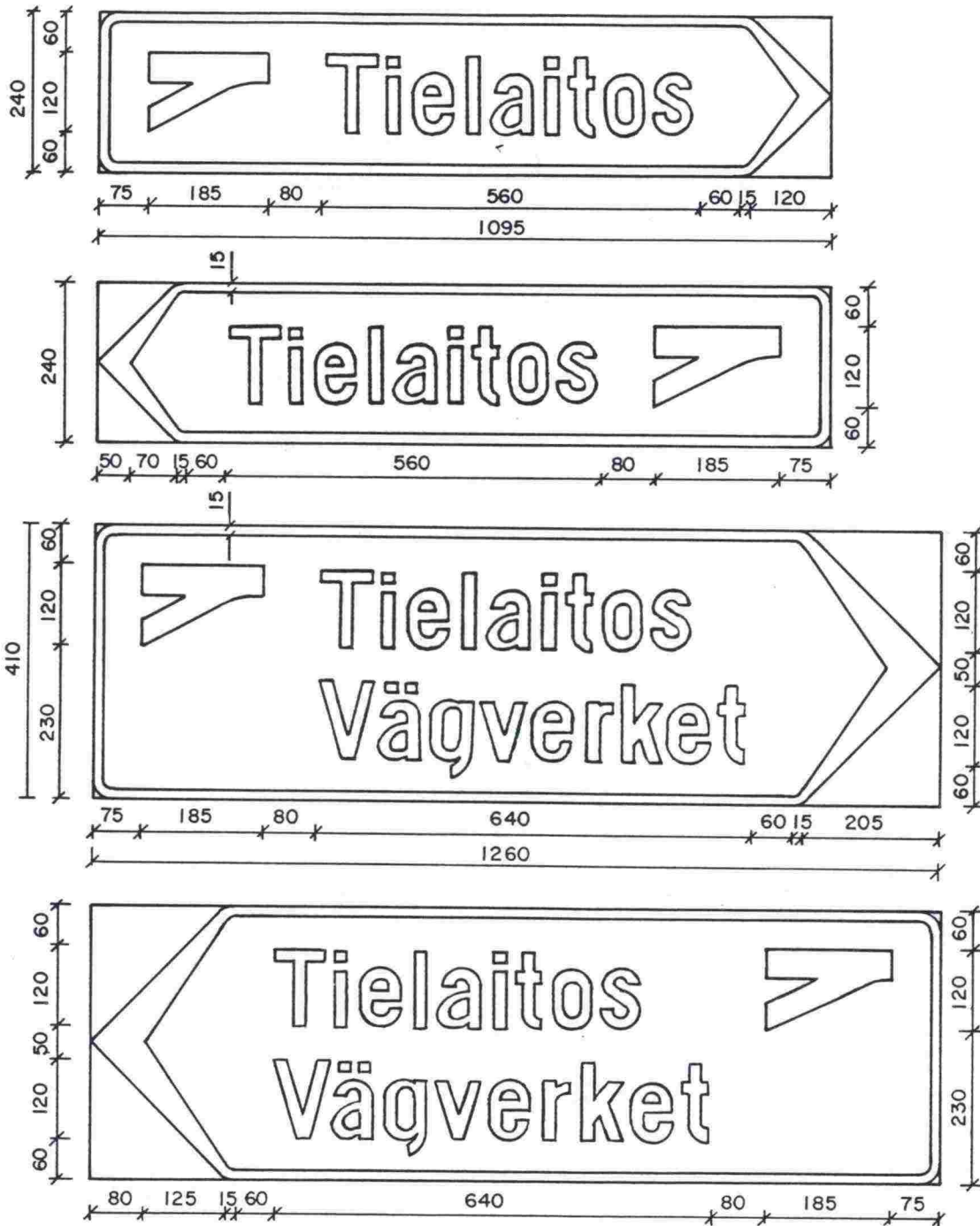

Tunnuskuvio, tekstit ja reunanauha
valkoiset heijastavat. Pohja musta.
Kiinnitysvara lisättävä, pituus riippuu
kiinnitystavasta.

TIEHALLITUS Kehittämiskeskus

Liikennemerkkipiirros hyväksytty 19/12/1990

Dipl. ins. *Jukka Hyttiäinen*

Apul. joht. *Taru Lehto*



PALVELUKOHTEIDEN VIITOITUS
Osoiteviitta

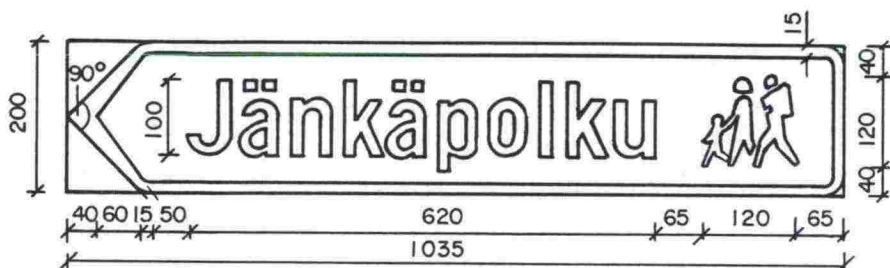

Tunnuskuvio, tekstit ja reunanauha valkoiset heijastavat. Pohja musta. Kiinnitysvara lisättävä, pituus riippuu kiinnitystavasta.

TIEHALLITUS Kehittämiskeskus

Liikennemerkkipiirros hyväksytty 31 / 12 1990

Dipl. ins. _____

Apul. joht. _____



PALVELUKOHTEIDEN VIITOITUS
Liikennemerkki 723, majoitusliike
Tunnusosa osoiteviitan kantaan

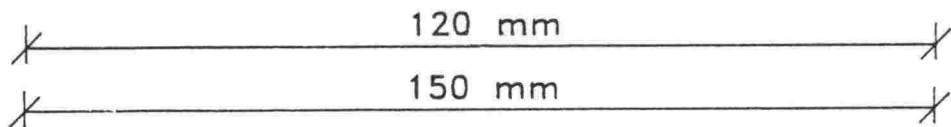
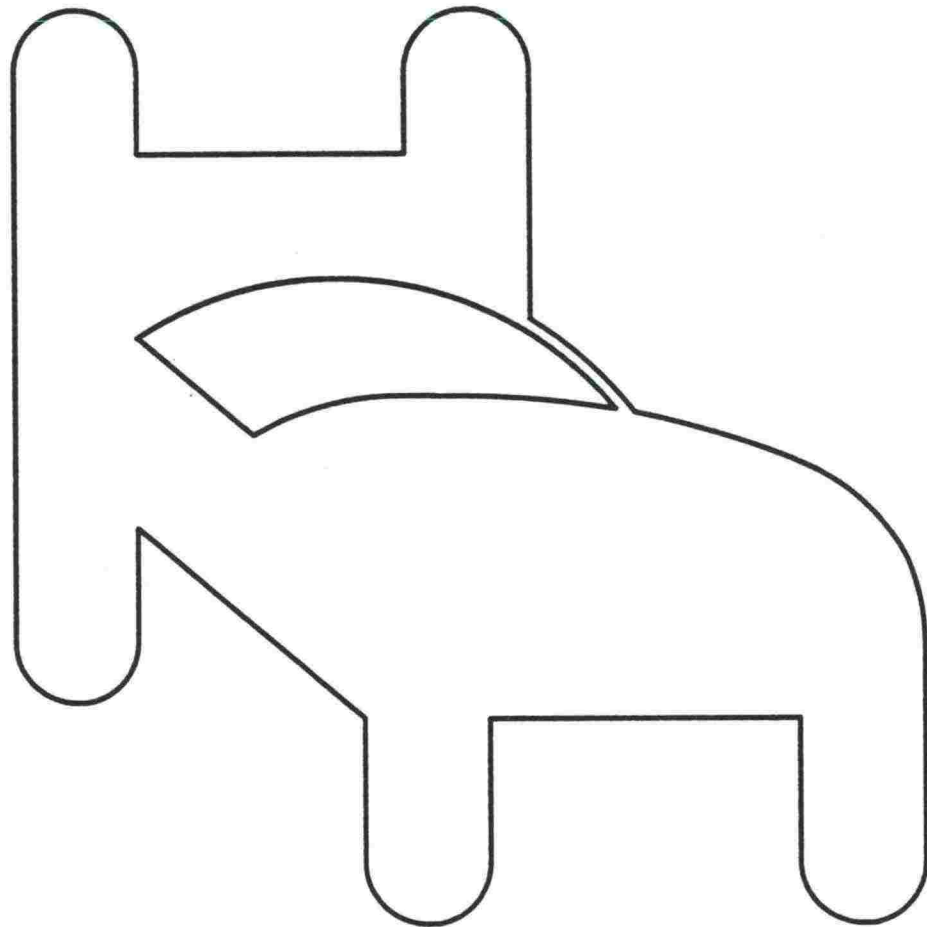

TIEHALLITUS Kehittämiskeskus

Liikennemerkkipiirros hyväksytty 31 / 12 1990

Dipl. ins. _____

Apul. joht. _____



PALVELUKOHTEIDEN VIITOITUS
Liikennemerkki 732, mökkimajoitus
Tunnusosa osoiteviitan kantaan

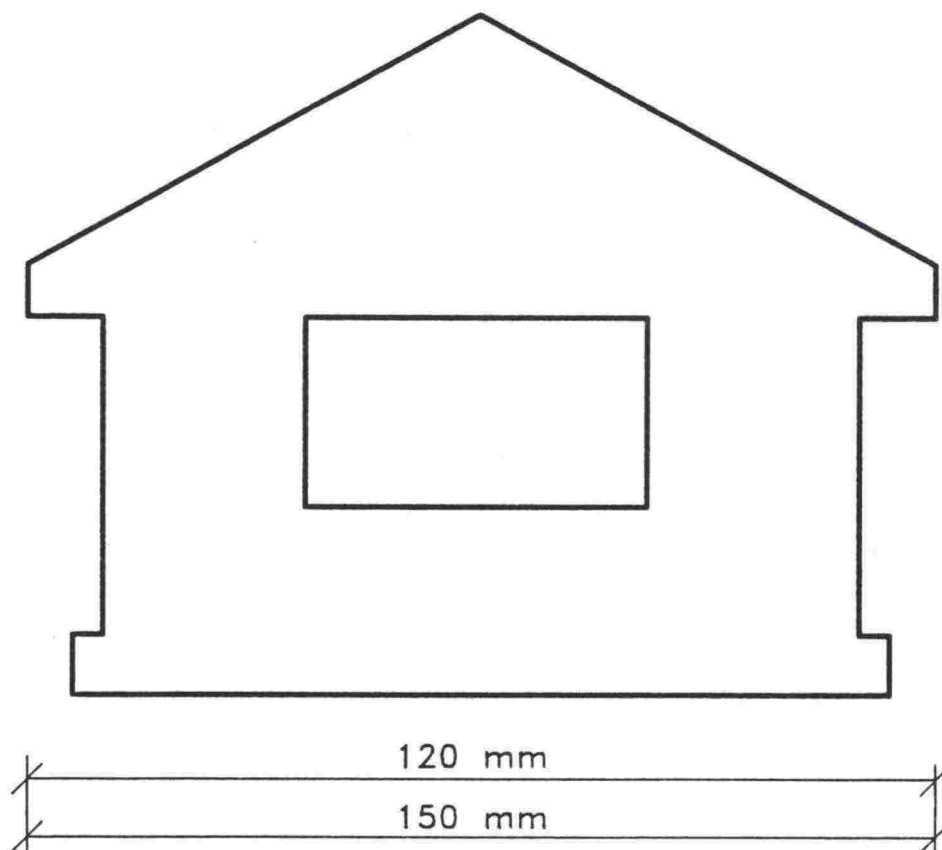

TIEHALLITUS Kehittämiskeskus

Liikennemerkkipiirros hyväksytty 31 / 12 1990

Dipl. ins. _____

Apul. joht. _____



PALVELUKOHTEIDEN VIITOITUS
Liikennemerkki 742, ulkoilualue
Tunnusosa osoiteviitan kantaan

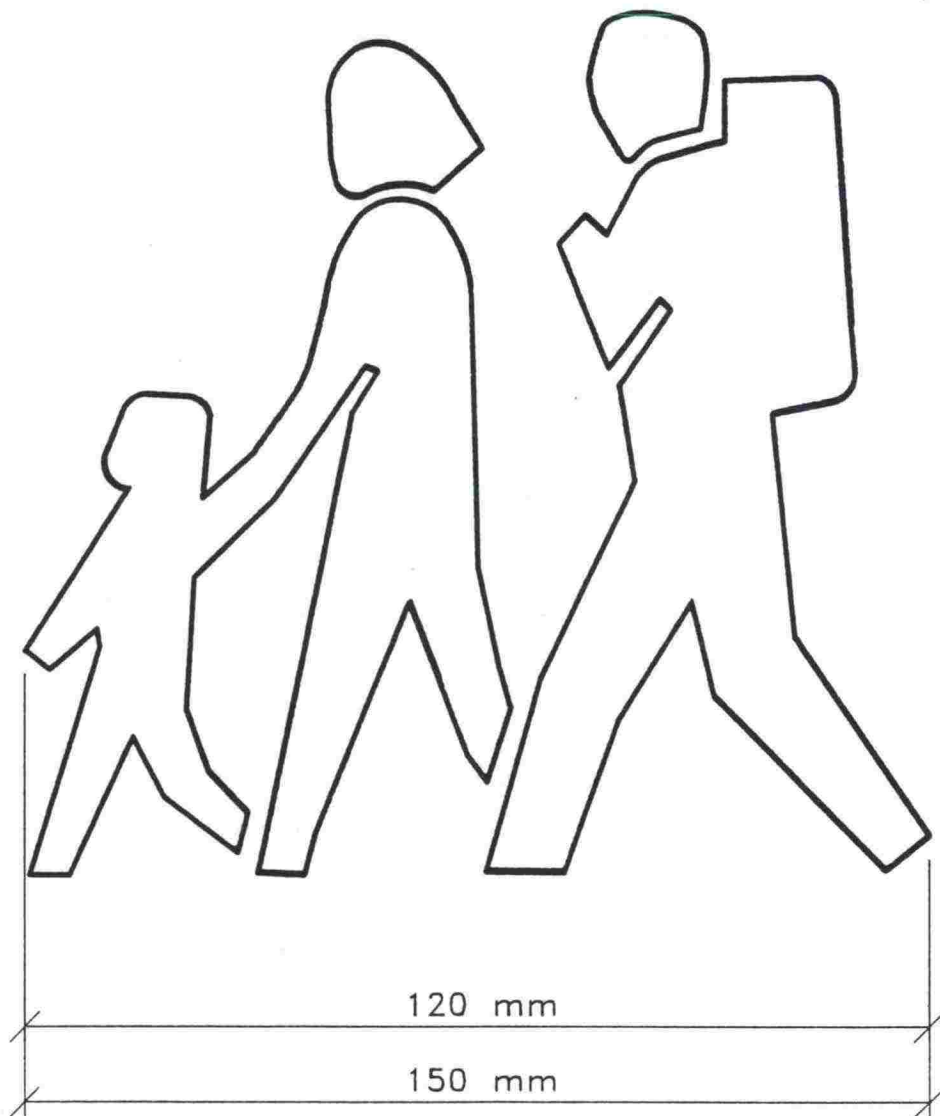

TIEHALLITUS Kehittämiskeskus

Liikennemerkkipiirros hyväksytty 31 / 12 199 0

Dipl. ins. _____

Apul. joht. _____



4 OPASTUSMERKIT

	<u>PIIRUSTUS NRO</u>
Etäisyystaulu	8A-661-1
Etäisyystaulu tien numeron kanssa	8A-661-2
Etäisyystaulu tien numeron kanssa kaksikielinen	8A-661-3



LIIKENNEMERKKI 661
Etäisyystaulu

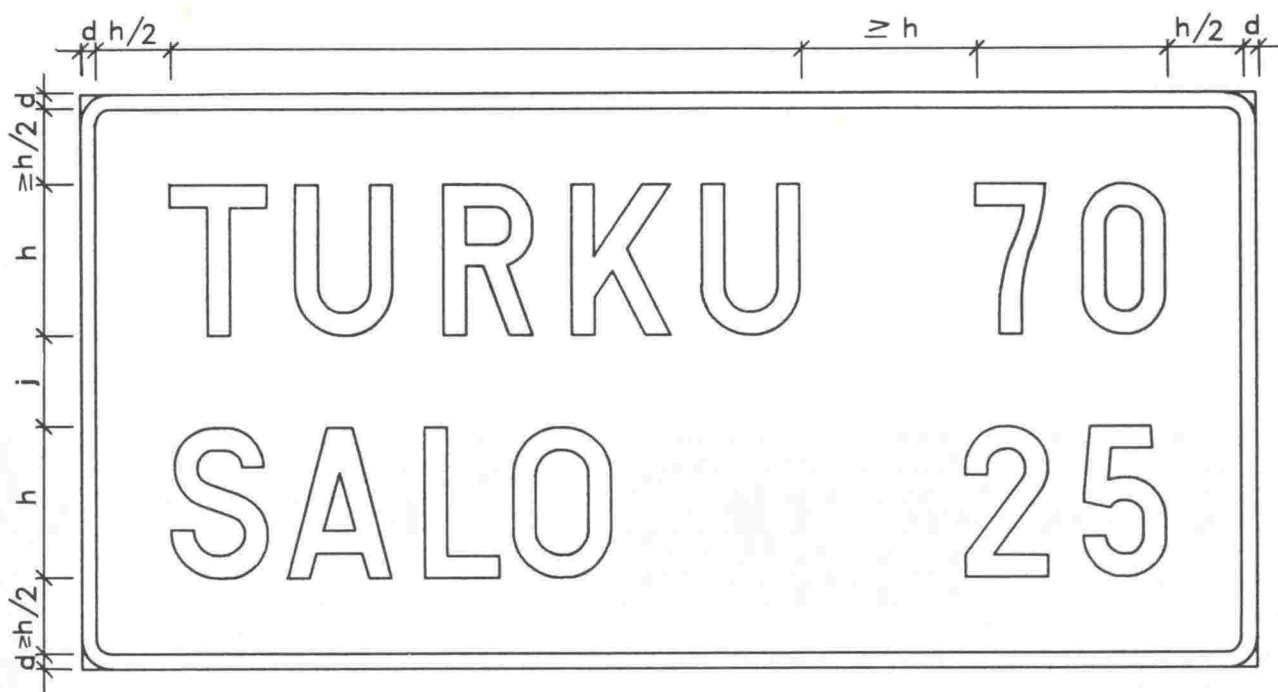

Mitat mm			
h	300	200	150
d	35	20	15
j	180	120	90

Pohjaväri sininen tai vihreä heijastava.
Reunanauhat ja tekstit valkoiset heijastavat.

TIEHALLITUS Kehittämiskeskus

Liikennemerkkipiirros hyväksytty 31 / 12 1991

Dipl. ins.

Jouko Hytti

Apul. joht.

Taru Lehtinen



Tielaitos

LIIKENTEEN OHJAUS

Liikennemerkkien mitoitus

1991

LIIKENNEMERKKI 661

Etäisyystaulu tien numeron kanssa



Mitat mm			
h	300	200	150
d	35	20	15
j	180	120	90

Pohjaväri sininen tai vihreä heijastava.
Reunanauhat ja tekstit valkoiset heijastavat.

TIEHALLITUS Kehittämiskeskus

Liikennemerkkipiirros hyväksytty 31 / 12 1991

Dipl. ins.

Apul. joht.

Juha Hytti
Sauli Lallu



LIIKENNEMERKKI 661
Etäisyystaulu tien numeron kanssa
Kaksikielinen



Mitat mm			
h	300	200	150
d	35	20	15
i	120	80	60
j	180	120	90

Pohjaväri sininen tai vihreä heijastava.
Reunanauhat ja tekstit valkoiset heijastavat.

TIEHALLITUS	Kehittämiskeskus
Liikennemerkkipiirros hyväksytty 31 / 12 1991	
Dipl. ins.	<i>[Signature]</i>
Apul. joht.	<i>[Signature]</i>



5 TIENUMEROKILVET JA -SUUNNISTUSTAULUT

	<u>PIIRUSTUS NRO</u>
Kansainvälisen pääliikenneväylän numero	8A-663-1
Tien numerokilven mitoitus	8A-664-1
Opastus numeron tarkoittamalle tielle	8A-667-1

LIIKENNEMERKKI 663
Kansainvälisen pääliikenneväylän numero

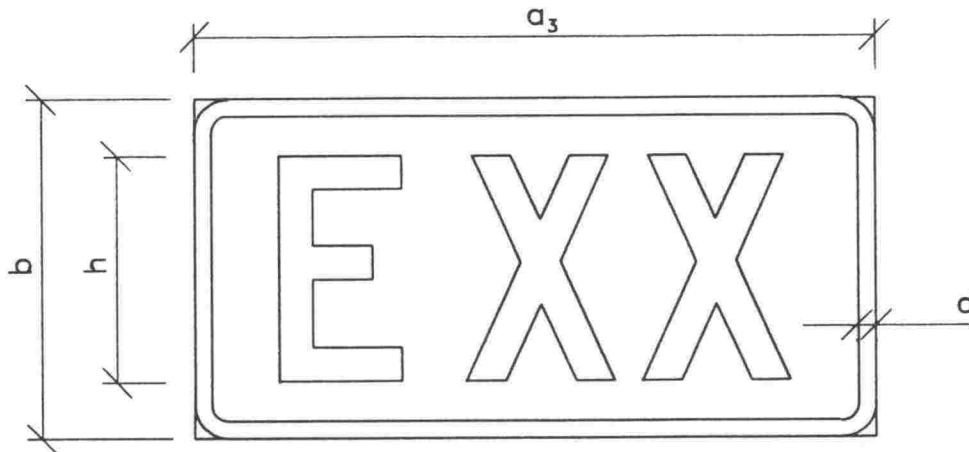

Mitat mm			
h	300	200	150
b	450	300	225
d	20	15	10
a_2	660	450	340
a_3	900	600	450

Pohja heijastava vihreä.
Teksti ja reunanauha heijastavat valkoiset.

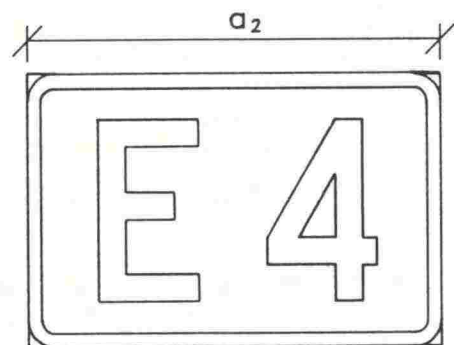
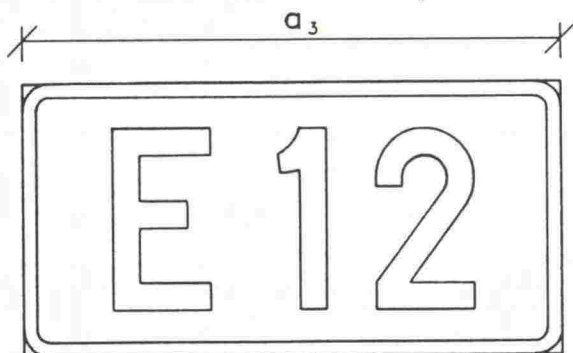

TIEHALLITUS Kehittämiskeskus

Liikennemerkkipiirros hyväksytty 4 / 3 199 2

Dipl. ins. *Antti Hytti*

Apul. joht. *Taru Lehtinen*

LIIKENNEMERKIT 664, 665 ja 666
Tien numerokilven mitoitus

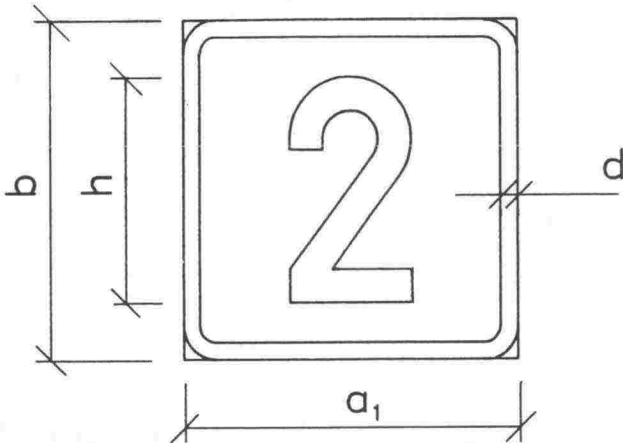

Mitat mm			
h	300	200	150
b	450	300	225
d	20	15	10
a ₁	450	300	225
a ₂	600	380	300
a ₃	840	540	420
a ₄	1100	700	540

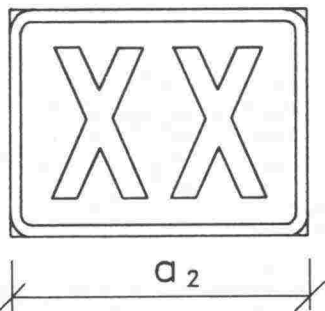

Pohja punainen heijastava
tiennumeroilla 1–39.

Pohja sininen heijastava
tiennumeroilla 40...

Teksti ja reunanauha aina
valkoiset heijastavat.

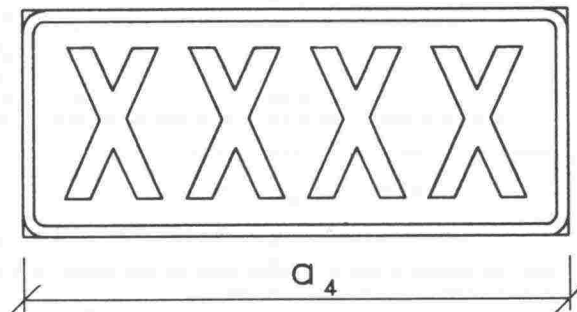
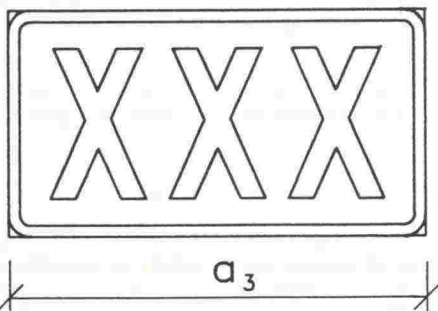

TIEHALLITUS Kehittämiskeskus

Liikennemerkki- ja piirros hyväksytty 18 / 3 1992

Dipl. ins.

Apul. joht.

Ru-Ohjainsein
tauti kelly

LIIKENNEREKKI 667
Opastus numeron tarkoittamalle tielle

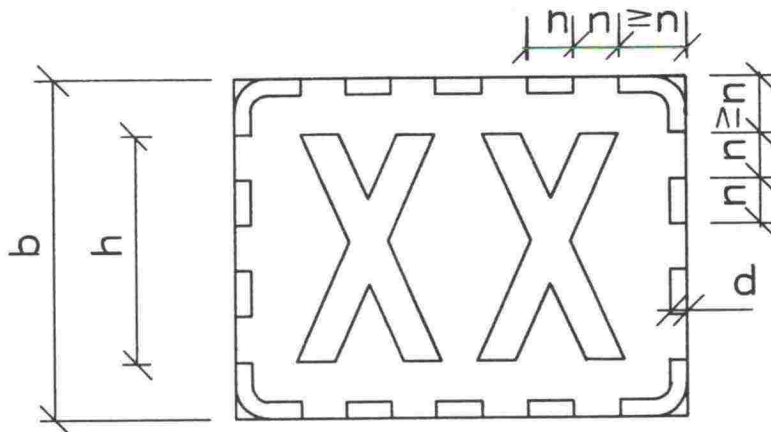

Mitat mm			
h	300	200	150
b	450	300	225
d	20	15	10
n	60	40	30

Pohja punainen heijastava tienumeroilla 1–39.
Pohja sininen heijastava tienumeroilla 40...
Pohja vihreä heijastava E-tienumeroilla.
Teksti ja reunanauha aina valkoiset heijastavat.

TIEHALLITUS Kehittämiskeskus

Liikennemerkkipiirros hyväksytty 18 / 3 1992

Dipl. ins. *P. Oksanen*

Apul. joht. *Kari Kallio*



Tielaitos

LIIKENTEEN OHJAUS
Liikennemerkkien mitoitus

1991

6 OPASTUSMERKEISSÄ KÄYTETTÄVÄT

TUNNUKSET

PIIRUSTUS nro

Vaarallisten aineiden kuljetuksille
tarkoitettu reitti

8A - 684 - 1

LIIKENNEMERKKI 684

Vaarallisten aineiden kuljetuksille tarkoitettu reitti

1:5

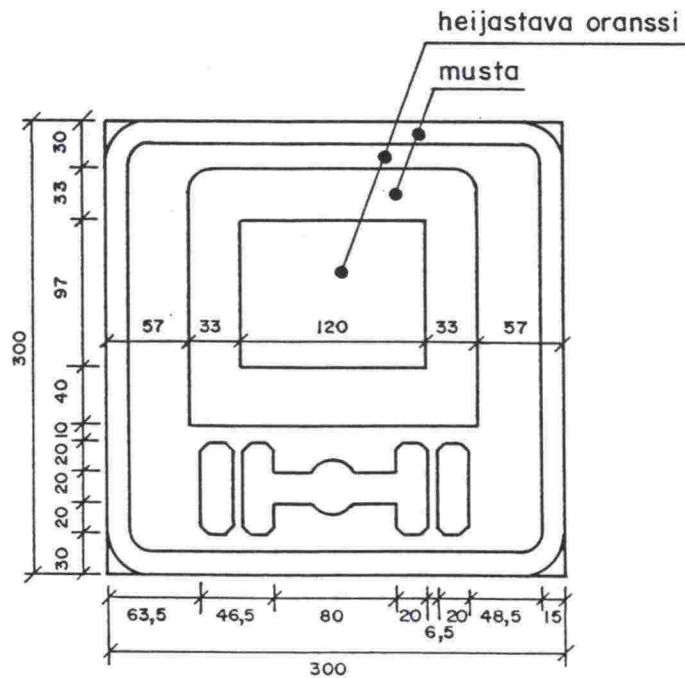

TIEHALLITUS	Kehittämiskeskus
Liikennemerkkipiirros hyväksytty <u>30/3</u> 199 <u>0</u>	
Dipl. ins.	<i>[Signature]</i>
Apul. joht.	<i>[Signature]</i>



8 PALVELUKOHTEIDEN OPASTUSMERKIT 1(2)

	<u>PIIRUSTUS NRO</u>
Opastuskartta	8A-711-1
Esimerkkikuvia mitoituksesta	8A-711-2
Esimerkkikuvia mitoituksesta	8A-711-3
Esimerkkikuvia mitoituksesta	8A-711-4
Opastustoimisto, tunnusosa	8A-712-1
Puhelin, tunnusosa	8A-713-1
Hätäpuhelin	8A-714-1
Hätäpuhelimien etäisyysmerkki	8A-714-2
Ensiapu, tunnusosa	8A-715-1A
Ensiapu, paikalliskohdeopasteissa	8A-715-2
Nähtävyys, tunnusosa	8A-716-1
Esimerkkikuvia mitoituksesta	8A-716-2
Esimerkkikuvia mitoituksesta	8A-716-3
Esimerkkikuvia mitoituksesta	8A-716-4
Autokorjaamo, tunnusosa	8A-721-1
Huoltoasema, tunnusosa	8A-722-1
Esimerkkikuvia mitoituksesta	8A-722-2
Majoitusliike, tunnusosa	8A-723-1
Ravintola, tunnusosa	8A-724-1
Kahvila, tunnusosa	8A-725-1
Retkeilymaja, tunnusosa	8A-731-1
Mökkimajoitus, tunnusosa	8A-732-1
Leirintäalue, tunnusosa	8A-733-1
Leirintäalueen luokitustunnuksen merkitseminen opastusmerkkiin	8A-733-2



8 PALVELUKOHTEIDEN OPASTUSMERKIT 2(2)

	<u>PIIRUSTUS NRO</u>
Leirintäalueen luokitustunnus	8A-733-3
Matkailuajoneuvoalue, tunnusosa	8A-734-1
Levähdysalue, tunnusosa	8A-741-1
Ulkoilualue, tunnusosa	8A-742-1
Uintipaikka, tunnusosa	8A-743-1
Esimerkkikuvia mitoituksesta	8A-743-2
Kalastuspaikka, tunnusosa	8A-744-1
Hiihtohissi, tunnusosa	8A-745-1
Opastusmerkkien mitoitus	8A-751-1
A-Tyypin opastustaulun lisäkilven mitoitus. Suuri koko	8A-751-2
A-tyypin opastustaulun lisäkilven mitoitus. Suuri koko	8A-751-3
A-tyypin opastustaulun lisäkilven mitoitus. Normaali koko	8A-751-4
A-tyypin opastustaulun lisäkilven mitoitus. Normaali koko	8A-751-5
A-tyypin opastustaulun lisäkilven mitoitus. Normaali koko	8A-751-6
A-tyypin opastustaulun lisäkilven mitoitus. Pieni koko	8A-751-7
A-tyypin opastustaulun lisäkilven mitoitus. Pieni koko	8A-751-8
B-tyypin opastustaulu. Normaali koko	8A-751-9
B-tyypin opastustaulu. Pieni koko	8A-751-10
Erkanemisviitta, suuri koko	8A-751-11
Erkanemisviitta, normaali koko	8A-751-12



LIIKENNEMERKKI 711

Opastuskartta

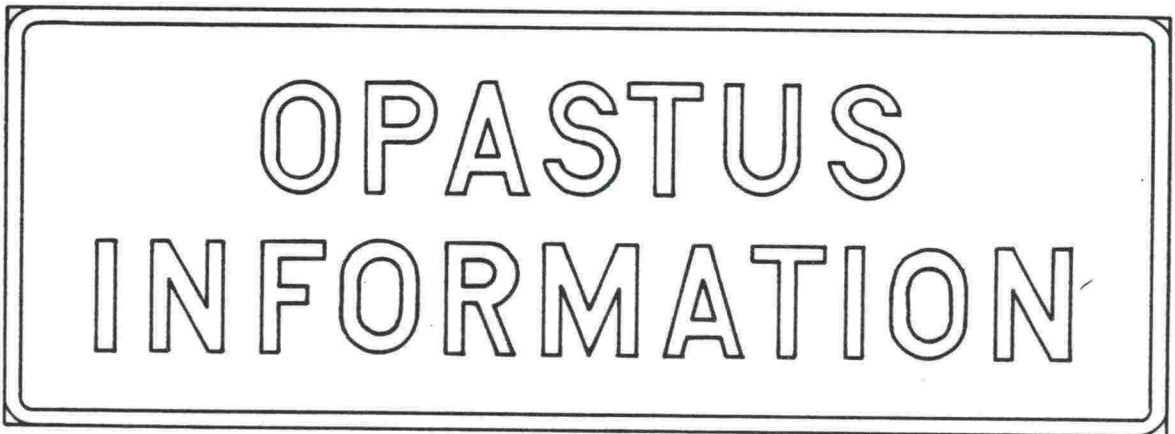
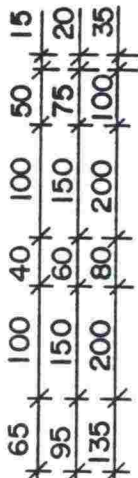

suuri koko 750 x 2000 mm

normaali koko 550 x 1520 mm

pieni koko 370 x 1000 mm

Tekstit ja reunanauhat valkoiset
heijastavat, pohja sininen heijastava.

TIEHALLITUS Kehittämiskeskus

Liikennemerkkipiirros hyväksytty 31 / 12 1990

Dipl. ins. *Antti Hyttiä*

Apul. joht. *Sauli Lehtinen*



PALVELUKOHTEIDEN VIITOITUS
Esimerkkikuvia mitoituksesta

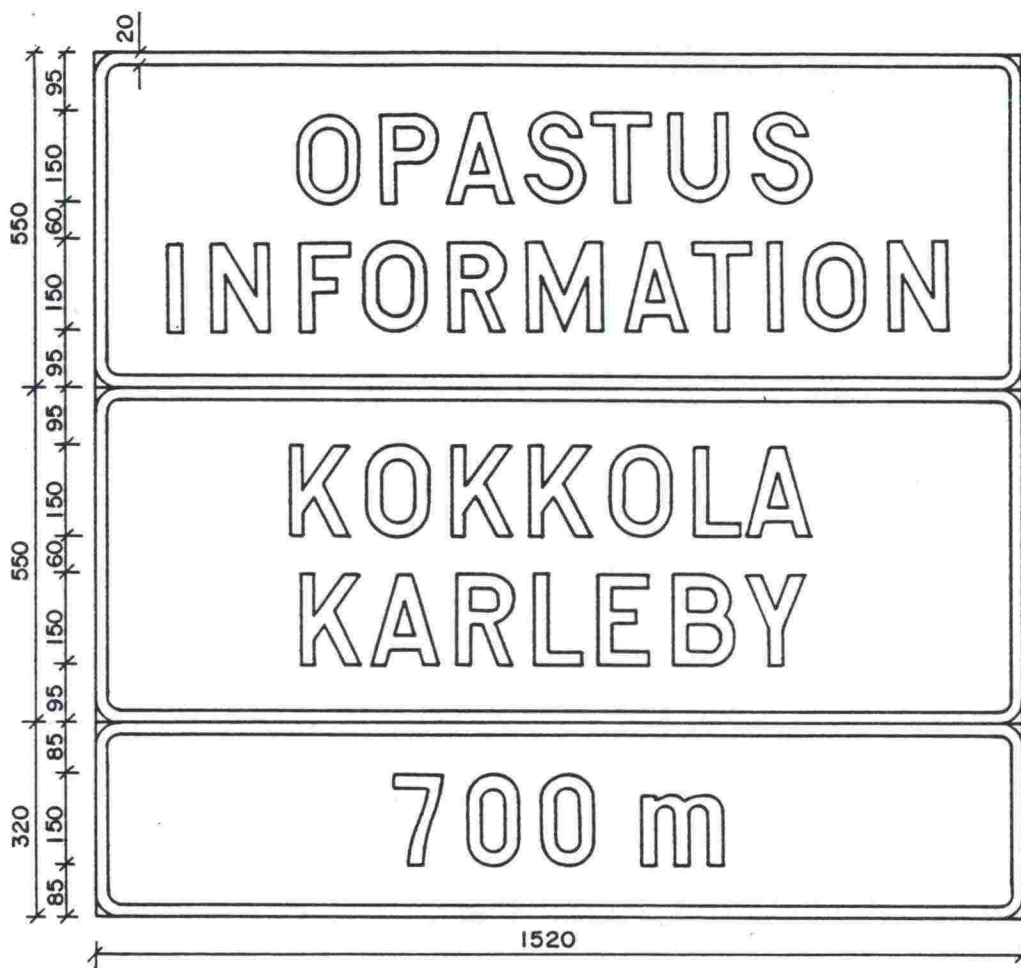

Tekstit ja reunanauha valkoiset
heijastavat, pohja sininen heijastava.

TIEHALLITUS Kehittämiskeskus

Liikennemerkkipiirros hyväksytty 31 / 12 1990

Dipl. ins.

Apul. joht.



PALVELUKOHTEIDEN VIITOITUS
Esimerkkikuvia mitoituksesta

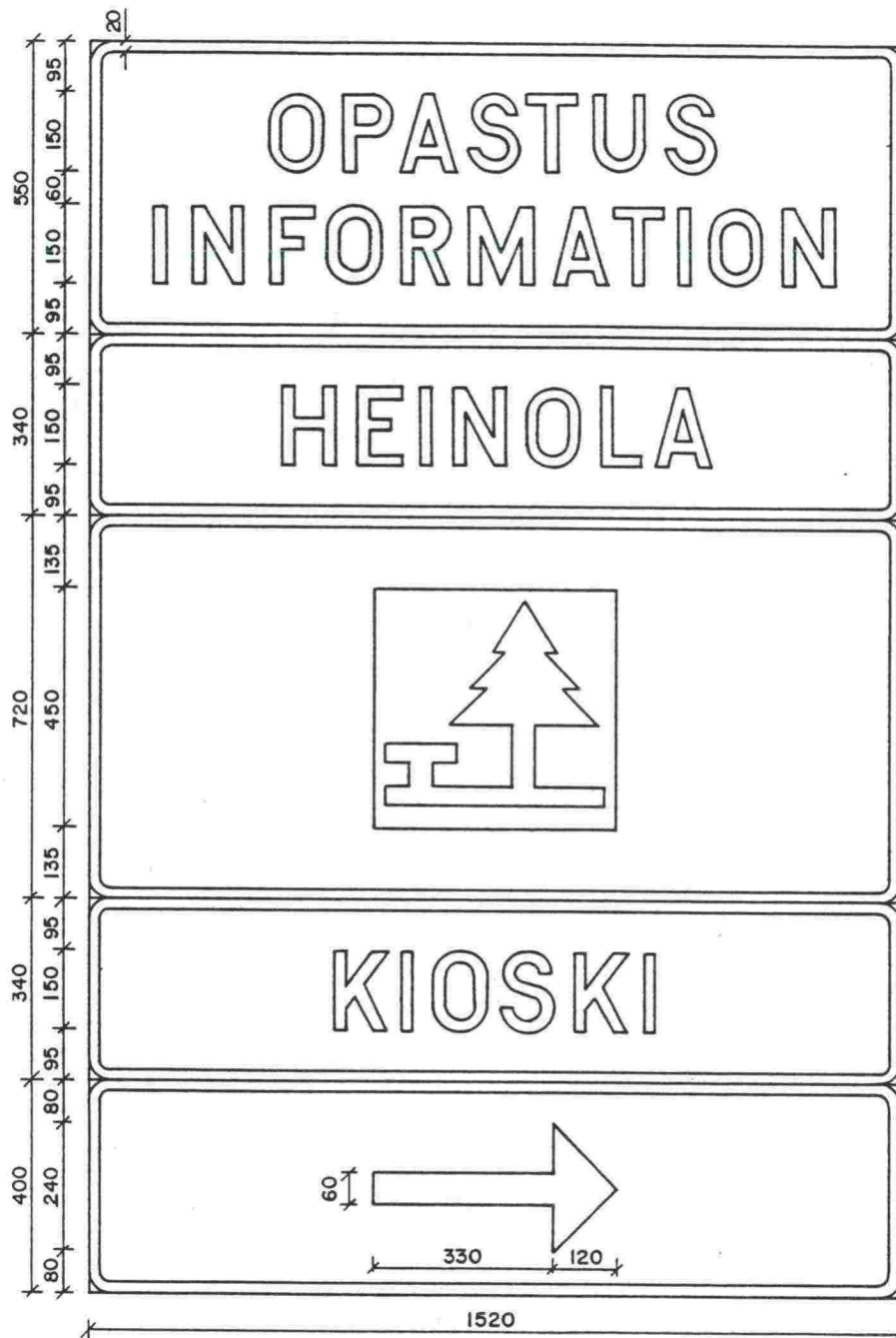

Pohja sininen heijastava.
Tekstit ja reunanauhat
ja tunnus valkoiset
heijastavat.
Tunnusosa musta.

TIEHALLITUS Kehittämiskeskus

Liikennemerkkipiirros hyväksytty 31 / 12 1990

Dipl. ins.

Apul. joht.

Jukka Hyvärinen
Teemu Lehtinen



PALVELUKOHTEIDEN VIITOITUS
Esimerkkikuvia mitoituksesta

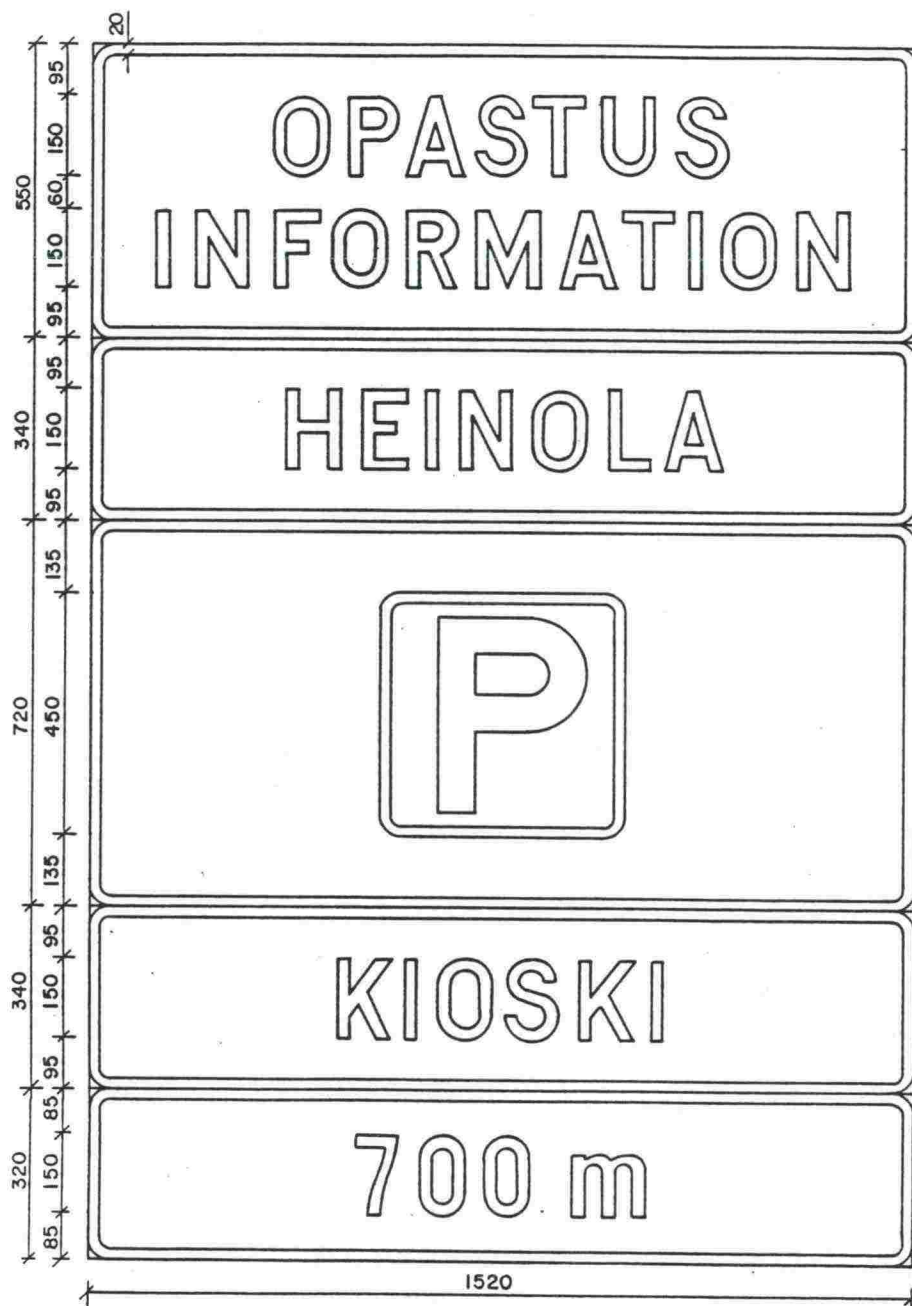

Tekstit ja reunanauhat valkoiset
heijastavat, pohja sininen heijastava.

TIEHALLITUS Kehittämiskeskus

Liikennemerkkipiirros hyväksytty 31 / 12 1990

Dipl. ins.

Apul. joht.

Jukka Hyttinen
Severi Lehtinen



LIIKENNEMERKKI 712
Opastustoimisto, tunnusosa

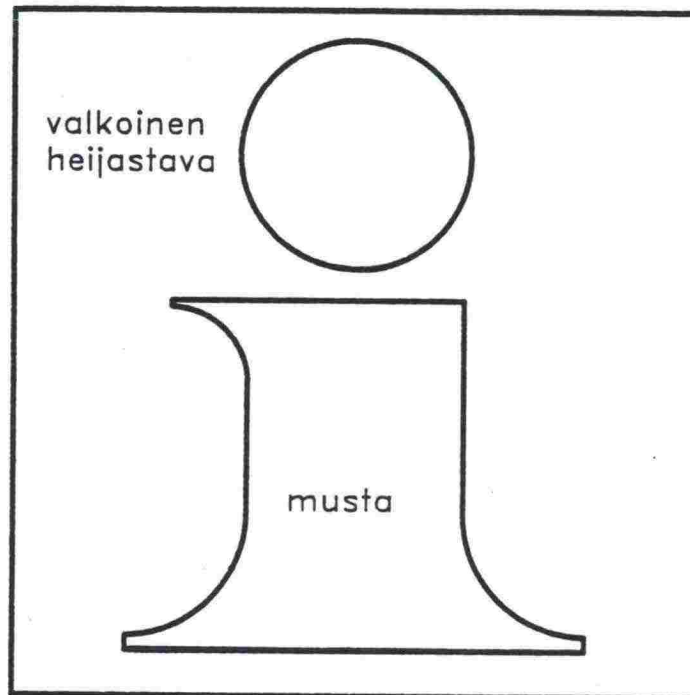

suuri koko 650x650 mm
normaali koko 450x450 mm
pieni koko 300x300 mm

TIEHALLITUS Kehittämiskeskus

Liikennemerkkipiirros hyväksytty 31 / 12 1990

Dipl. ins. *Juha Hyttiä*

Apul. joht. *Sauli Lehtinen*



LIIKENNEMERKKI 713
Puhelin, tunnusosa



suuri koko 650x650 mm

normaali koko 450x450 mm

pieni koko 300x300 mm

TIEHALLITUS Kehittämiskeskus

Liikennemerkkipiirros hyväksytty 31 / 12 1990

Dipl. ins.

Jouko Hytti

Apul. joht.

Sauli Ollin



LIIKENNEMERKKI 714
Hätäpuhelin

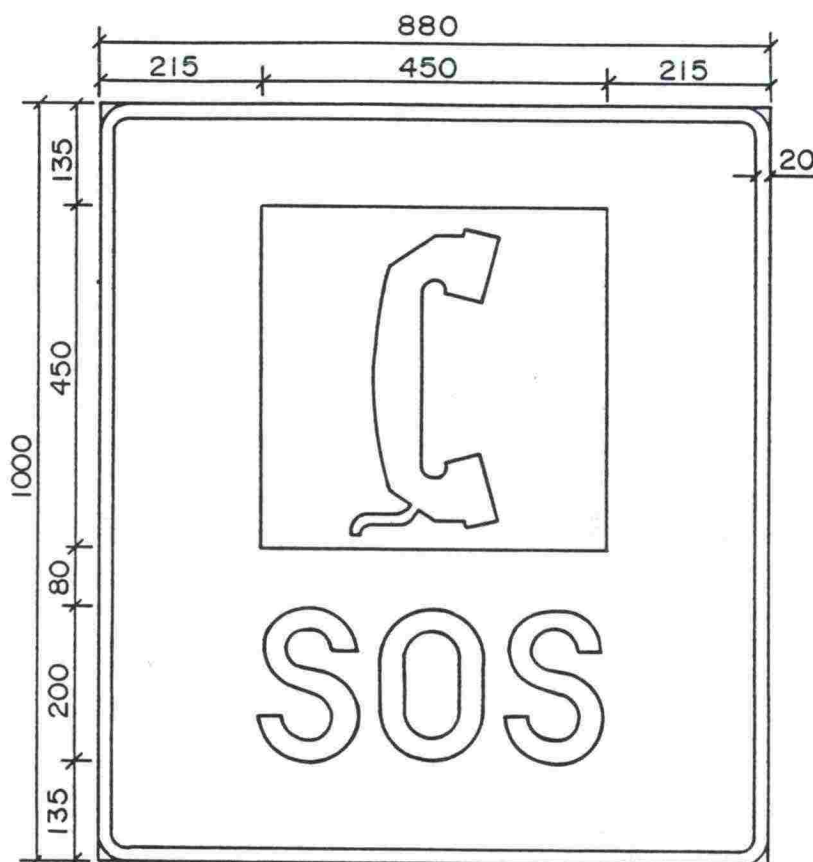

Pohja sininen heijastava.
Tekstit ja reunanauhat
ja tunnus valkoiset
heijastavat.
Tunnusosa musta.

TIEHALLITUS Kehittämiskeskus

Liikennemerkkipiirros hyväksytty 31 / 12 1990

Dipl. ins.

Jarmo Hyttiäinen

Apul. joht.

Saana Lehto

Hätäpuhelimen etäisyysmerkki

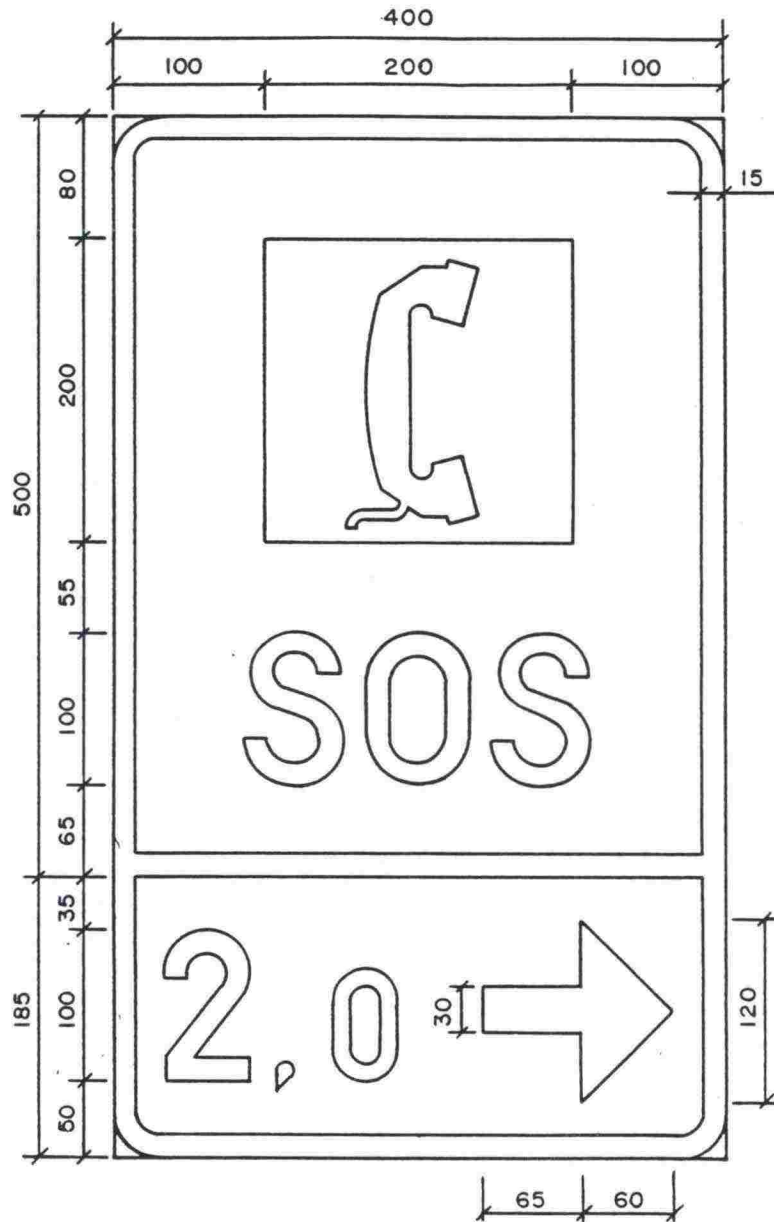

Reunanauha, nuoli, tekstit ja tunnus valkoiset heijastavat.
Tunnusosa musta. Pohja sininen heijastava.

TIEHALLITUS Kehittämiskeskus

Liikennemerkkipiirros hyväksytty 31 / 12 1990

Dipl. ins.

Apul. joht.

Felks Hyytiä
Saana Kallio

LIIKENNEMERKKI 715
Ensiapu, tunnusosa

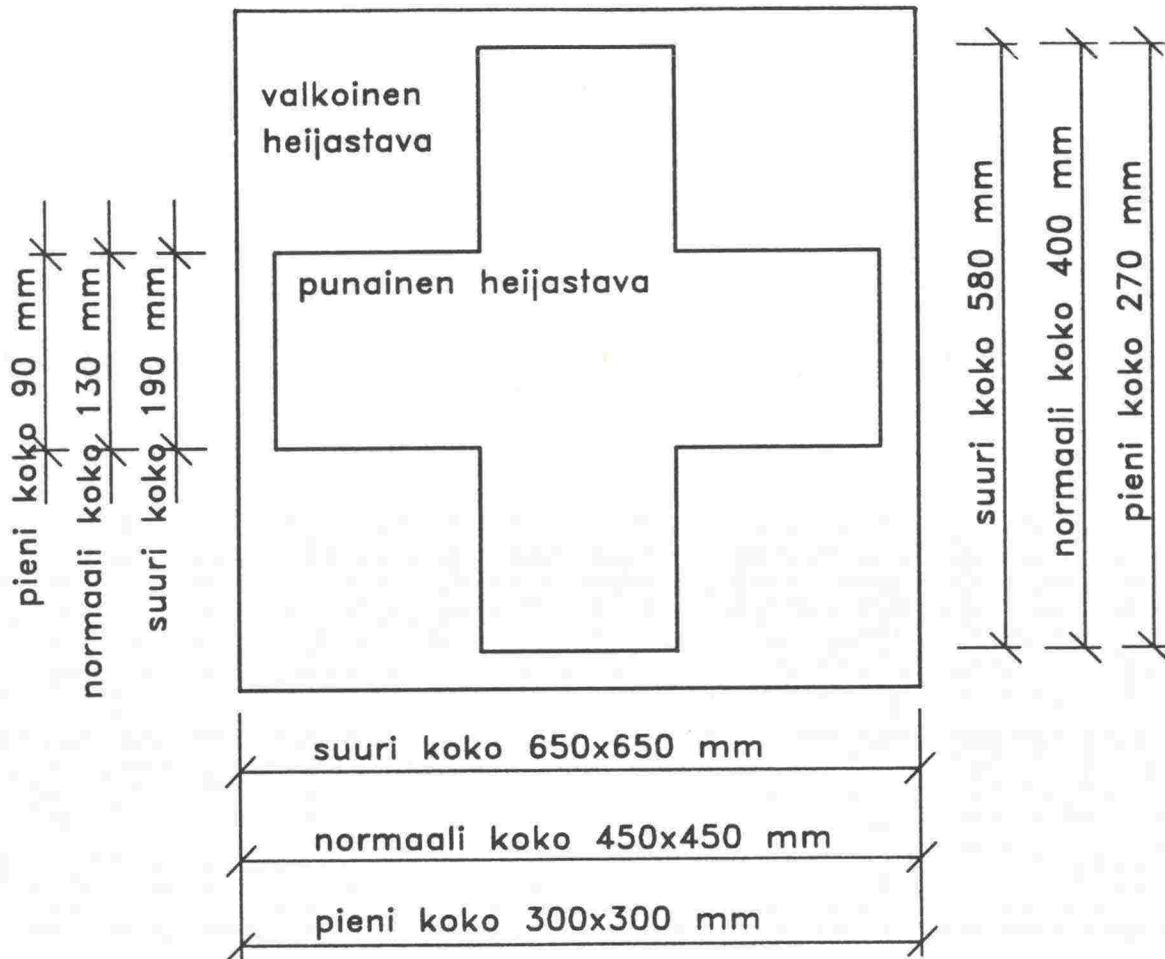

Ensiapu paikalliskohdeopasteissa kts 8A-715-2.

TIEHALLITUS Kehittämiskeskus

Liikennemerkkipiirros hyväksytty 19 / II 1991

Dipl. ins.

Juha Hyttinen

Apul. joht.

Sauli Kallio

LIIKENNEMERKKI 715

Ensiapu, paikalliskohdeopasteissa

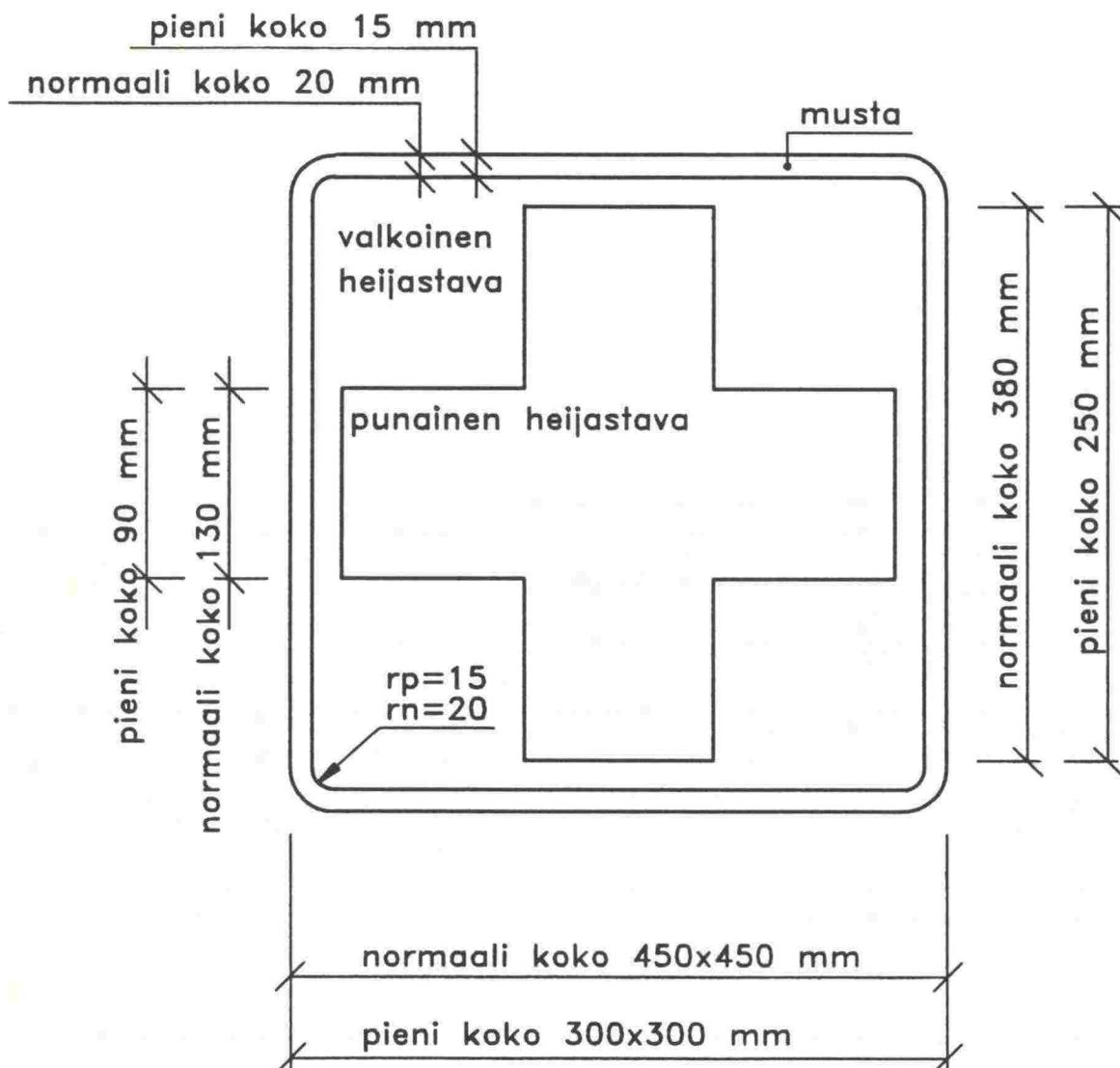

TIEHALLITUS Kehittämiskeskus

Liikennemerkkipiirros hyväksytty 19 / 11 1991

Dipl. ins.

Esko Ahti

Apul. joht.

Sauli Lelli



LIIKENNEMERKKI 716

Nähtävyys, tunnusosa

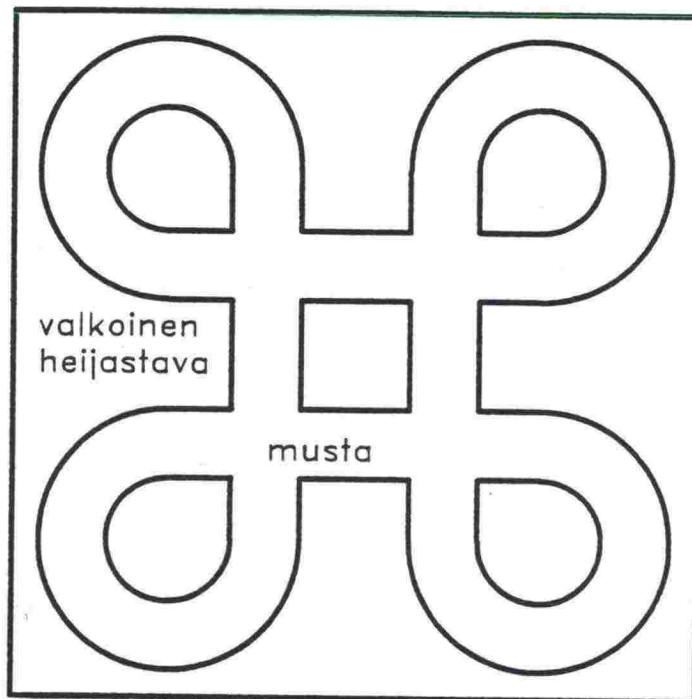

suuri koko 650x650 mm

normaali koko 450x450 mm

pieni koko 300x300 mm

TIEHALLITUS Kehittämiskeskus

Liikennemerkkipiirros hyväksytty 31 / 12 1990

Dipl. ins.

Alko Hyttiä

Apul. joht.

Sauli Lehto



PALVELUKOHTEIDEN VIITOITUS
Esimerkkikuvia mitoituksesta

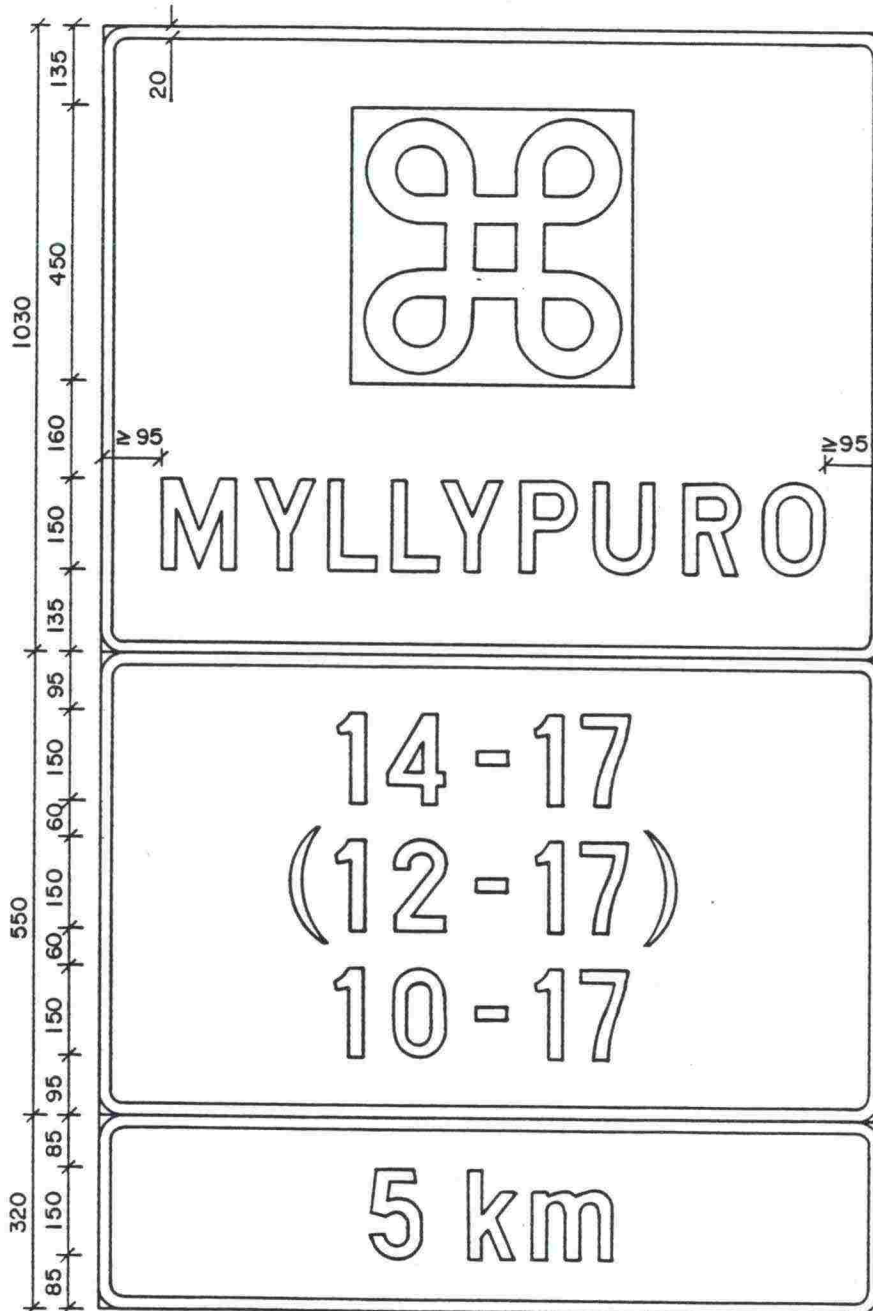

Pohja sininen heijastava.
Tekstit ja reunanauhat
ja tunnus valkoiset
heijastavat.
Tunnusosa musta.

TIEHALLITUS Kehittämiskeskus

Liikennemerkkipiirros hyväksytty 31 / 12 1990

Dipl. ins.

Apul. joht.

J. H. H. H.
Teuvo Lehto



PALVELUKOHTEDEN VIITOITUS
Esimerkkikuvia mitoituksesta

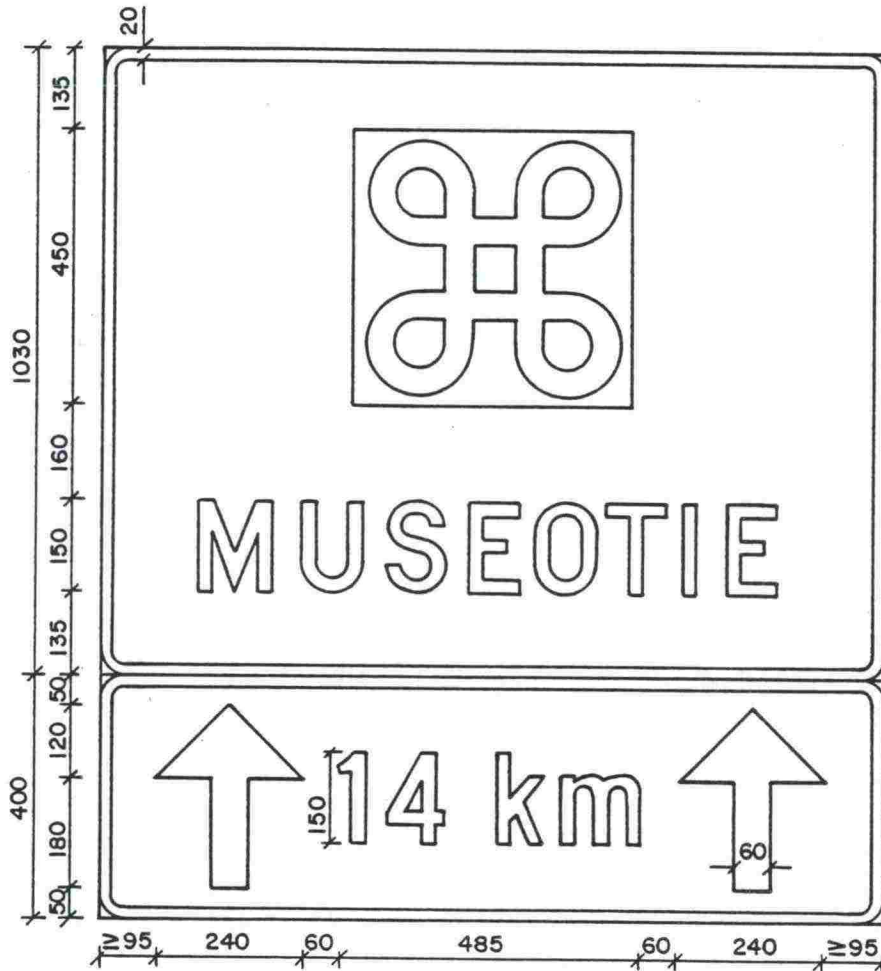

Reunanauhat, nuolet, tekstit ja tunnukset
valkoiset heijastavat. Tunnusosa musta.
Pohja sininen heijastava.

TIEHALLITUS Kehittämiskeskus

Liikennemerkkipiirros hyväksytty 31 / 12 1990

Dipl. ins.

Apul. joht.

Jukka Hyttinen
Sauli Lelija

PALVELUKOHTEIDEN VIITOITUS
Esimerkkikuvia mitoituksesta

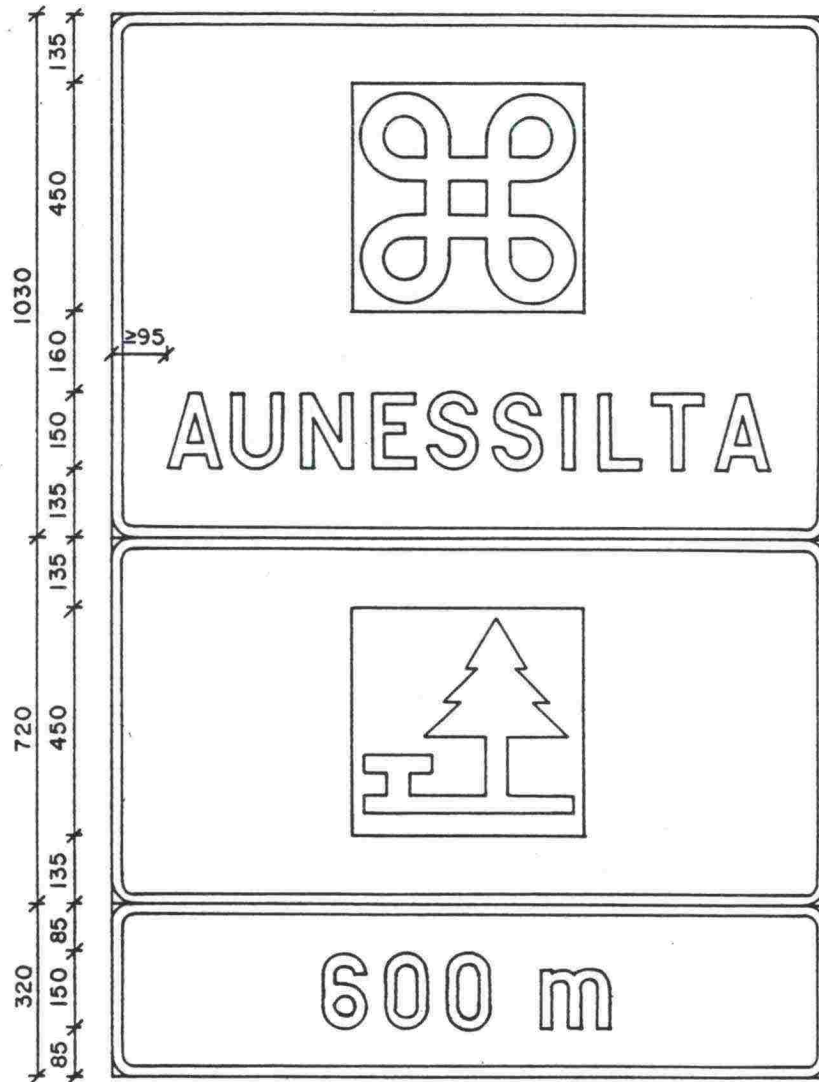

Reunanauha, tekstit ja tunnus valkoiset heijastavat.
Tunnusosa musta. Pohja sininen heijastava.

TIEHALLITUS Kehittämiskeskus

Liikennemerkkipiirros hyväksytty 31 / 12 1990

Dipl. ins.

Apul. joht.

Juha Hytti
Teemu Kallio



Tielaitos

LIIKENTEEN OHJAUS
Liikennemerkkien mitoitus

1990

LIIKENNEMERKKI 721
Autokorjaamo, tunnusosa



suuri koko 650x650 mm

normaali koko 450x450 mm

pieni koko 300x300 mm

TIEHALLITUS Kehittämiskeskus

Liikennemerkkipiirros hyväksytty 31 / 12 1990

Dipl. ins.

Apul. joht.

Juha Hytti
Sauli Lallin



LIKENNEMERKKI 722
Huoltoasema, tunnusosa

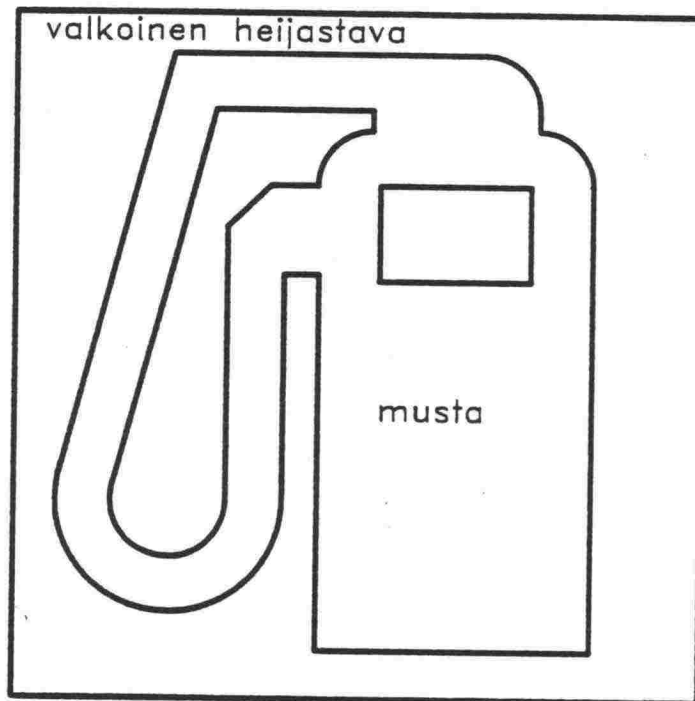

suuri koko 650x650 mm

normaali koko 450x450 mm

pieni koko 300x300 mm

TIEHALLITUS Kehittämiskeskus

Liikennemerkkipiirros hyväksytty 31 / 12 1990

Dipl. ins.

Apul. joht.

Jukka Hyvärinen
Sauli Leijon



PALVELUKOHTEDEN VIITOITUS
Esimerkkikuvia mitoituksesta

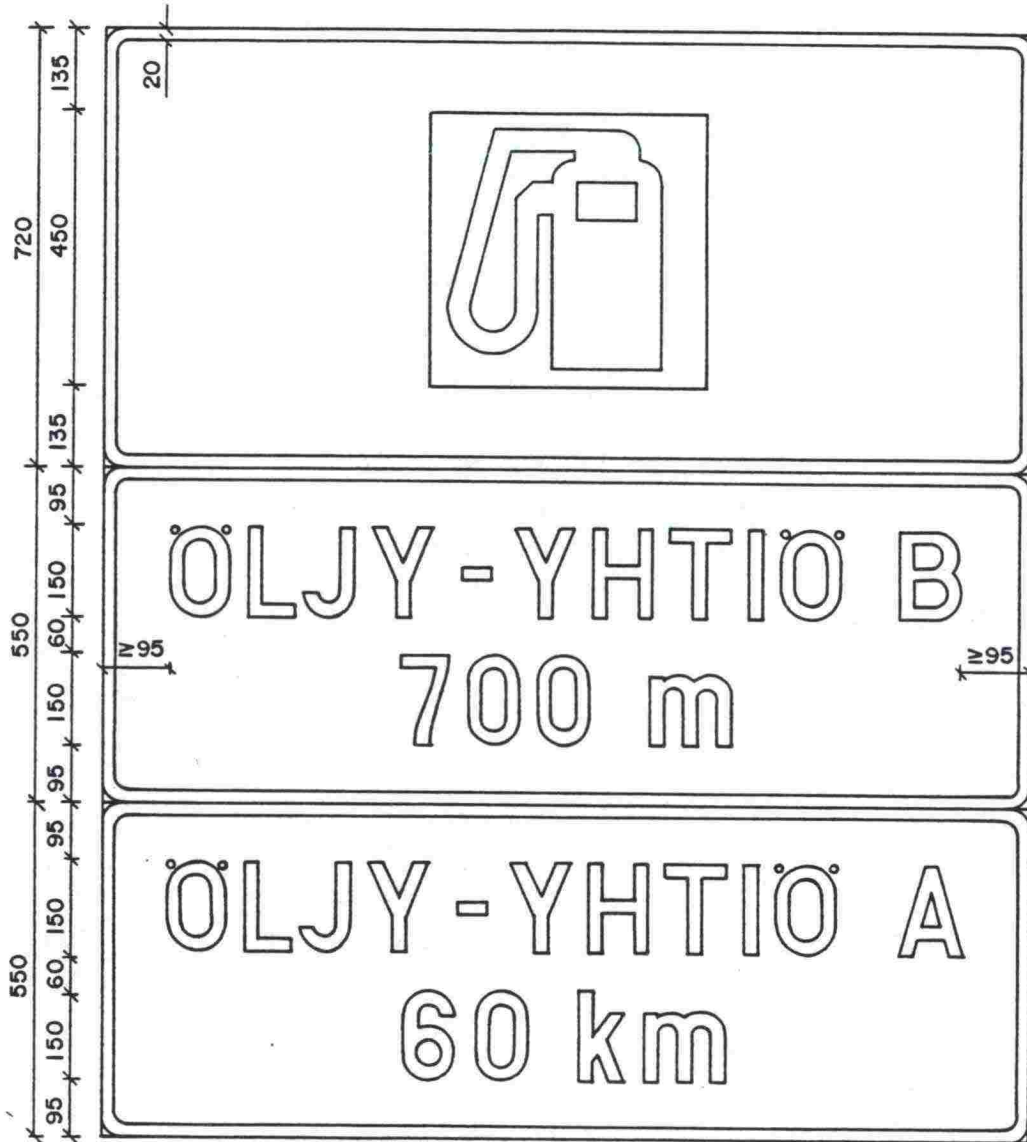

Reunanauha, tekstit ja tunnus valkoiset heijastavat.
Tunnusosa musta. Pohja sininen heijastava.

TIEHALLITUS	Kehittämiskeskus
Liikennemerkkipiirros hyväksytty <u>31 / 12 / 1990</u>	
Dipl. ins.	<i>Juha Hytti</i>
Apul. joht.	<i>Antti Lehto</i>



LIIKENNEMERKKI 723
Majoitusliike, tunnusosa

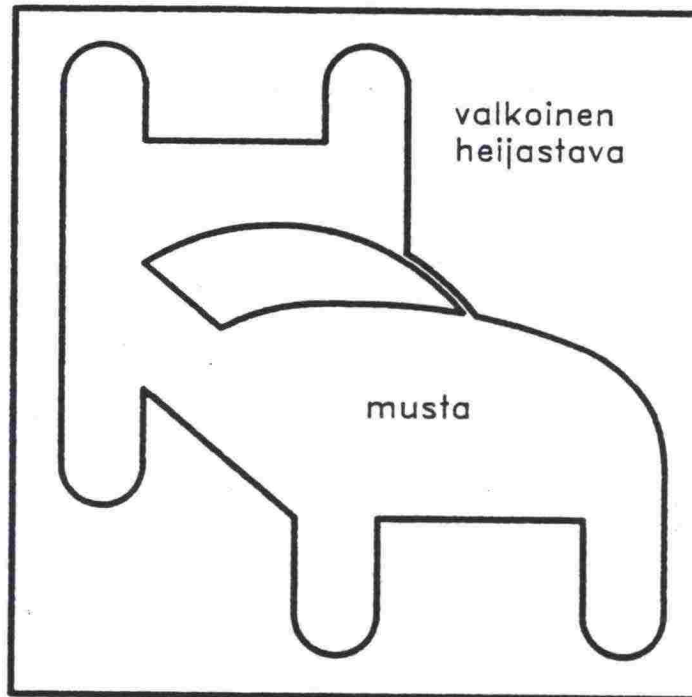

suuri koko 650x650 mm

normaali koko 450x450 mm

pieni koko 300x300 mm

TIEHALLITUS Kehittämiskeskus

Liikennemerkkipiirros hyväksytty 31 / 12 1990

Dipl. ins.

Apul. joht.

Juha Hyttiä
Teemu Lehtinen



Tielaitos

LIIKENTEEN OHJAUS
Liikennemerkkien mitoitus

1990

LIIKENNEMERKKI 724

Ravintola, tunnusosa



suuri koko 650x650 mm

normaali koko 450x450 mm

pieni koko 300x300 mm

TIEHALLITUS Kehittämiskeskus

Liikennemerkkipiirros hyväksytty 31 / 12 1990

Dipl. ins.

Apul. joht.

Juha Myllymäki
Sauli Leijon



LIIKENNEMERKKI 725

Kahvila, tunnusosa



suuri koko 650x650 mm

normaali koko 450x450 mm

pieni koko 300x300 mm

TIEHALLITUS Kehittämiskeskus

Liikennemerkkipiirros hyväksytty 31 / 12 1990

Dipl. ins.

Apul. joht.

Jukka Hyttiä
Sauli Lehti

LIKENNEMERKKI 731
Mökkimajoitus, tunnusosa



suuri koko 650x650 mm

normaali koko 450x450 mm

pieni koko 300x300 mm

TIEHALLITUS Kehittämiskeskus

Liikennemerkkipiirros hyväksytty 31 / 12 1990

Dipl. ins.

Juha Hyytiäinen

Apul. joht.

Teuvo Lehtinen



LIIKENNEMERKKI 732
Mökkimajoitus, tunnusosa

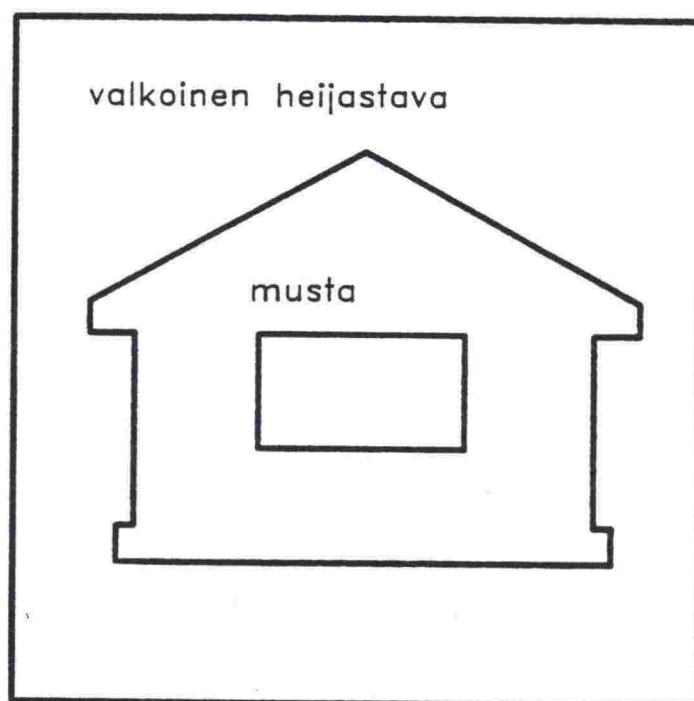

suuri koko 650x650 mm

normaali koko 450x450 mm

pieni koko 300x300

TIEHALLITUS Kehittämiskeskus

Liikennemerkkipiirros hyväksytty 31 / 12 1990

Dipl. ins.

Apul. joht.

Juha Hytti
Antti Lehti



LIIKENNEMERKKI 733

Leirintäalue, tunnusosa

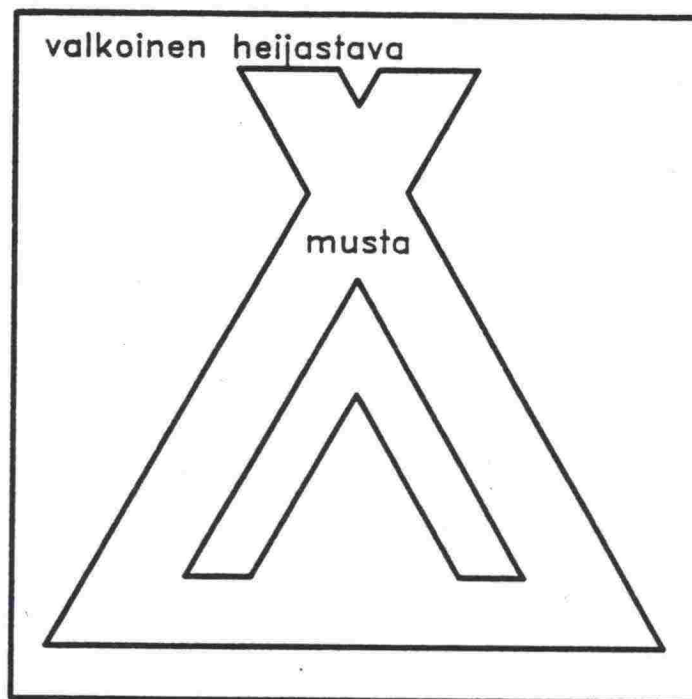

suuri koko 650x650 mm

normaali koko 450x450 mm

pieni koko 300x300 mm

TIEHALLITUS Kehittämiskeskus

Liikennemerkkipiirros hyväksytty 31 / 12 1990

Dipl. ins.

Juha Hyvärinen

Apul. joht.

Sauli Leijon

Leirintäalueen luokitustunnuksen
merkitseminen opastusmerkkiin

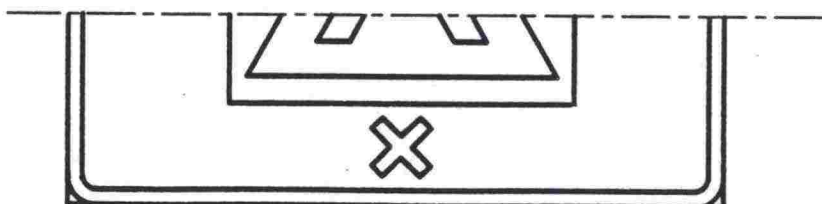
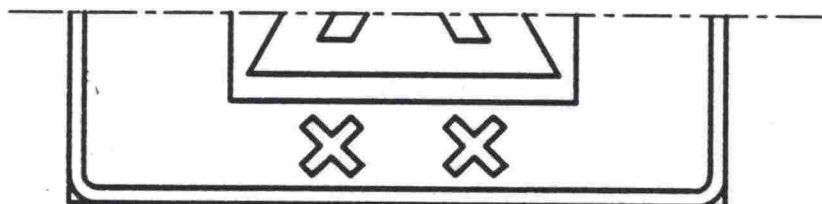
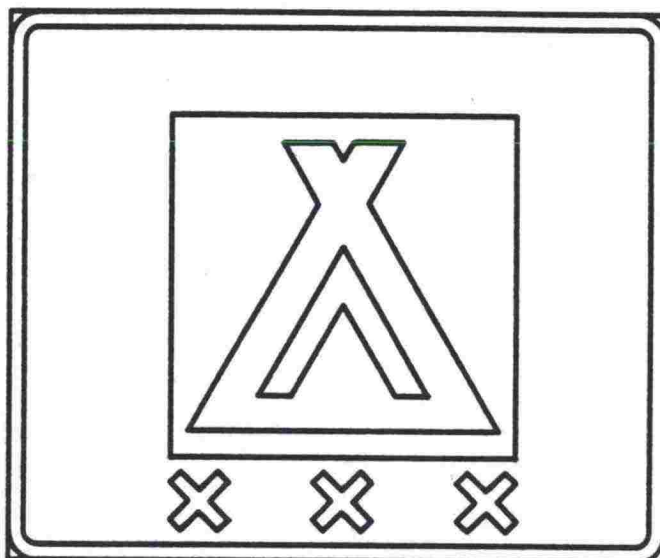

TIEHALLITUS Kehittämiskeskus

Liikennemerkkipiirros hyväksytty 31 / 12 1990

Dipl. ins.

Jukka Hytti

Apul. joht.

Sauli Leijon

LEIRINTÄALUEEN LUOKITUSTUNNUS

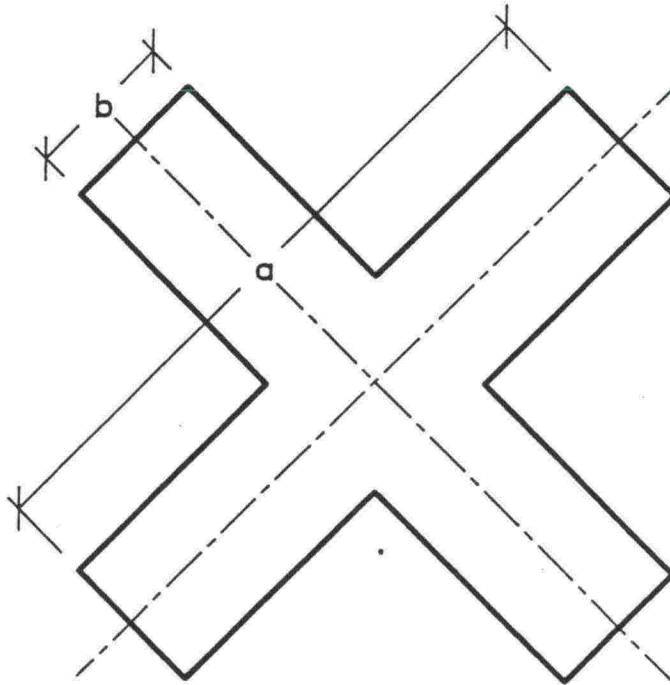

	a	b
suuri koko	135	30
normaali koko	90	20
pieni koko	50	15

TIEHALLITUS Kehittämiskeskus

Liikennemerkkipiirros hyväksytty 31 / 12 1990

Dipl. ins.

Apul. joht.

Juha Hyttiä
Jouko Leijon



LIIKENNEMERKKI 734

Matkailuajoneuvoalue, tunnusosa



suuri koko 650x650 mm

normaali koko 450x450 mm

pieni koko 300x300 mm

TIEHALLITUS Kehittämiskeskus

Liikennemerkkipiirros hyväksytty 31 / 12 1990

Dipl. ins.

Apul. joht.

Juha Hyvärinen
Arvidi Lehtinen

LIIKENNEMERKKI 741
Levähdysalue

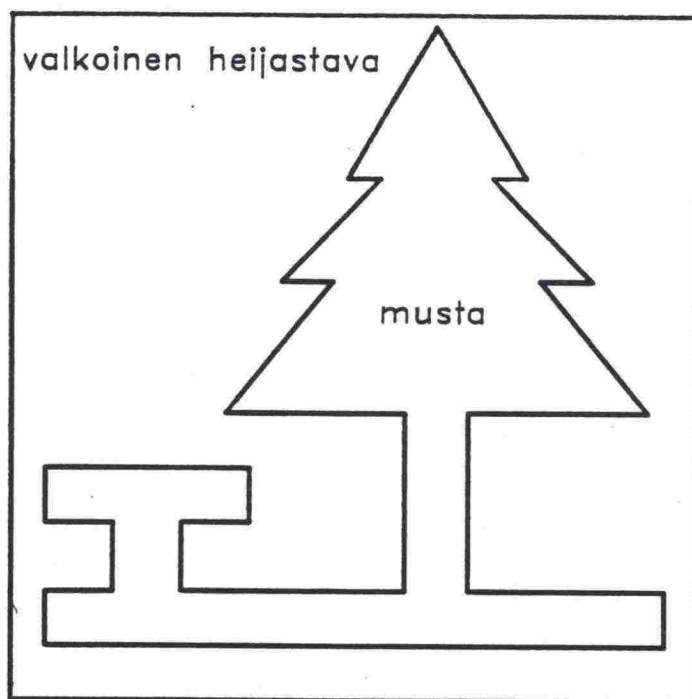

suuri koko 650 x 650 mm

normaali koko 450 x 450 mm

pieni koko 300 x 300 mm

TIEHALLITUS Kehittämiskeskus

Liikennemerkkipiirros hyväksytty 11.6.1991

Dipl. ins. Pauli Oksanen

Apul. joht. Harjo Lehtinen

LIKENNEMERKKI 742
Ulkoilualue, tunnusosa



suuri koko 650x650 mm

normaali koko 450x450 mm

pieni koko 300x300 mm

TIEHALLITUS Kehittämiskeskus

Liikennemerkkipiirros hyväksytty 31 / 12 1990

Dipl. ins.

Juha Hyttiä

Apul. joht.

Sauli Lehto



LIIKENNEMERKKI 743
Uintipaikka, tunnusosa

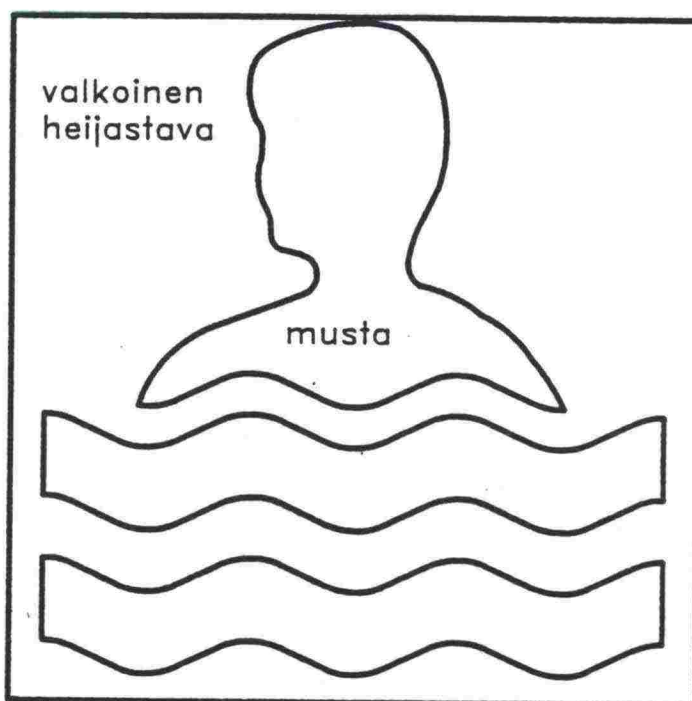

suuri koko 650x650 mm

normaali koko 450x450 mm

pieni koko 300x300 mm

TIEHALLITUS Kehittämiskeskus

Liikennemerkkipiirros hyväksytty 31 / 12 1990

Dipl. ins.

Apul. joht.

Jukka Hytti
Sauli Lehtinen

PALVELUKOHTEIDEN VIITOITUS
Esimerkkikuvia mitoituksesta

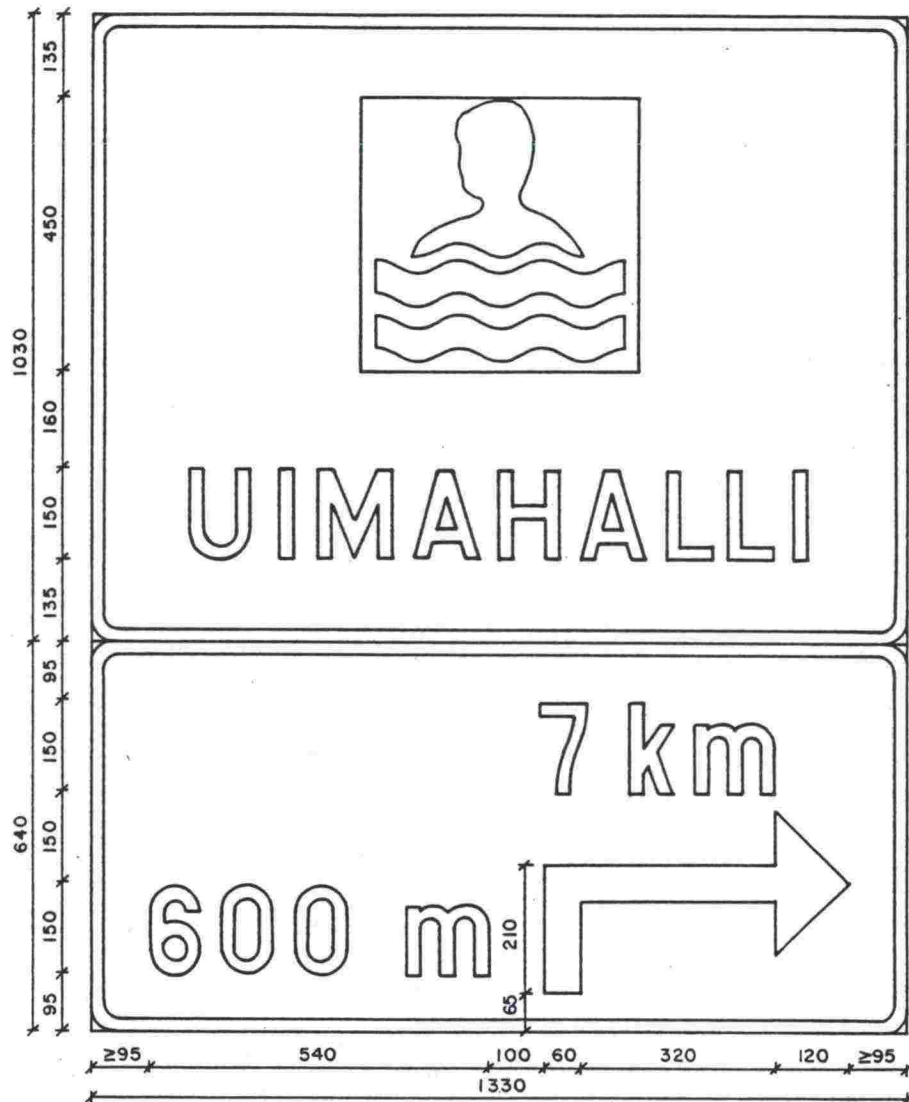

Reunanauha, nuoli, tekstit ja tunnus valkoiset heijastavat.
Tunnusosa musta. Pohja sininen heijastava.

TIEHALLITUS Kehittämiskeskus

Liikennemerkkipiirros hyväksytty 31 / 12 1990

Dipl. ins.

Apul. joht.

J. H. H. H.
Severi Lehtinen



LIIKENNEMERKKI 744
Kalastuspaikka, tunnusosa



suuri koko 650x650 mm

normaali koko 450x450 mm

pieni koko 300x300 mm

TIEHALLITUS Kehittämiskeskus

Liikennemerkkipiirros hyväksytty 31 / 12 1990

Dipl. ins.

Elko Hytti

Apul. joht.

Juuli Lallin



LIIKENNEMERKKI 745
Hiihtohissi, tunnusosa



suuri koko 650x650 mm

normaali koko 450x450 mm

pieni koko 300x300 mm

TIEHALLITUS Kehittämiskeskus

Liikennemerkkipiirros hyväksytty 31 / 12 1990

Dipl. ins.

Jukka Hytti

Apul. joht.

Sauli Leijon

PALVELUKOHTEIDEN VIITOITUS

Opastusmerkin mitoitus

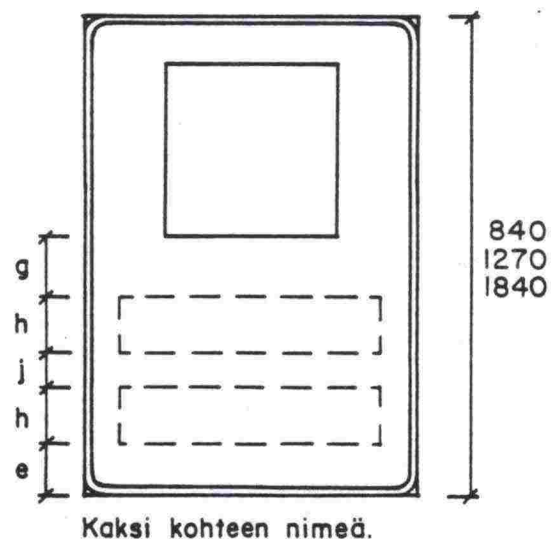
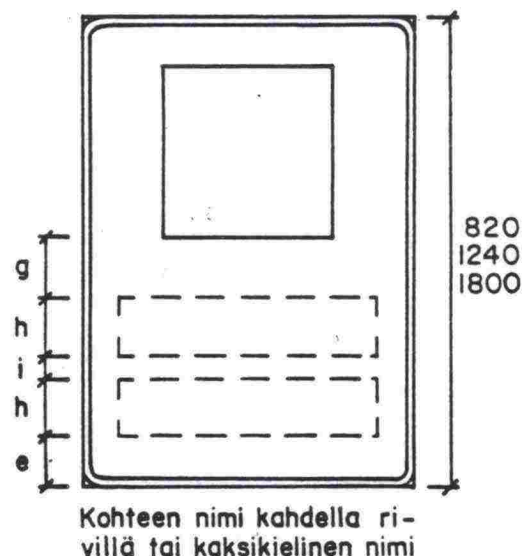
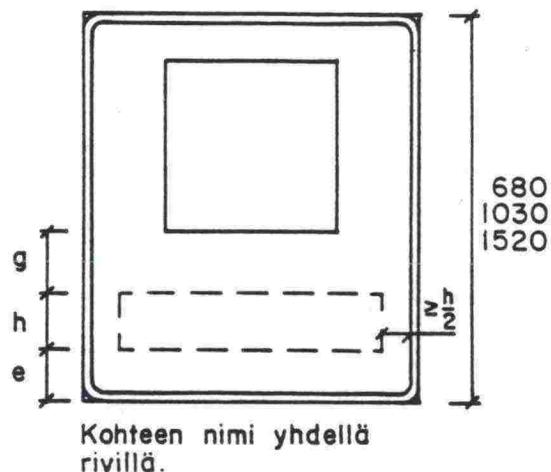
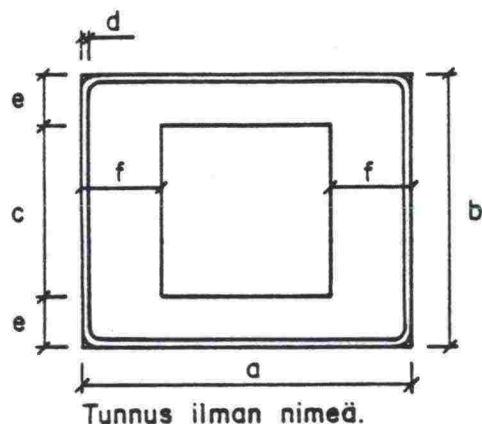

Mitat mm			
	Suuri	Normaali	Pieni
a	1320	880	600
b	1080	720	480
c	650	450	300
d	35	20	15
e	215	135	90
f	335	215	150
g	240	160	100
h	200	150	100
i	80	60	40
j	120	90	60

Al-merkkien ulkomitat pyöristetään valmistuksessa 40 mm:llä jaollisiksi.

TIEHALLITUS Kehittämiskeskus

Liikennemerkkipiirros hyväksytty 15.6.1990

Dipl. ins.

Apul. joht.

Juha Hyttiäinen
Taru Leppä

PALVELUKOHTTEIDEN VIITOITUS

A-tyyppin opastustaulun lisäkilven mitoitus

Suuri koko

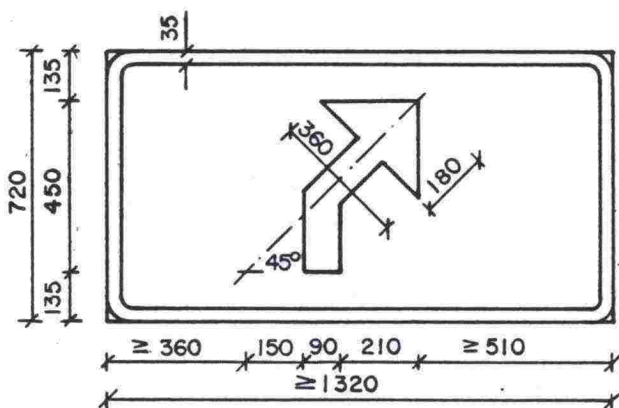
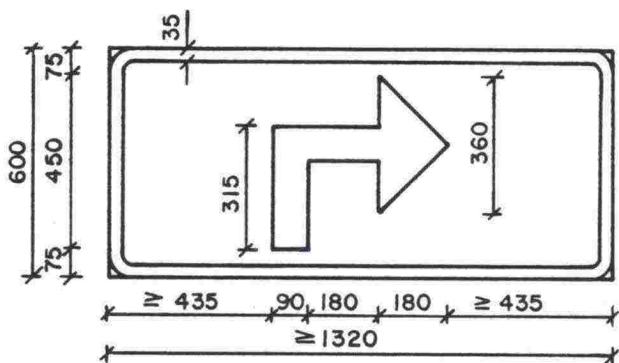
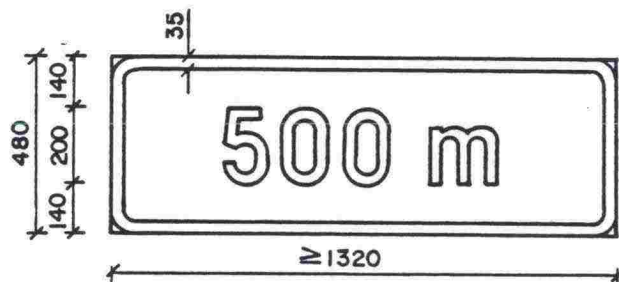

Reunanauhat, nuolet ja tekstit
valkoiset heijastavat.
Pohja sininen heijastava.

TIEHALLITUS Kehittämiskeskus

Liikennemerkkipiirros hyväksytty 31 / 12 1990

Dipl. ins.

Jukka Hyppönen

Apul. joht.

Sauli Lehtinen

PALVELUKOHTEIDEN VIITOITUS

A-typin opastustaulun lisäkilven mitoitus

Suuri koko

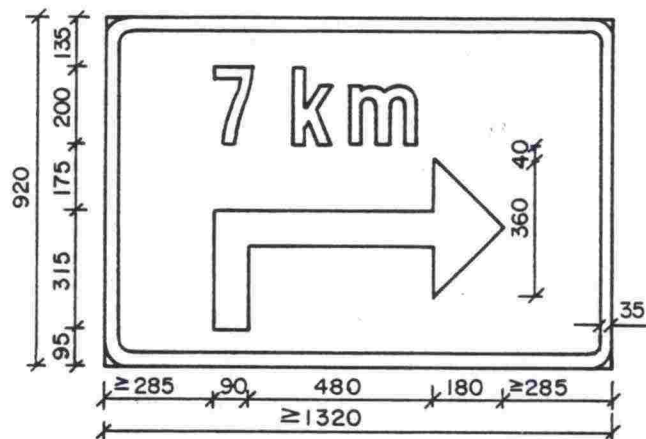
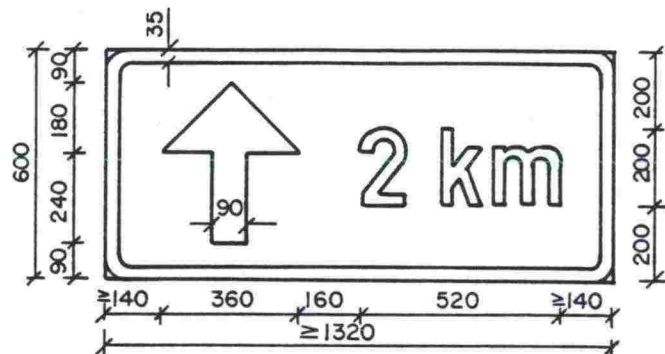

Reunanauhat, nuolet ja tekstit
valkoiset heijastavat.
Pohja sininen heijastava.

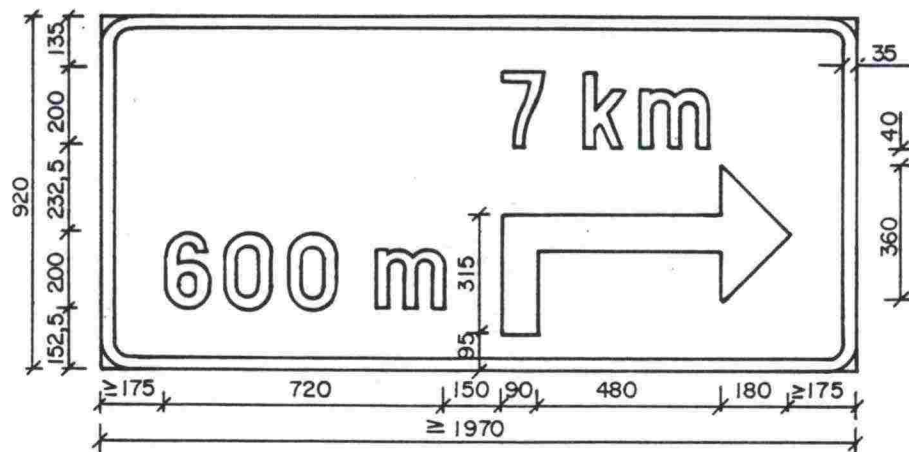

TIEHALLITUS Kehittämiskeskus

Liikennemerkkipiirros hyväksytty 31 / 12 1990

Dipl. ins. *Aks. Hytönen*

Apul. joht. *Suvela Lelli*



PALVELUKOHTEIDEN VIITOITUS

A-tyyppin opastustaulun lisäkilven mitoitus

Normaali koko

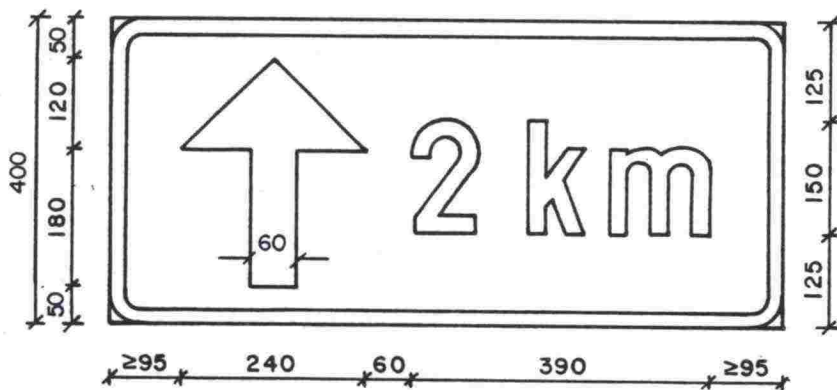
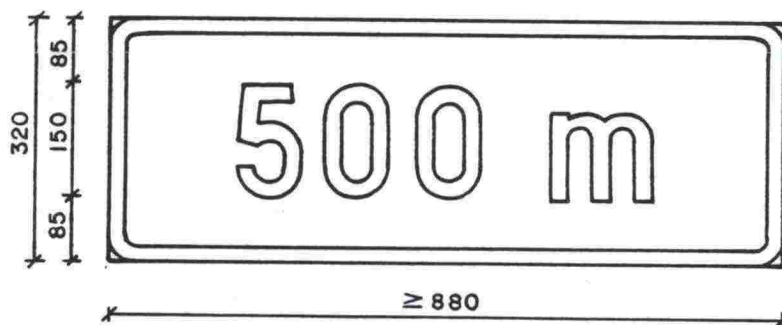

Reunanauhat, nuolet ja tekstit
valkoiset heijastavat.
Pohja sininen heijastava.

TIEHALLITUS Kehittämiskeskus

Liikennemerkkipiirros hyväksytty 31 / 12 1990

Dipl. ins.

Apul. joht.

Juha Hyvärinen
Sauli Lehtinen

PALVELUKOHTEIDEN VIITOITUS

A-tyyppin opastustaulun lisäkilven mitoitus

Normaali koko

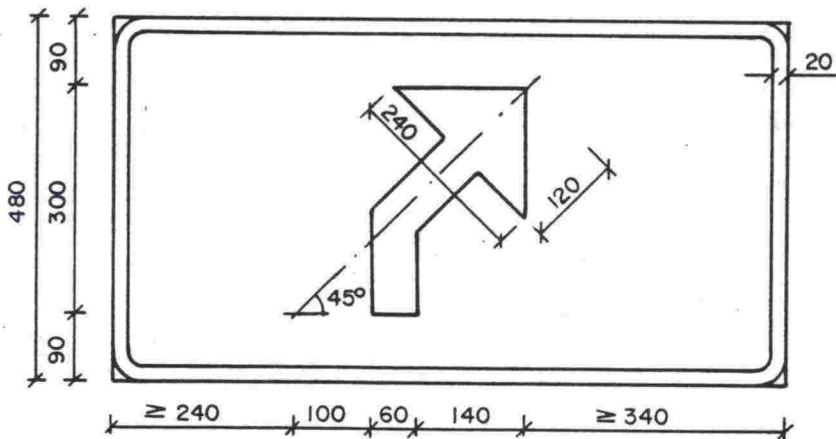
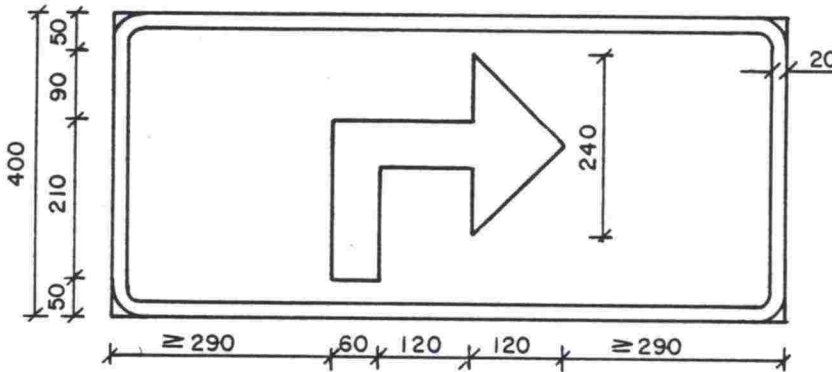
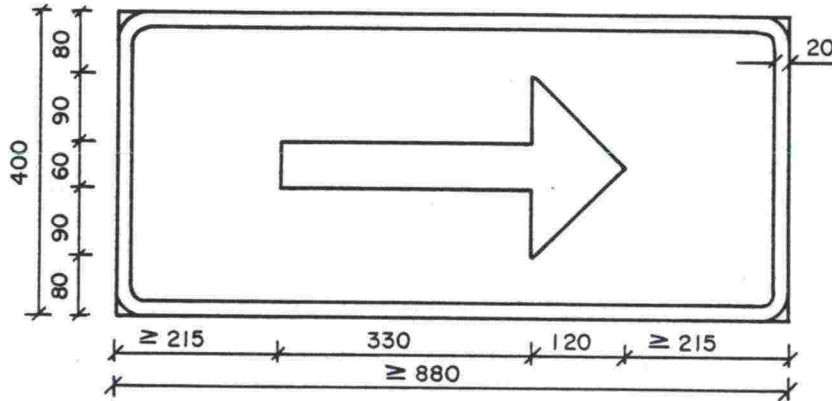

Reunanauhat ja nuolet
valkoiset heijastavat.
Pohja sininen heijastava.

TIEHALLITUS Kehittämiskeskus

Liikennemerkkipiirros hyväksytty 31 / 12 1990

Dipl. ins.

Apul. joht.

Jukka Hyvärinen
Teemu Kallio



Tielaitos

LIIKENTEEN OHJAUS Liikennemerkkien mitoitus

1990

PALVELUKOHTAIDEN VIITOITUS

A-typin opastustaulun lisäkilven mitoitus

Normaali koko

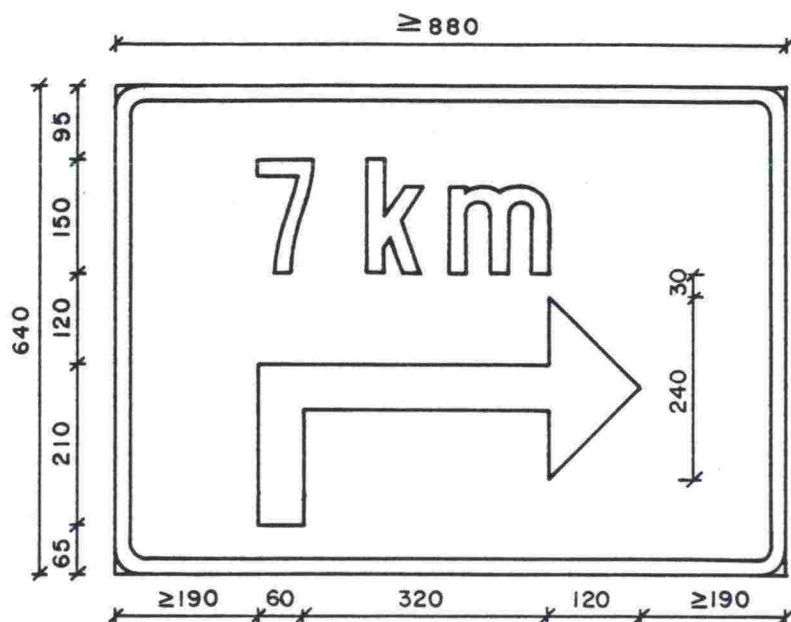

Reunanauhat, nuolet ja tekstit valkoiset heijastavat. Pohja sininen heijastava.

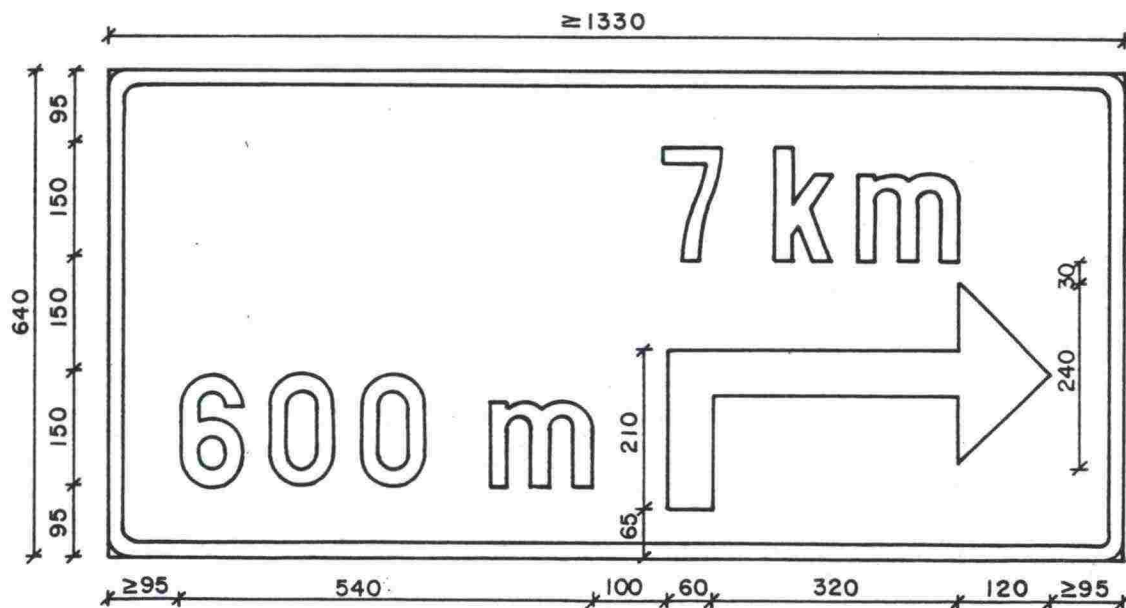

TIEHALLITUS Kehittämiskeskus

Liikennemerkkipiirros hyväksytty 31 / 12 / 1990

Dipl. ins.

Aho Hyytiäinen

Apul. joht.

Saari Lellijs

PALVELUKOHTTEIDEN VIITOITUS

A-tyyppin opastustaulun lisäkilven mitoitus

Pieni koko

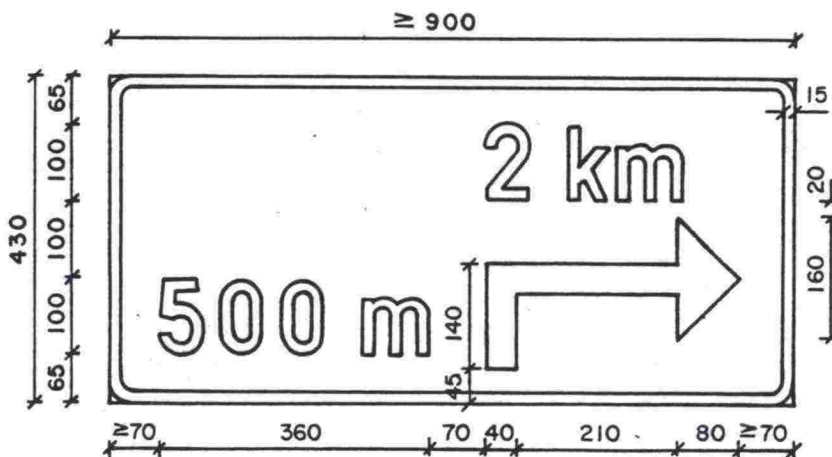
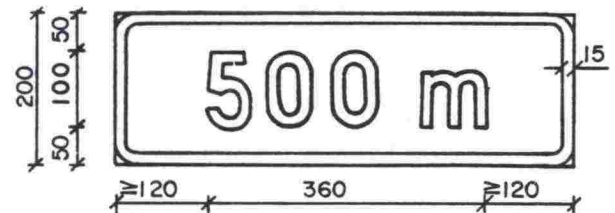
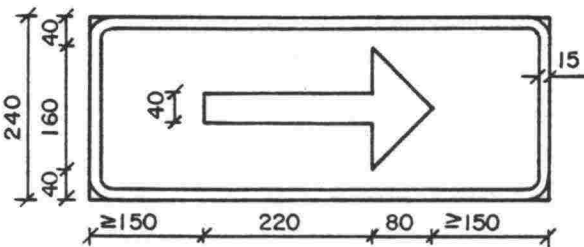
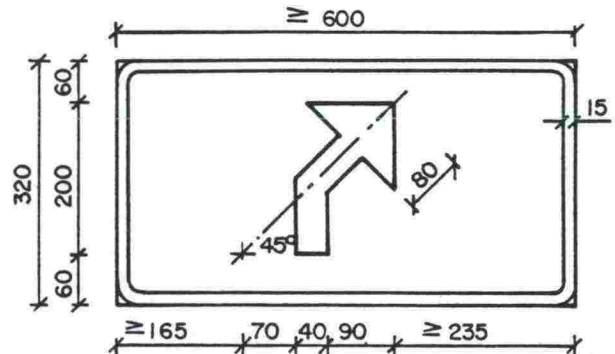
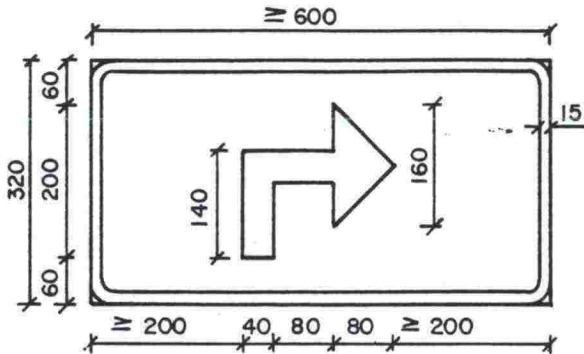

Reunanauhat, nuolet ja tekstit valkoiset heijastavat.
Pohja sininen heijastava.

TIEHALLITUS Kehittämiskeskus

Liikennemerkkipiirros hyväksytty 31 / 12 1990

Dipl. ins.

Apul. joht.

Antti Hytti
Antti Leppä



PALVELUKOHTAIDEN VIITOITUS

A-typin opastustaulun lisäkilven mitoitus

Pieni koko

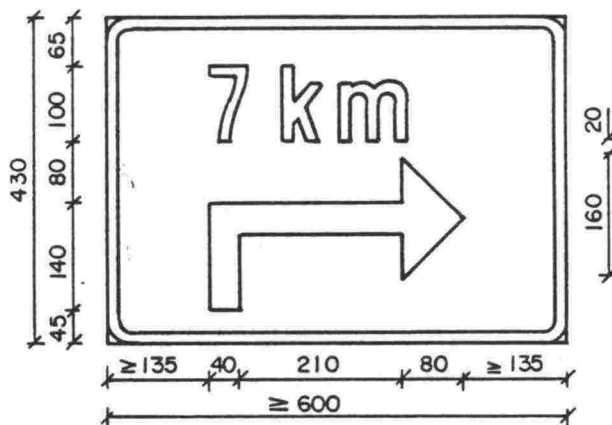
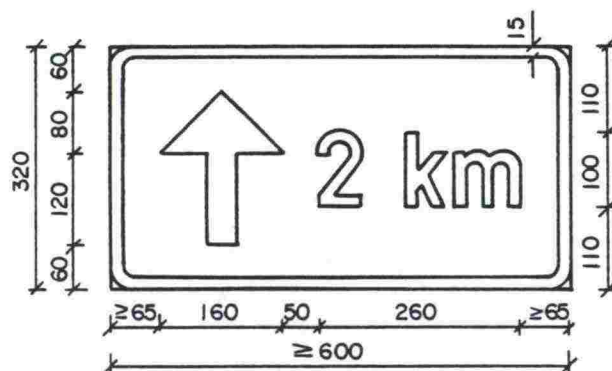

Reunanauhat, nuolet ja tekstit
valkoiset heijastavat.
Pohja sininen heijastava.

TIEHALLITUS Kehittämiskeskus

Liikennemerkkipiirros hyväksytty 31 / 12 1990

Dipl. ins.

Apul. joht.

PALVELUKOHTAIDEN VIITOITUS

B-tyyppin opastustaulu

Normaali koko

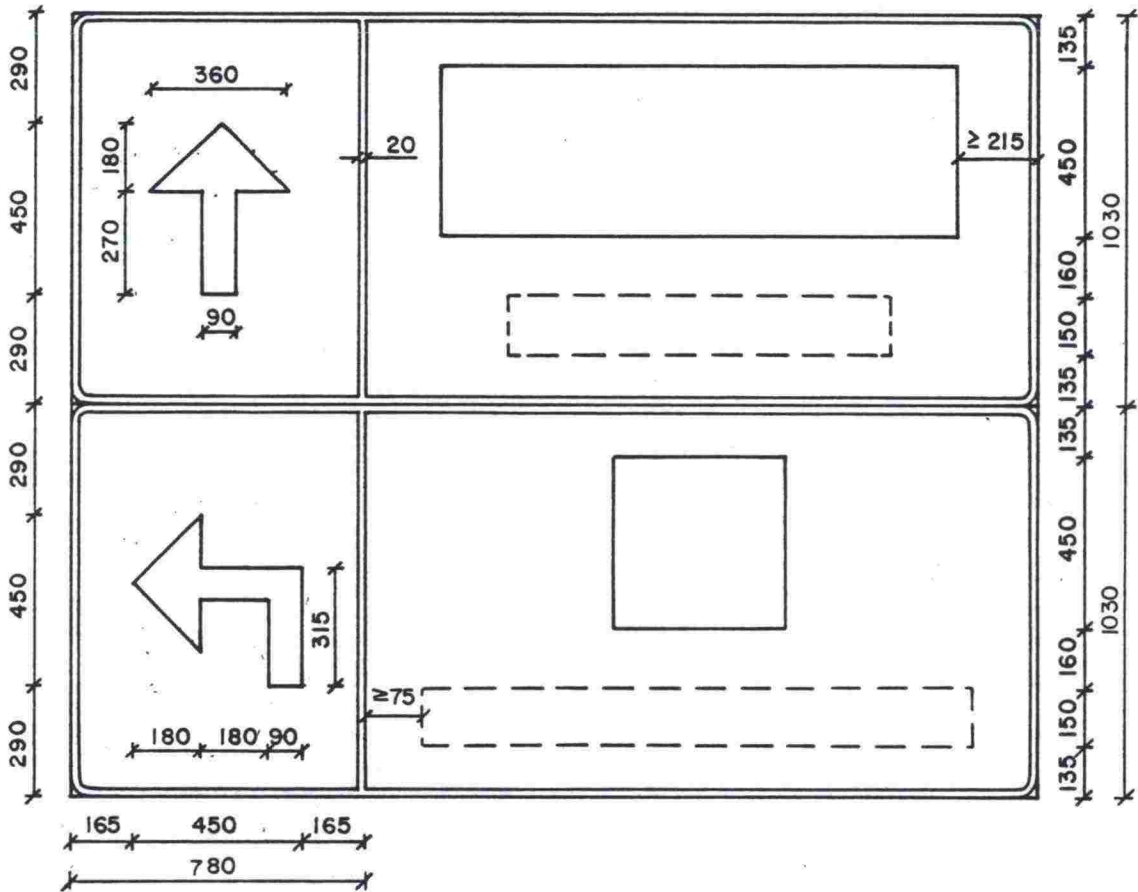

Reunanauhat, nuolet, tekstit ja tunnukset
valkoiset heijastavat. Tunnusosa musta.
Pohja sininen heijastava.

TIEHALLITUS Kehittämiskeskus

Liikennemerkkipiirros hyväksytty 31 / 12 1990

Dipl. ins.

Apul. joht.

Juha Hyttiä
Antti Lelli

PALVELUKOHTEIDEN VIITOITUS
B-tyyppin opastustaulu
Pieni koko

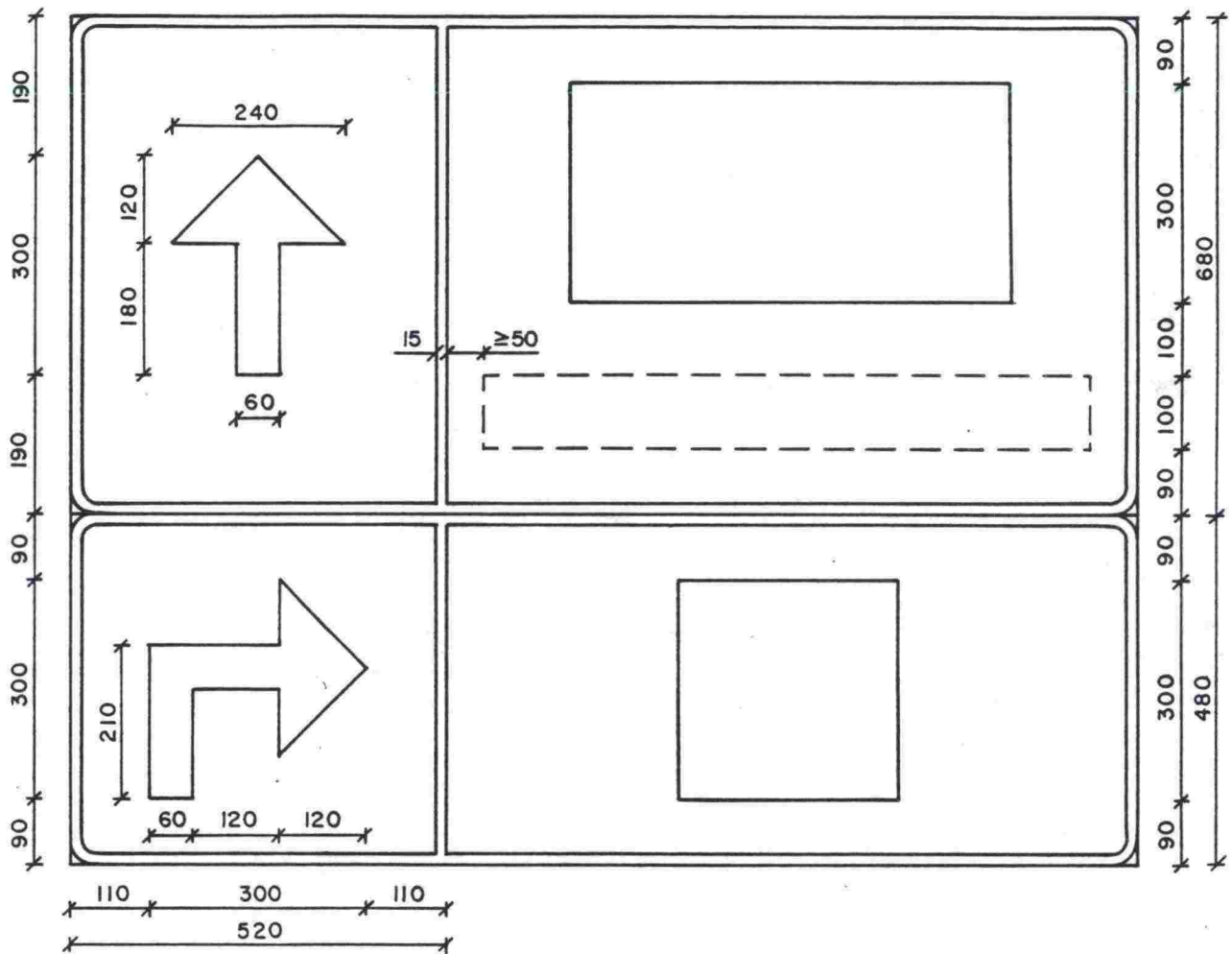

Reunanauhat, nuolet, tekstit ja tunnuksset
valkoiset heijastavat. Tunnusosa musta.
Pohja sininen heijastava.

TIEHALLITUS Kehittämiskeskus

Liikennemerkkipiirros hyväksytty 31 / 12 1990

Dipl. ins.

Jukka Hyöki

Apul. joht.

Teuvo Lehtinen

PALVELUKOHTAIDEN VIITOITUS
Erkanemisviitta

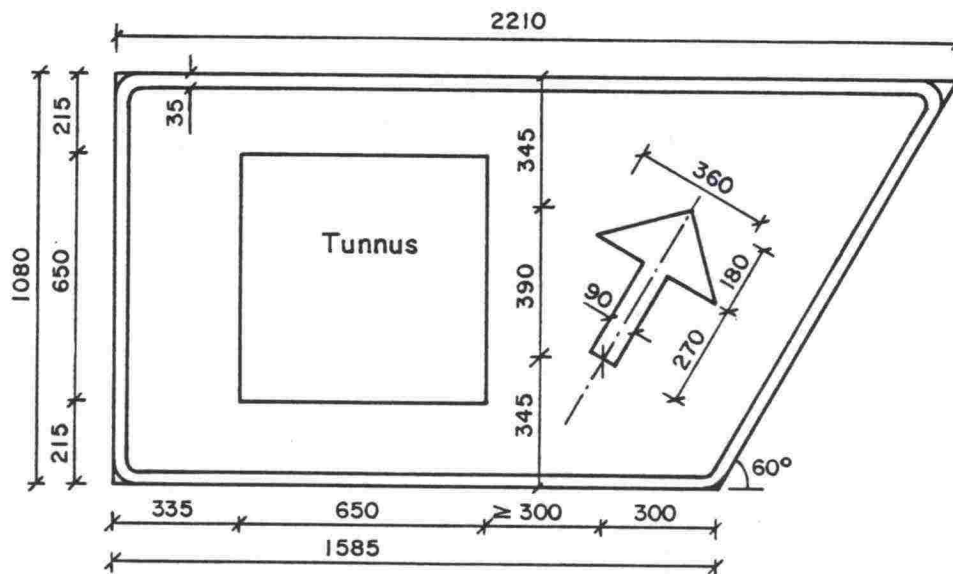

Reunanauha, nuoli ja tunnus valkoiset
heijastavat. Tunnusosa musta.
Pohja sininen heijastava.

TIEHALLITUS Kehittämiskeskus

Liikennemerkkipiirros hyväksytty 31 / 12 1990

Dipl. ins.

Juha Hyvärinen

Apul. joht.

Suvela Kallio

PALVELUKOHTEIDEN VIITOITUS
Erkanemisviitta, norm. koko

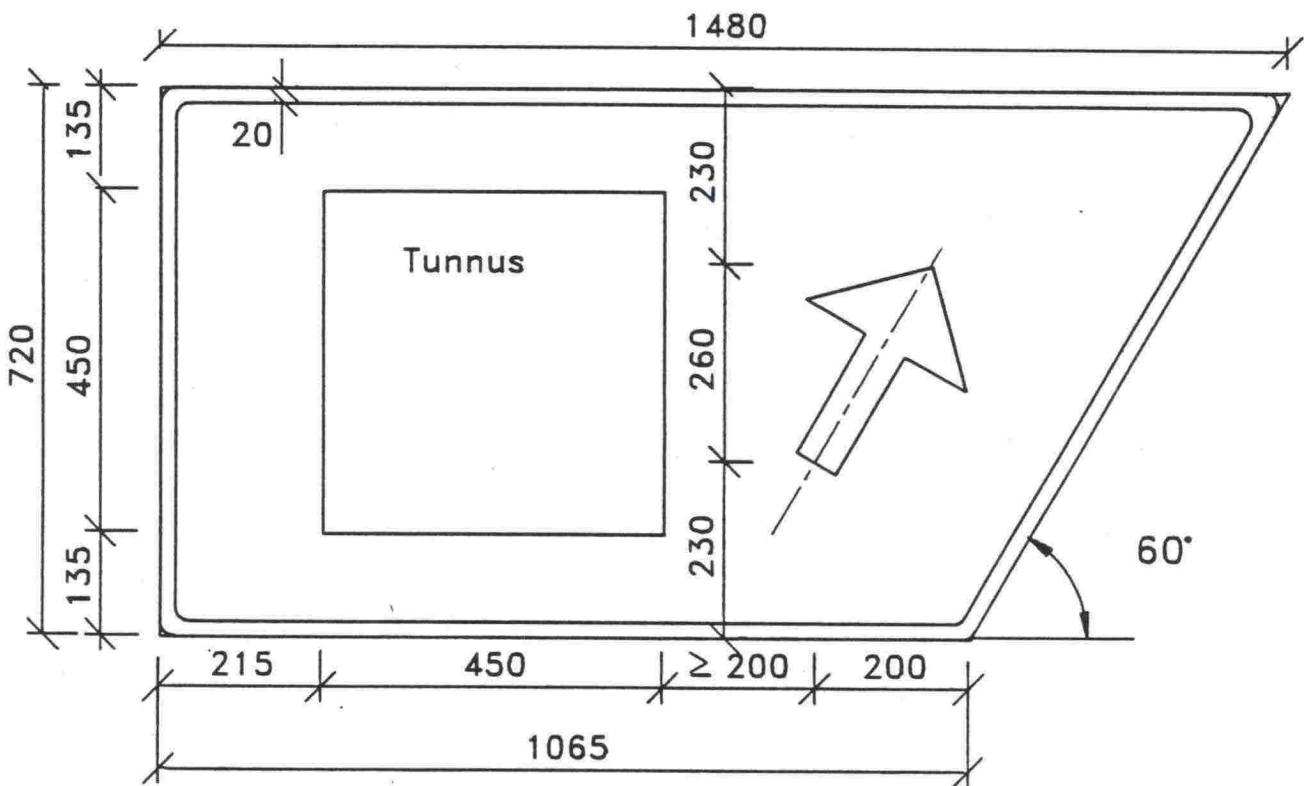

Reunanauha, nuoli ja tunnus valkoiset heijastavat.
Tunnusosa musta.
Pohja sininen heijastava.

TIEHALLITUS Kehittämiskeskus

Liikennemerkkipiirros hyväksytty 15/4 1991

Dipl. ins.

Jouko Ahtonen

Apul. joht.

Sauli Lallin



9 OPASTETAULUT

	<u>PIIRUSTUS NRO</u>
Tiedotustaulu	8A-960-1
Tiedotustaulu	8A-960-2
Tiedotustaulu	8A-961-1
Tiedotustaulu, ruotsinkielinen	8A-961-2
Tiedotustaulu	8A-962-1A
Tiedotustaulu, ruotsinkielinen	8A-962-2
Opastustaulu, kaksikielinen Alueopaste, tukikohtien opasteet	8A-970-1
Opastustaulu Alueopaste, tukikohtien opasteet	8A-970-2
Mittarata	8A-980-1



TIEDOTUSTAULU

Tien rakennustyöstä tiedottava opastetaulu.
Graafinen ohjeisto kohta 7.4 Muut opasteet.

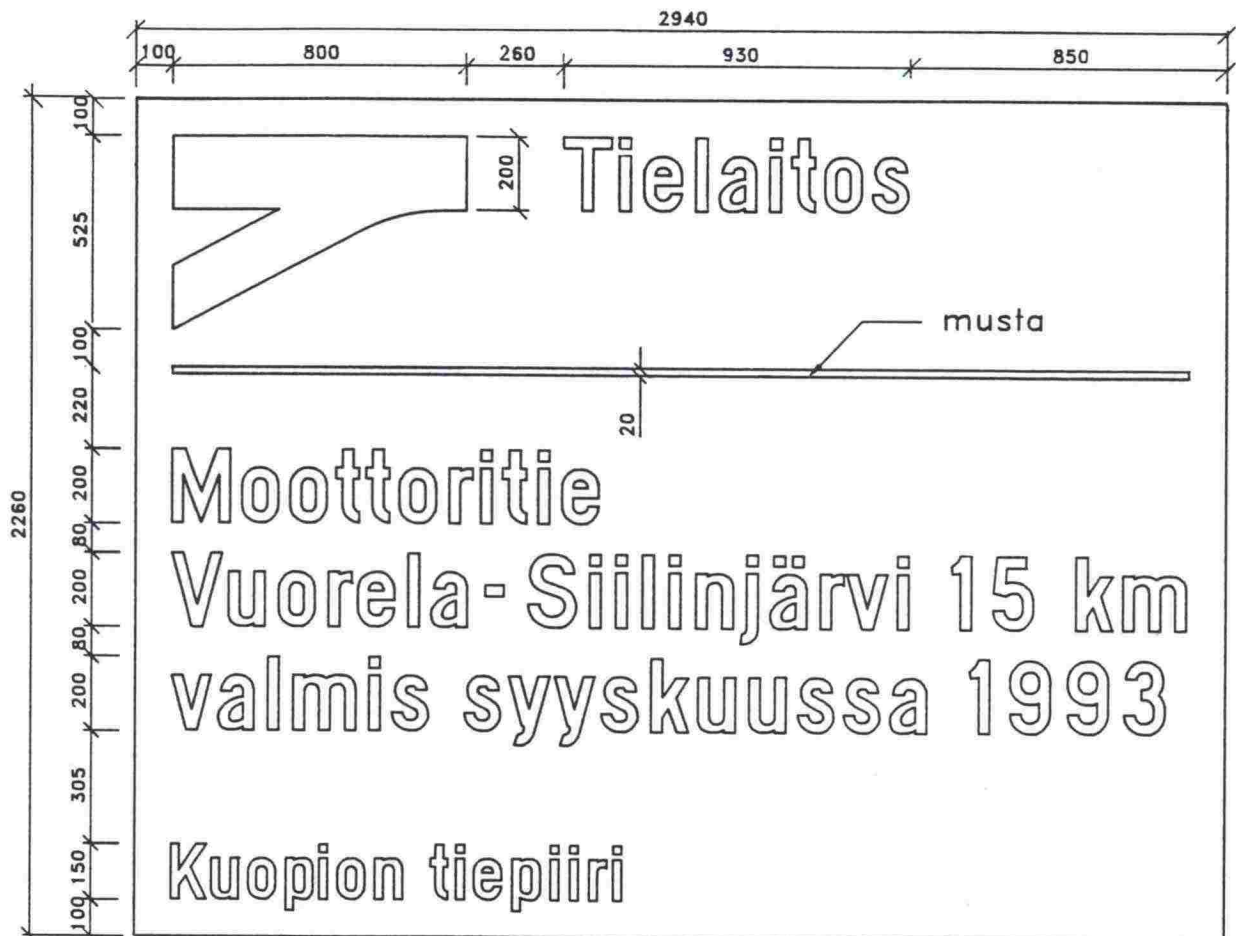

Logo sininen heijastava.
Pohja keltainen heijastava.
Teksti musta.

TIEHALLITUS	Kehittämiskeskus
Liikennemerkkipiirros hyväksytty <u>18 / 2</u> 199 <u>1</u>	
Dipl. ins.	<i>F. Heikkinen</i>
Apul. joht.	<i>Sauli Lehto</i>



TIEDOTUSTAULU

Tien rakennustyöstä tiedottava opastetaulu.
Graafinen ohjeisto kohta 7.4 Muut opasteet.

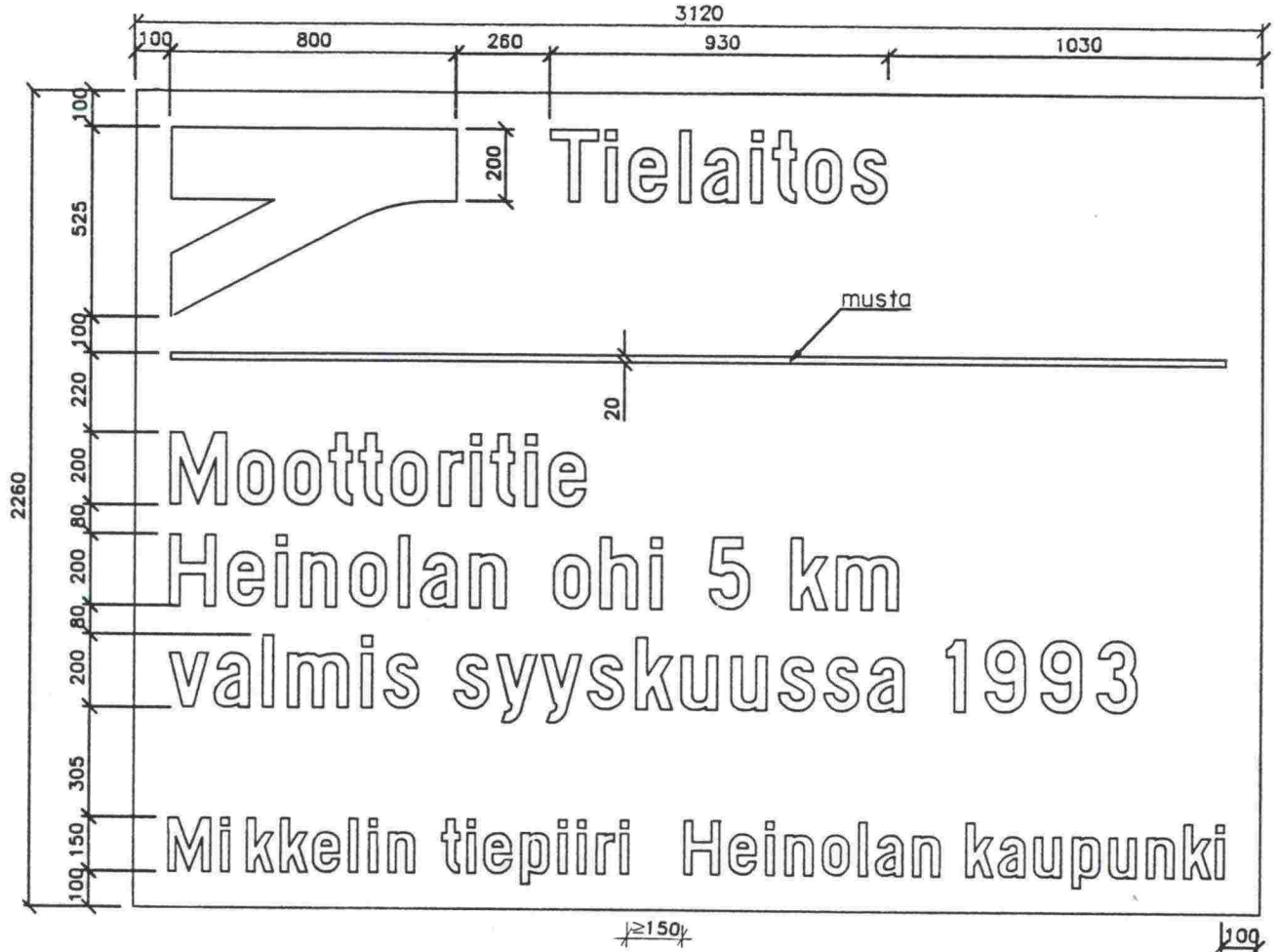

Logo sininen heijastava.
Pohja keltainen heijastava.
Teksti musta.

TIEHALLITUS Kehittämiskeskus

Liikennemerkkipiirros hyväksytty 18 / 2 1991

Dipl. ins.

J. K. Hyötyä

Apul. joht.

Sauli Lehtinen



Tielaitos

LIIKENTEEN OHJAUS
Liikennemerkkien mitoitus

1991

TIEDOTUSTAULU

Tien päällystystyöstä tiedottava opastetaulu.
Graafinen ohjeisto kohta 7.4 Muut opasteet.

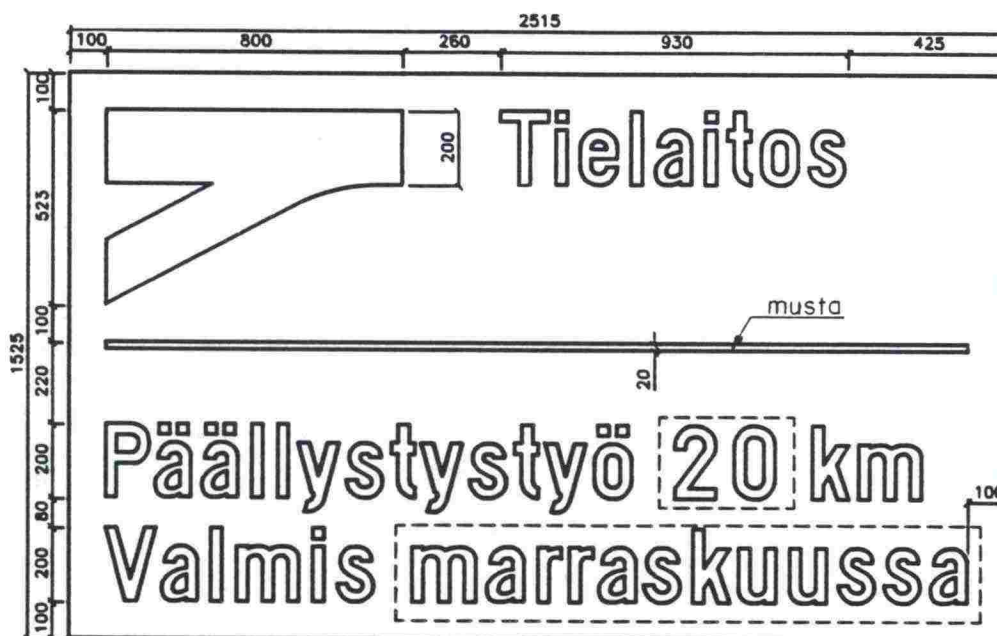

Teksti musta.
Pohja keltainen heijastava.
Logo sininen heijastava.
Katkoviivoitetut osat vaihdettavia.

TIEHALLITUS Kehittämiskeskus

Liikennemerkkipiirros hyväksytty 18 / 2 1991

Dipl. ins. *Jukka Ahtainen*

Apul. joht. *Taru Leppä*



TIEDOTUSTAULU

Tien päällystystyöstä tiedottava opastetaulu.
Graafinen ohjeisto kohta 7.4 Muut opasteet.

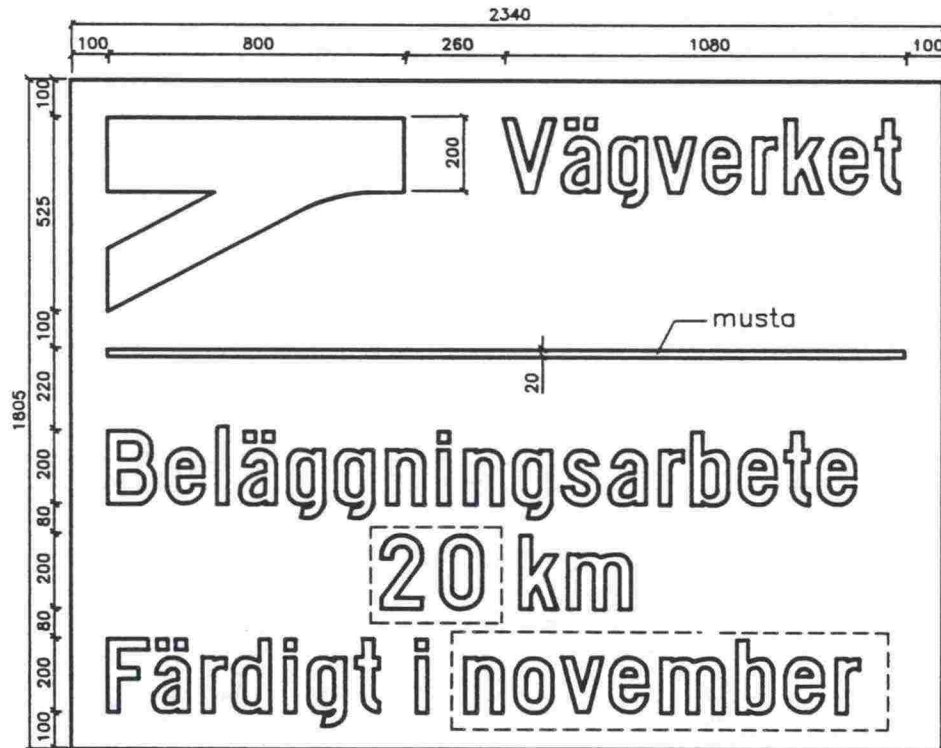

Värit:

Logo sininen heijastava. Pohja keltainen heijastava. Teksti musta.
Katkoviivoitetut osat vaihdettavia.

TIEHALLITUS Kehittämiskeskus

Liikennemerkkipiirros hyväksytty 18 / 2 1991

Dipl. ins.

Juha Aytö

Apul. joht.

Jouko Pellinen

8A-962-1A

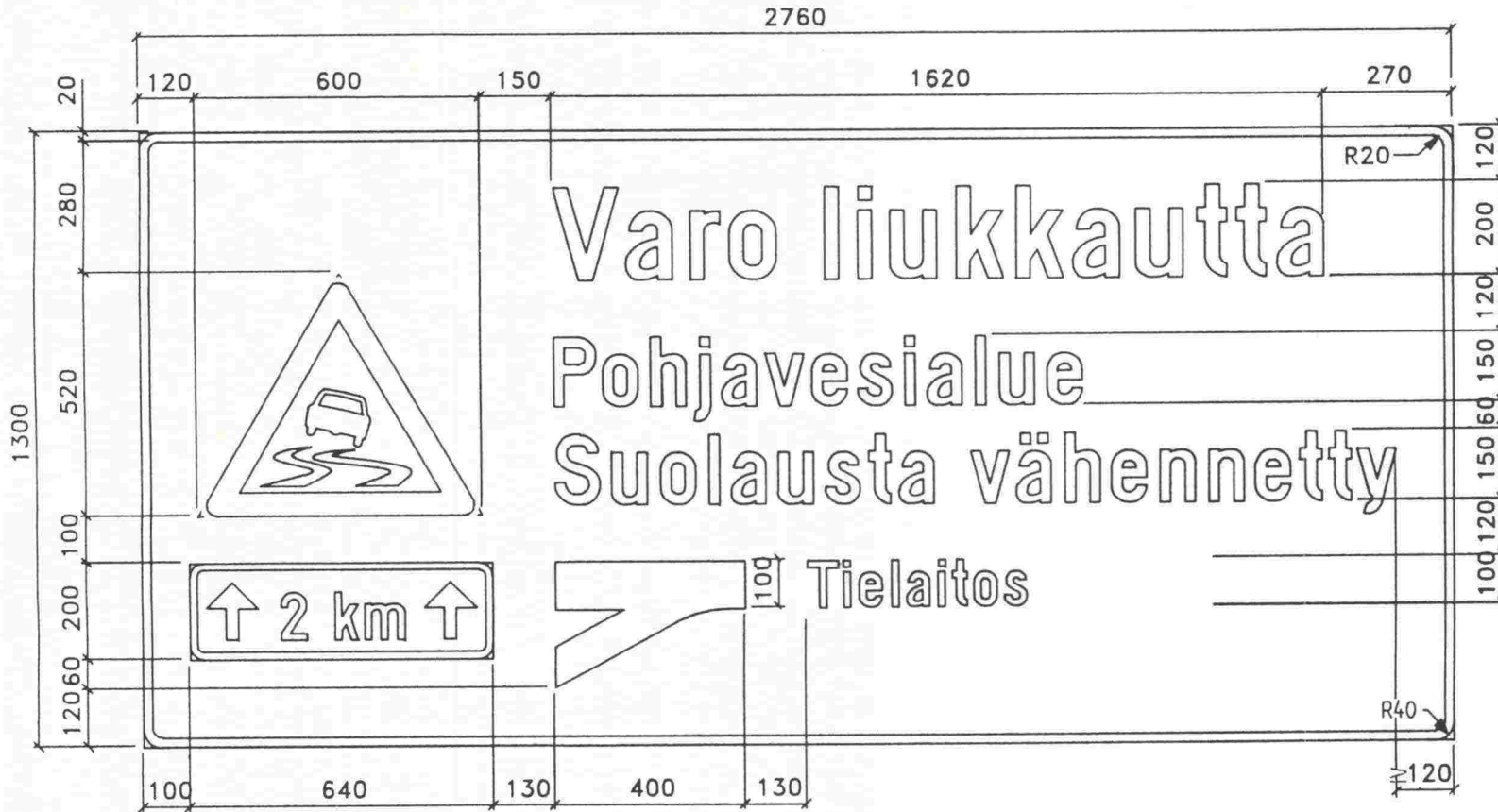

TIEHALLITUS Kehittämiskeskus

Liikennemerkkipiirros hyväksytty 2 / 12 / 1991

Dipl. ins. Jukka Hytti

Apul. joht. Teemu Lehtinen

Logo sininen heijastava.
 Pohja keltainen heijastava.
 Reunanauhat punaiset heijastavat.
 Teksti musta.

Korvaa piirustuksen 8A - 962 - 1.

TIEDOTUSTAU
 Varoitus suolauksen vähentämisestä.

Tielaitos

LIIKENTEEN OHJAUS

Liikennemerkkien mitoitus

1991

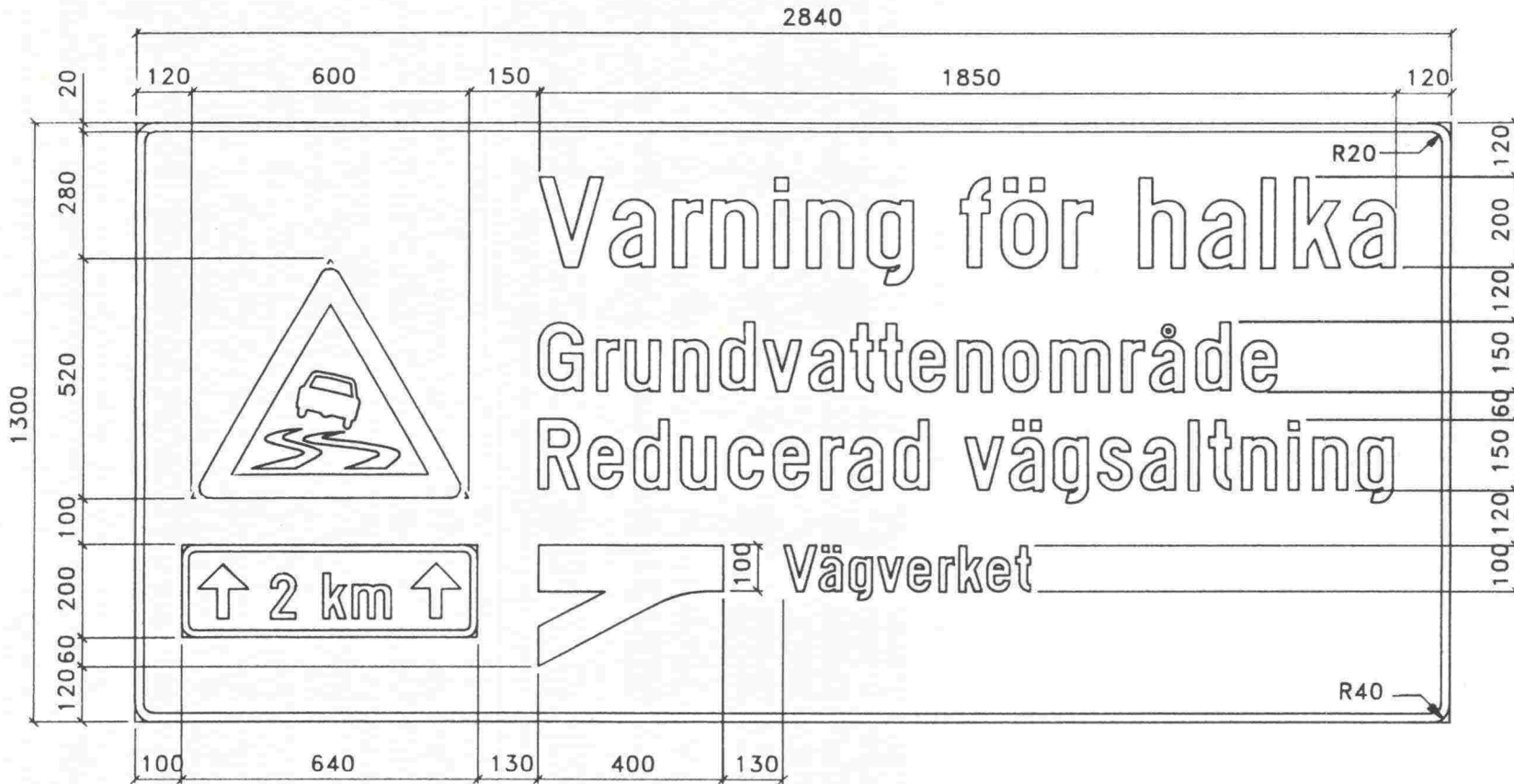
TIEHALLITUS Kehittämiskeskus

 Liikennemerkkipiirros hyväksytty 16 / 12 1991

 Dipl. ins. *Alto Hyytiä*

 Apul. joht. *Jouko Lehtinen*

Logo sininen heijastava.
 Pohja keltainen heijastava.
 Reunanauhat punaiset
 heijastavat.
 Teksti musta.

Ruotsinkielinen.

TIEDOTUSTALLU
 Varoitus suolauksen vähentämisestä.



Tietaitos

LIIKENTEEEN OHJAUS
 Liikennemerkkien mitoitus

1991



Tielaitos

LIIKENTEEEN OHJAUS
Liikennemerkkien mitoitus

1991

OPASTUSTAULU

Alueopaste. Graafinen ohjeisto kohta 7.2
Tukikohtien opasteet.

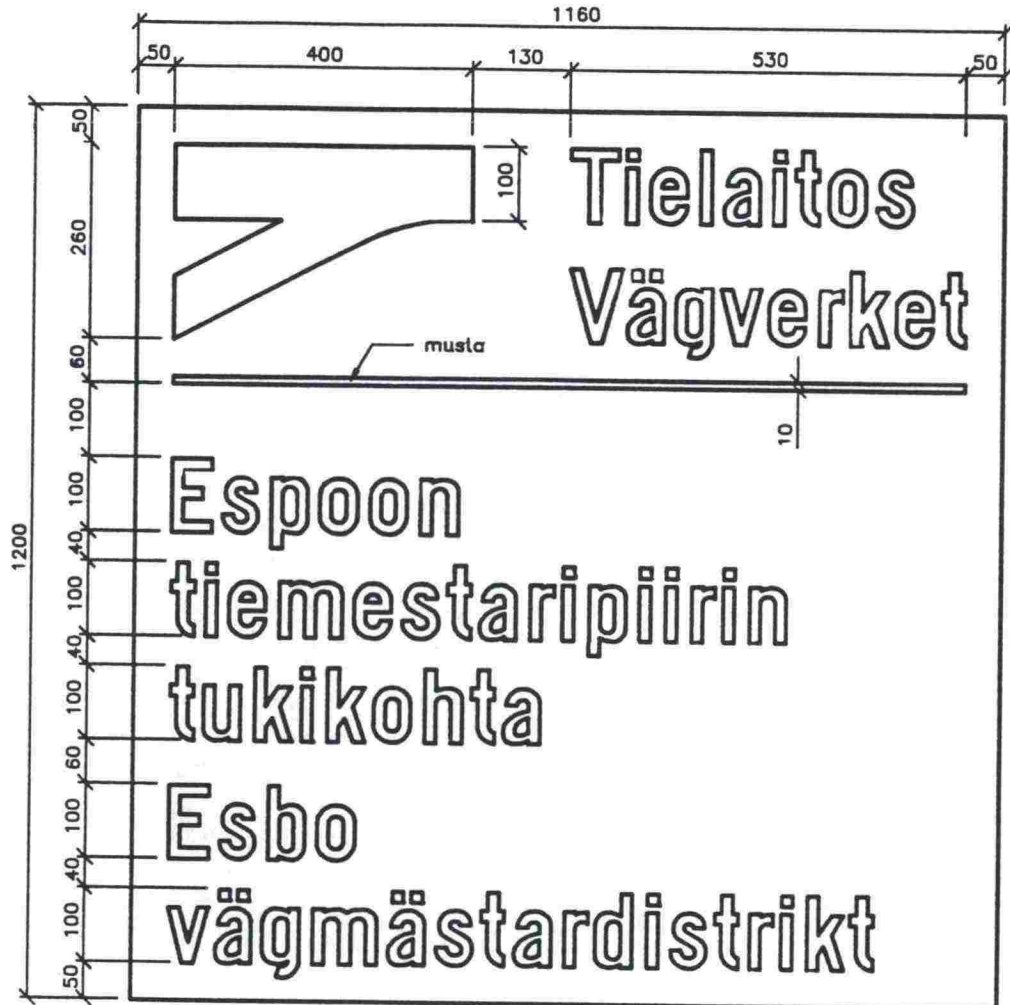

Logo sininen heijastava.
Pohja keltainen heijastava.
Teksti musta.

TIEHALLITUS	Kehittämiskeskus
Liikennemerkkipiirros hyväksytty 18 / 2 1991	
Dipl. ins.	<i>Jukka Hyttinen</i>
Apul. joht.	<i>Sauli Lehtinen</i>



OPASTUSTAULU

Alueopaste. Graafinen ohjeisto kohta 7.2
Tukikohtien opasteet.

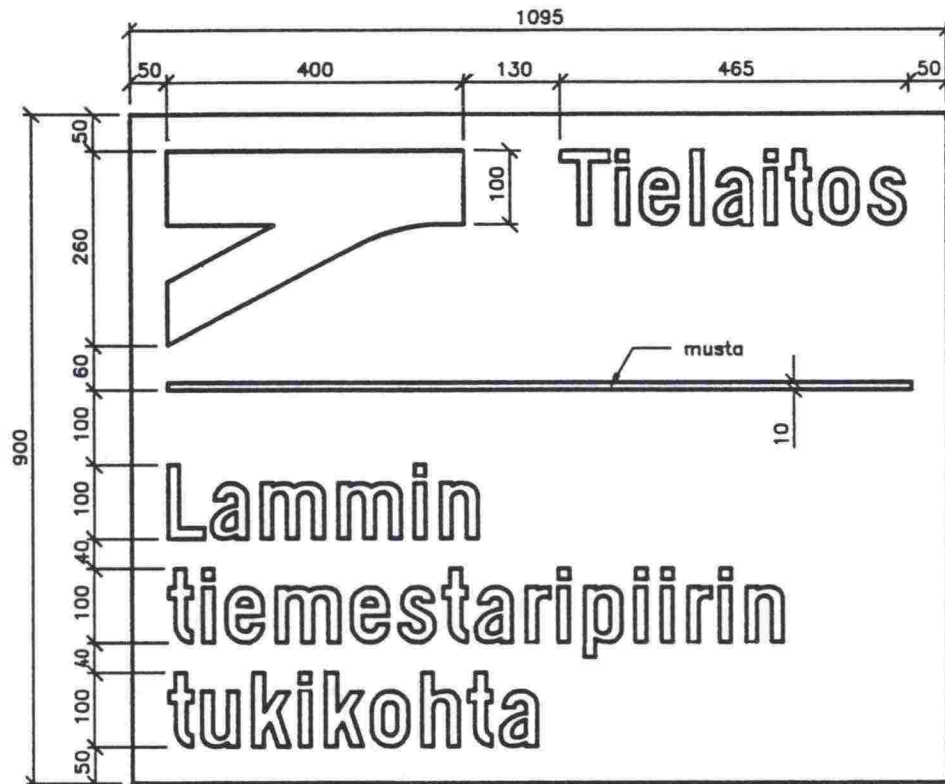

Logo sininen heijastava.
Pohja keltainen heijastava.
Teksti musta.

TIEHALLITUS Kehittämiskeskus

Liikennemerkkipiirros hyväksytty 18 / 2 1991

Dipl. ins. *Antti Hytti*

Apul. joht. *Sauli Lehto*



10 TEKSTINMITOITUS

Numero 6, 100 mm

Numero 6, 150 mm

Numero 6, 200 mm

Numero 6, 300 mm

Numero 9, 100 mm

Numero 9, 150 mm

Numero 9, 200 mm

Numero 9, 300 mm



Numero 6
Tekstikoko 100 mm

1:1

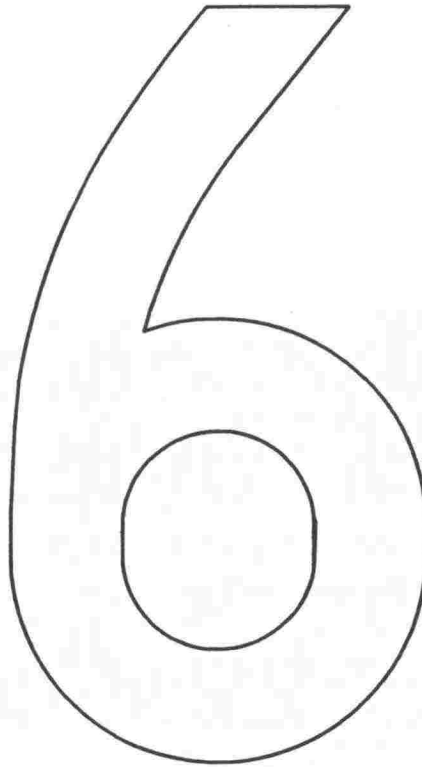

TIEHALLITUS Kehittämiskeskus

Liikennemerkkipiirros hyväksytty 4 / 3 199 2

Dipl. ins.

Jukka Ahtinen

Apul. joht.

Taru Lehto



Numero 6
Tekstikoko 150 mm

1:1

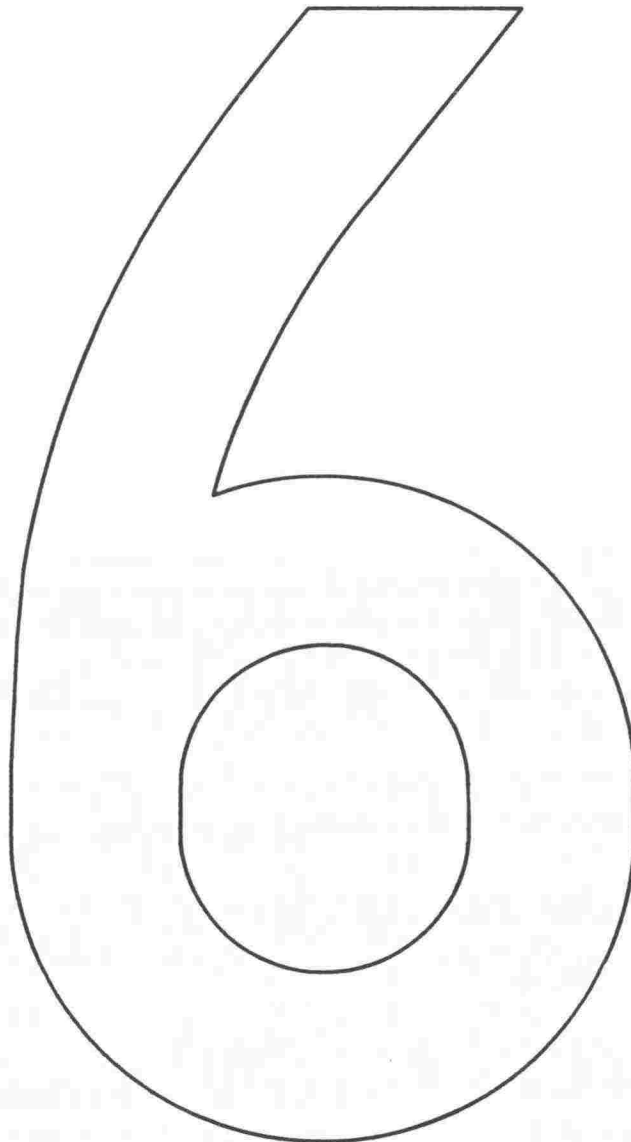

TIEHALLITUS Kehittämiskeskus

Liikennemerkkipiirros hyväksytty 4 / 3 1992

Dipl. ins.

Antti Hytti

Apul. joht.

Sauli Lehto

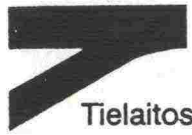

Tielaitos

LIIKENTEEN OHJAUS
Liikennemerkkien mitoitus

1992

Numero 6

Tekstikoko 200 mm 1:1

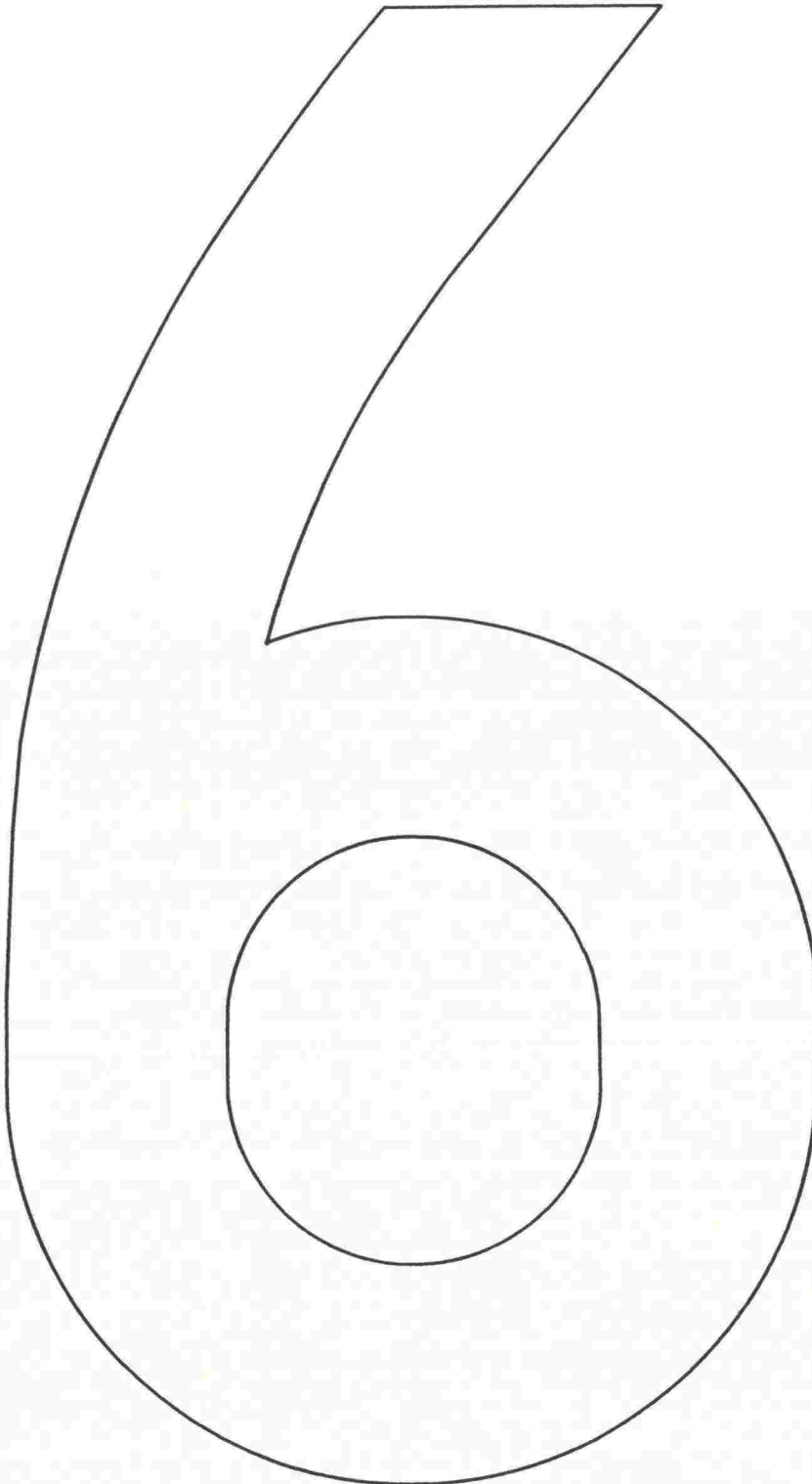

TIEHALLITUS	Kehittämiskeskus
Liikennemerkkipiirros hyväksytty	4 / 3 1992
Dipl. ins.	<i>Arto Hyttiä</i>
Apul. joht.	<i>Arvo Lehtinen</i>



LIIKENTEEN OHJAUS
Liikennemerkkien mitoitus

1992

Numero 6

Tekstikoko 300 mm | : |



TIEHALLITUS Kehittämiskeskus

Liikennemerkkipiirros hyväksytty 4 / 3 1992

Dipl. ins.

Apul. joht.

Sten Hiltunen
Auuli Lehtinen



Tielaitos

LIIKENTEEN OHJAUS
Liikennemerkkien mitoitus

1992

Numero 9
Tekstikoko 100 mm

1:1

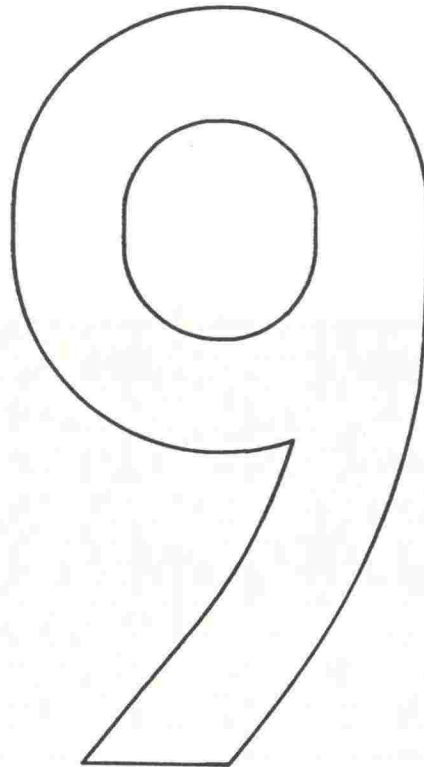

TIEHALLITUS Kehittämiskeskus

Liikennemerkkipiirros hyväksytty 4 / 3 199 2

Dipl. ins.

Apul. joht.

Jouko Ahopää
Taru Leijon



Tielaitos

LIIKENTEEN OHJAUS
Liikennemerkkien mitoitus

1992

Numero 9
Tekstikoko 150 mm

1:1

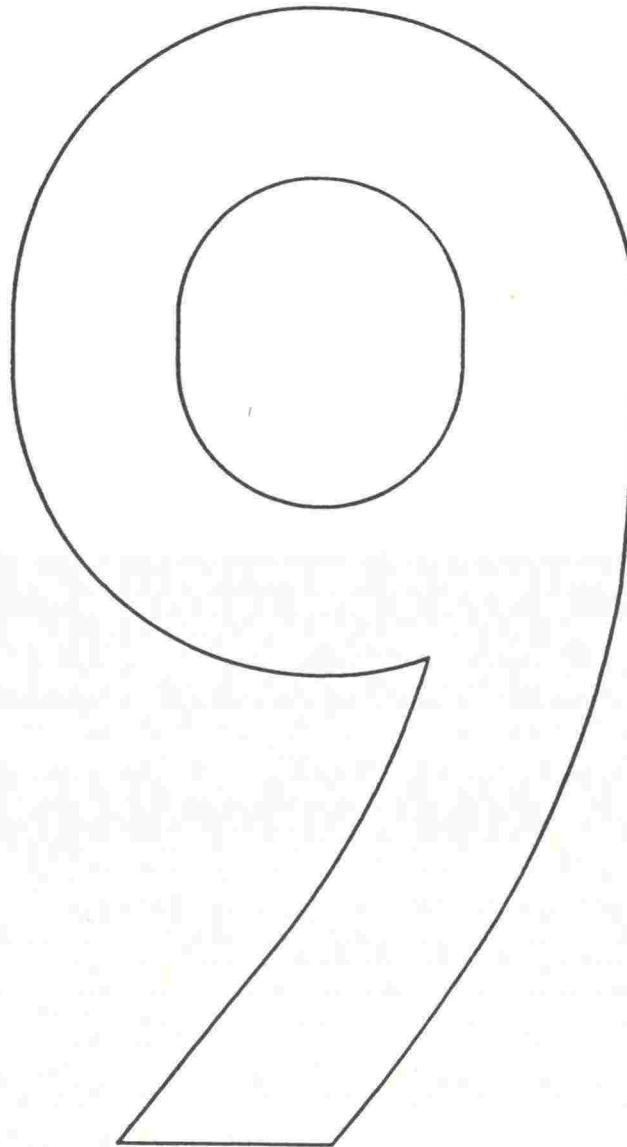

TIEHALLITUS Kehittämiskeskus

Liikennemerkkipiirros hyväksytty 4 / 3 199 2

Dipl. ins.

Apul. joht.

Jukka Hyytiäinen
Sauli Lehtinen



Tielaitos

LIIKENTEEN OHJAUS
Liikennemerkkien mitoitus

1992

Numero 9

Tekstikoko 200 mm

1:1

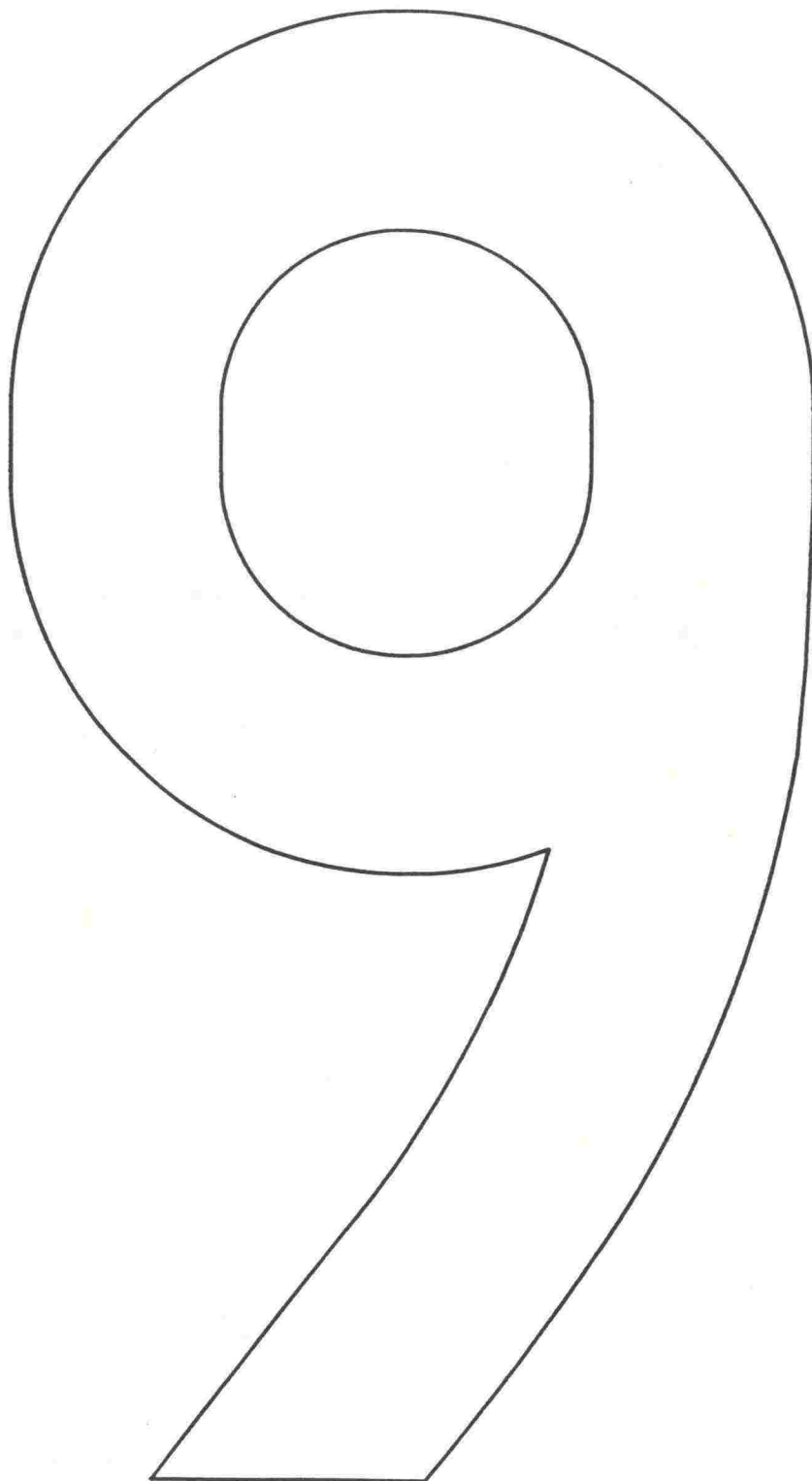

TIEHALLITUS	Kehittämiskeskus
Liikennemerkkipiirros hyväksytty	4 / 3 1992
Dipl. ins.	<i>Antti Pääkkö</i>
Apul. joht.	<i>Henri Lehtinen</i>



LIIKENTEEN OHJAUS
Liikennemerkkien mitoitus

1992

Numero 9
Tekstikoko 300 mm | : |

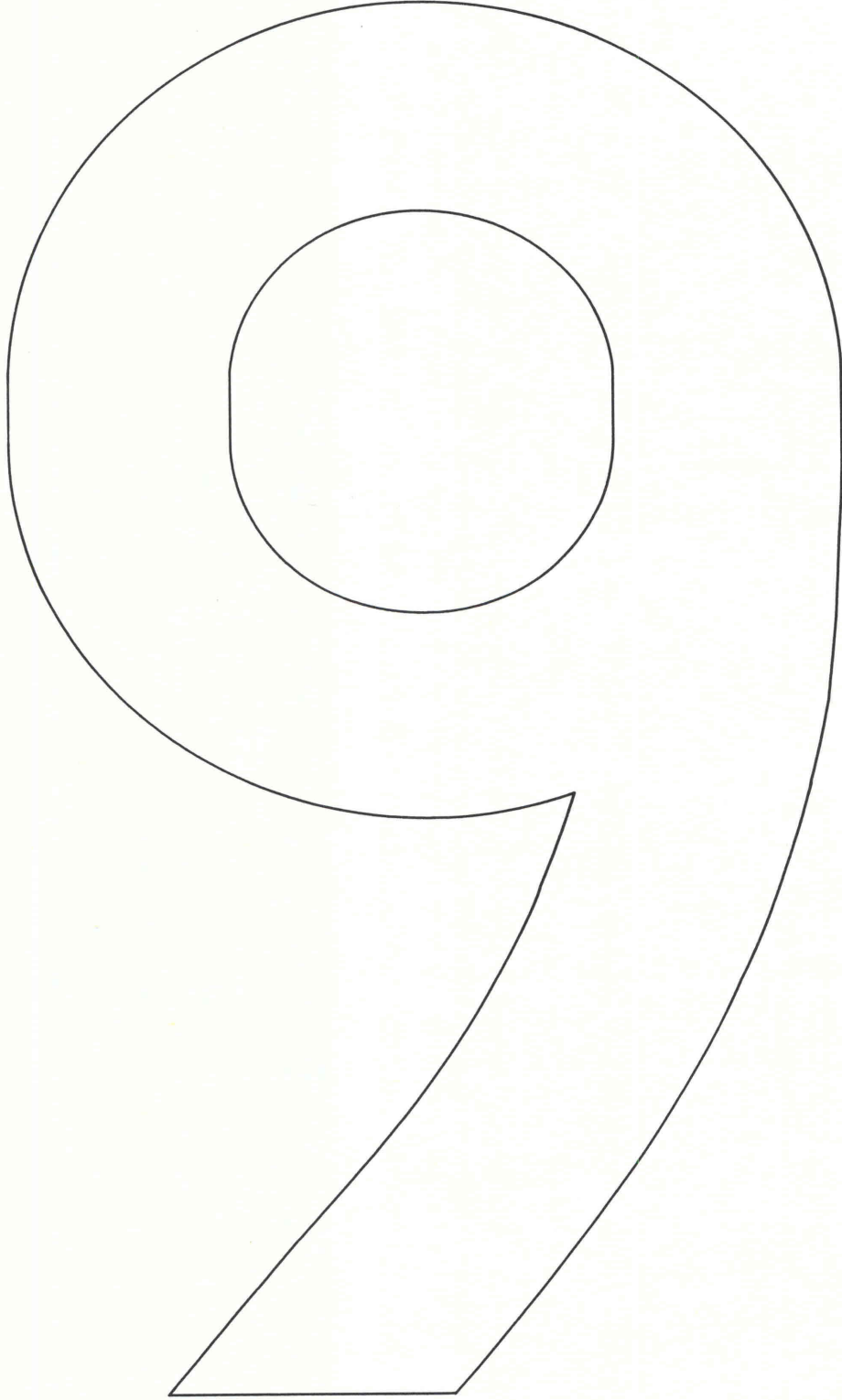

TIEHALLITUS Kehittämiskeskus

Liikennemerkkipöytäkirja hyväksytty 4 / 3 1992

Dipl. ins.

Apul. joht.

Pauli Lehtinen
Pauli Lehtinen