

Fordson

TRAKTORI

VARAOSALUETTELO

LOKAKUU
1931

Ford Motor Company of Finland Oy

HELSINKI

Fordson

TRAKTORI

VARAOSALUETTELO

LOKAKUU

1931

Ford Motor Company of Finland Oy

HELSINKI

Sisällysluettelo

Bensiinisäiliö	6	Lokasiivet	33
Etuakseli	4	Magneetto	11
Etulauta	16	Magneetto, ameriikkalainen Bosch	36
Hihnapyörä, vanhempi malli	32	Magneetto, saksalainen Bosch	38
Hihnapyörä, kytkinmalli	34	Moottori	8
Ilmanpuhdistaja	29	Ohjauslaite	17
Induktiokela	30	Petrootlisäiliö	6
Istuin	31	Potkurauta	33
Jalkatuki	31	Pyörät	5
Jarru (vaihdelaatikko-)	14	Sokkanaulat	38
Jarru (käsi-)	37	Säättäjä	35
Johdot	31	Taka-akseli	3
Jäähdyttävä	18	Traktorin peite	33
Kaasuttaja		Tuulettaja	20
Bensiinikaasuttaja	28	Työkalut	31
Holley, vanhempi malli	21	Vaihdelaatikko	12
Holley, etulämmittäjäkaas. ..	25	Vaihtolaitte	15
Kingston	23	Vauhtipyörä	11
Kingston, etulämmittäjäkaas. .	28	Vetolaitte	14
Kytkin	15	Vetolaitte (automaattinen)	34
Käyntiinvetokampi	15	Virranjakaja	11
Levennysvanne	33	Värit	38

OHJEITA VARAOSIA TILATTAESSA.

1. Tilatkaa varaosat aina valtuutetuilta Fordson-myyjiltä.
2. Ilmoittakaa aina kunkin tilattavan varaosan luettelonumero ja nimi.
3. Määrätkää onko lähetys toimitettava rahti- tai pikatavarana vai postitse.
4. Varaosatilaus on kirjoitettava erikseen muusta kirjeenvaihdosta.

**VAATIKAA AINA OIKEITA
TEHTAAN TAKAAMIA FORDSON-OSIA**

Fordson traktori — Varaosaluettelo

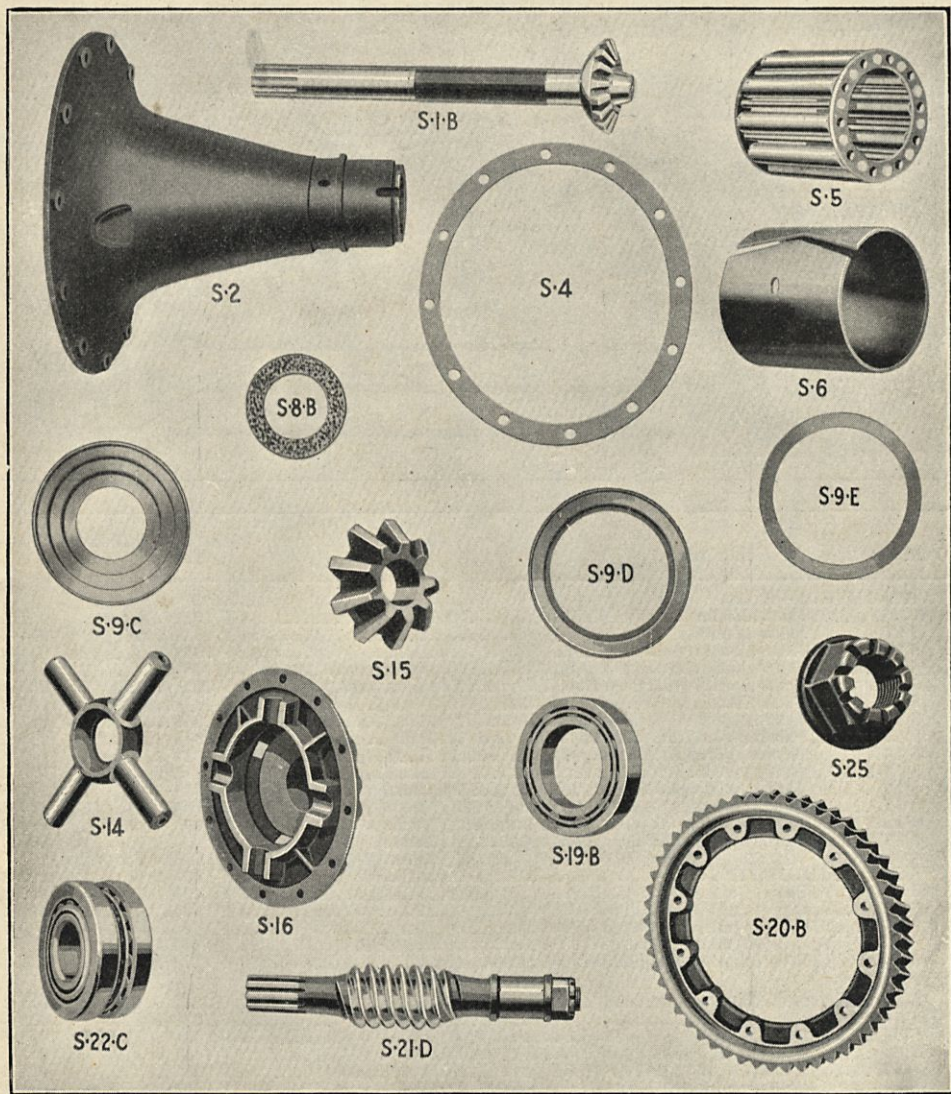

Osan N:o	Osan nimi	Erittely	Tehtaan N:o	Lukum. traktor.	Vuosi
----------	-----------	----------	-------------	-----------------	-------

TAKA-AKSELI

S 1B	Taka-akseli ja hammaspyörä		F 1305B	2	1926-31
S 2	Taka-akselin kotelo, O. tai V.	Valurautaa	F 1674	2	1917-31
S 2B	Taka-akselin kotelo, O. tai V.	Käyt. teol.-traktor.	F 1675	2	1929-31
S 3	Taka-akselin kotelon kantaruuvi	$\frac{9}{16}'' \times 1 \frac{3}{8}'' \times 12$ kiert.	F 1648	24	1917-31
S 4	Taka-akselin kotelon tiiviste	Paperia	F 1895	2	1917-31
S 5	Taka-akselin rullalaakeri		F 2035	2	1917-31
S 6	Taka-akselin rullalaakerin vaippa	Terästä	F 2036	2	1917-31
S 7	Taka-akselin laakerin kansi	Terästä	F 1630	2	1917-31
S 8B	Taka-akselin huopatiiviste, sisimm.		F 1632C	2	1922-31

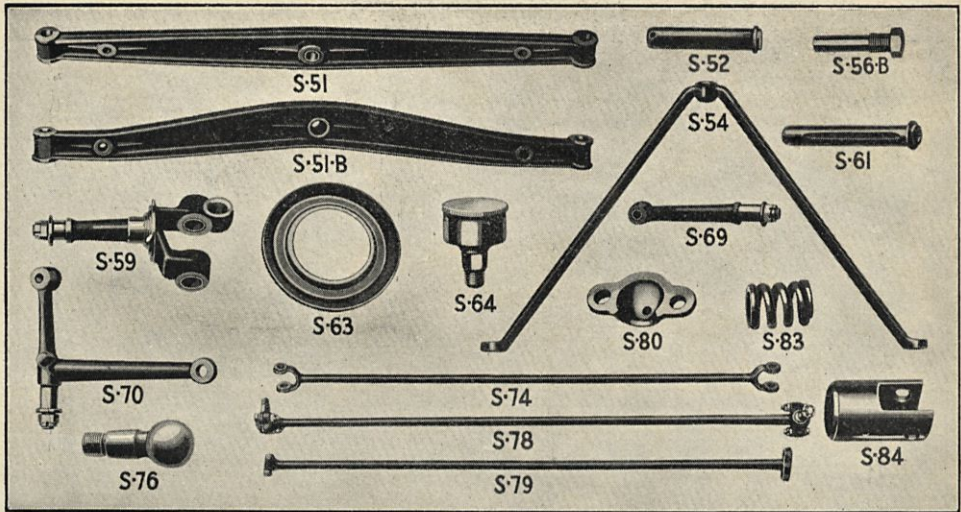

Osan No	Osan nimi	Erittely	Tehtaan No	Lukum.	Vuosi traktor.
TAKA-AKSELI — Jatk.					
†S 9C	Taka-akselin rasvan pidätin	Terästä	F 1629C	2	1922-31
S 9D	Taka-akselin rasvan pidätin, as.		F 1641	2	1917-31
S 9E	Taka-akselin rasvan pidätt. tiiviste		F 1649	2	1917-31
S 10	Taka-akselin kotelon tulppa	1/2" putkikiert.	F 820	2	1917-31
S 10B	Taka-akselin voitelupidike	Käyt. maanvilj. trakt.	F 821	2	1930-31
S 10C	Taka-akselin voitelupidike	Til. F-819 ja A-24409		2	1930-31
S 13	Tasauspyörästön lukkorengas, pari.	Terästä	F 1340	2p.	1917-28
S 14	Tasauspyörästön vaakapyörän risti.	Terästä	F 1315	1	1917-28
S 15B	Tasauspyörästön vaakapyörä		F 1319	4	1917-31
S 15C	Vaakapyörän holkki		F 1312	4	1930-31
S 16	Vaakapyörän kotelo	Valurautaa	F 1314	2	1917-31
S 17	Vaakapyörän pultti	1/2" × 2 15/16" × 20 kiert.	F 1152	12	1917-31
S 18	Vaakapyörän kotelon pultin mutteri	1/2" × 20 kiert.	F 567	12	1917-31
S 19B	Vaakapyörän kuulalaakeri	Sisäläpim. 3 9/16", ulko- läpim. 6 5/16"	F 1526B	2	1917-31
S 20B	RUUVIPYÖRÄ	Pronssia, 51 hamm.	F 1294-B	1	1920-31
**S 21D	Ruuvi ja mutteri, täyd.		F 1407	1	1922-31
S 22C	Ruuviakselin painelaakeri		F 1524T	1	1917-31
S 25	Ruuvin mutteri (oikea-kierteinen)	1 1/2" × 12 kiert.	F 1406AR	1	1917-31
S 25B	Ruuvin mutteri (vasen-kierteinen)		F 1406B	1	1927-31
S 26	Ruuviakselin rullalaakerin palmereng.		F 3114	1	1917-31
ETUAKSELI					
S 51	Etuakseli holkkeineen	Terästä	F 2272	1	1917-31
S 51B	Etuakseli		F 2272-B	1	1929-31
S 52	Etuakselin tappi	1" × 4 3/4"	F 1450	1	1917-31
S 53	Etuakselin tappin holkki	Terästä	F 1451	1	1917-31
S 54	V-TUKI HOLKKEINEEN	Terästä	F 2273	1	1917-31
S 55	V-tuen holkki	Terästä	F 1432	1	1917-31
S 56	V-tuen tappi	3/4" × 3 15/16"	F 1433	1	1917-28
S 56B	V-tuen ruuvi, takim.		F 1433-B	1	1929
S 56C	V-tuen tappi		F 1433-C	1	1930-31
S 56E	V-tuen takim. ruuvin aluslevy		F 2990R	1	1929
S 57	V-tuen pultti	5/8" × 2 5/32" × 18 kiert.	F 1337	2	1917-31
S 58	V-tuen pultin mutteri	(T 259B) 5/8" × 18 kiert.		2	1917-31
S 59	OLKA-AKSELI		F 2309	2	1917-31
S 60	Olka-akselin holkki, parittain	Terästä	F 1606	2	1917-31
S 61	Olka-akselin tappi	1" × 6 1/4"	F 1607	2	1917-31
S 62	Olka-akselin tappin levy	Terästä	F 1609	4	1917-31
S 63	Etupyörän tomurengas		F 2509	2	1917-31
S 64	Olka-akselin tappin rasvakuppi	(Til. T 2579)		2	1917-31
S 64 B	Olka-akselin voitelupidike			2	1930-31
S 65	Olka-akselin huopatiiviste	Huopaa (käyt. ensimm. 35000 trakt.)	F 1640	2	1917-19

†Kun sijoitetaan S 9B tilalle tilataa myöskin S 8B, S 9D ja S 9E.

**Kun sijoitetaan traktoreihin alle No. 263810 vaihdelaatikon hammasratasta S 343 B on myös käytettävä.

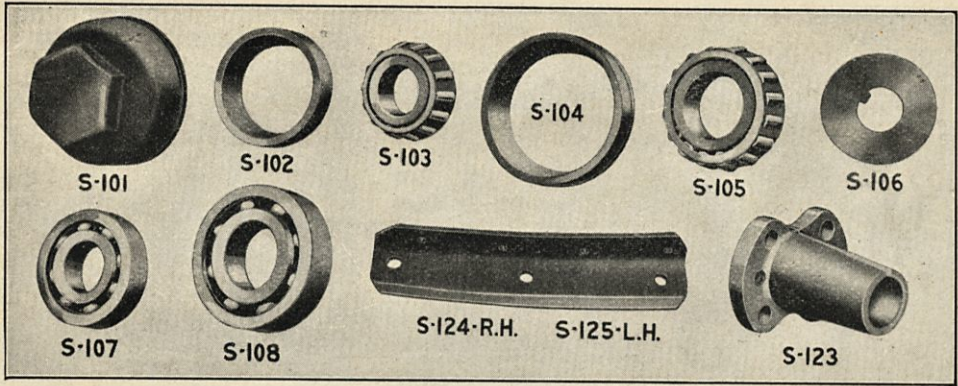

Osan No	Osan nimi	Erittely	Tehtaan No	Lukum.	Vuosi traktor.
ETUAKSELI—Jatk.					
S 66	Olka-akselin huopatiivisteiden pidin	Terästä (käyt. ensimm. 35000 trakt.)	F 1608R	2	1917-19
S 67	Olka-akselin levy	Terästä	F 1611	2	1917-31
S 68	Olka-akselin mutteri	$3/4'' \times 16$ kiert.	F 686	2	1917-31
S 69	OHJAUSVARSI, oikea, as.		F 2311	1	1917-31
S 70	OHJAUSVARSI, vasen, as.		F 2312	1	1917-31
S 71	Ohjausvarren holkki	Terästä (Til. S 67)	F 1328	2	1917-31
	Ohjausvarren levy			2	1917-31
	Ohjausvarren mutteri	$3/4'' \times 16$ kiert. til. S 68		2	1917-31
S 74	Yhdystanko	Terästä	F 1586	1	1917-31
S 75	Yhdystangon haarukan tappi	$9/16'' \times 2 \ 7/8''$	F 1339	2	1917-31
S 75B	Yhdystangon haarukan tappi		F 1341	2	1930-31
S 75C	Yhdystangon haar. tapin voitelupid.			2	1930-31
S 76	Ohjausvarren kuulatappi	Terästä	F 1614	2	1917-31
	Ohjausvarren kuulatapin mutteri	$5/8'' \times 18$ kiert. til. T 2598		2	1917-31
S 78	OHJAUSTANKKO, as.		F 2224	1	1917-31
S 79	Ohjaustanko	Terästä	F 1809	1	1917-31
S 80	Ohjaustangon kuulakansi	Terästä	F 427	2	1917-31
S 80B	Ohjaustangon kuulakansi		F 427B	2	1930-31
	Ohjaustangon kuulakannen voitelup.	(Til. S 75C)		2	1930-31
S 81	Ohjaustangon kannen pultti	$7/16 \times 1 \ 1/2'' \times 20$ kiert.	F 1733	4	1917-31
S 82	Ohjaustangon kannen mutteri	(Til. A 21791 S3) $7/16 \times 20$ kiert.		4	1917-31
S 83	Etuakselin jousi	(Käyt. S 51B kanssa)	F 1604	1	1929-31
S 83B	Etuakselin kumipehmike	(Käyt. S 51B kanssa)	F 1604M	1	1929-31
S 84	Etuakselin jousien istukka	(Käyt. S 51B kanssa)	F 1605	1	1929-31
S 86	Etuakselin tapin aluslevy		F 1610	2	1917-31

PYÖRÄT

× S 100B	ETUPYÖRÄ, as.		F 2039A3	2	1917-31
S 101	Etupyörän navan kapseli	Terästä	F 1603	2	1917-31
* S 102	Etupyörän ulkolaakerin rengas	$2 \ 3/16''$ ulkoläpim.	F 2600	2	1917-31
* S 103	Etupyörän ulompi rullalaakeri	$1 \ 13/16''$ sisäläpim.	F 2601	2	1917-31
* S 104	Etupyörän sisälaakerirengas	$3 \ 9/16''$ ulkoläpim.	F 2602	2	1917-31
* S 105	Etupyörän sisempi rullalaakeri	$1 \ 9/16''$ sisäläpim.	F 2603	2	1917-31
S 106	Etupyörän akselin aluslevy		F 2574	2	1917-31
S 107	Etupyörän kuulalaakeri, ulom.	(Til. A 7065) $1 \ 13/16''$ sisäläpim., $2 \ 13/16''$ ulkoläpim.		2	1917
S 108	Etupyörän kuulalaakeri, sisim.	$1 \ 9/16''$ sisäläpim., $3 \ 9/16''$ ulkoläpim.	F 1552	2	1917
	Etupyörän voitelupidike	(Til. S 64B)		2	1930-31
S 120	TAKAPYÖRÄ, as., olk. ja vas.	Iman evärautoja	F 2222	2	1917-31
S 122	Takapyörän navan kantaruuvi	$3/4'' \times 2 \ 5/16'' \times 10$ kiert.	F 790	8	1917-31
S 123	Takapyörän holkki	Terästä	F 1303	2	1917-31
S 124AR	Takapyörän evärauta, olk.	(4-reik. malli)	F 675	14	1917-31
S 124B	Takapyörän evärauta, oikea	(3 reik. malli)		14	1930-31
S 125AR	Takapyörän evärauta, vas.	(4-reik. malli)	F 676	14	1917-31
S 125B	Takapyörän evärauta, vas.	(3-reik. malli)		14	1930-31
S 128	Takapyörän eväraudan nititi	$7/16'' \times 1 \ 1/2''$ rautanititi	F 635	112	1917-31
S 129	Takapyörän holkin pultti		F 222	4	1929-31

× Kun sijoitetaan vanhempimallisten etupyöräin tilalle on molemmat pyörät vaihdettava.
*Alkaen traktorista No: 32764.

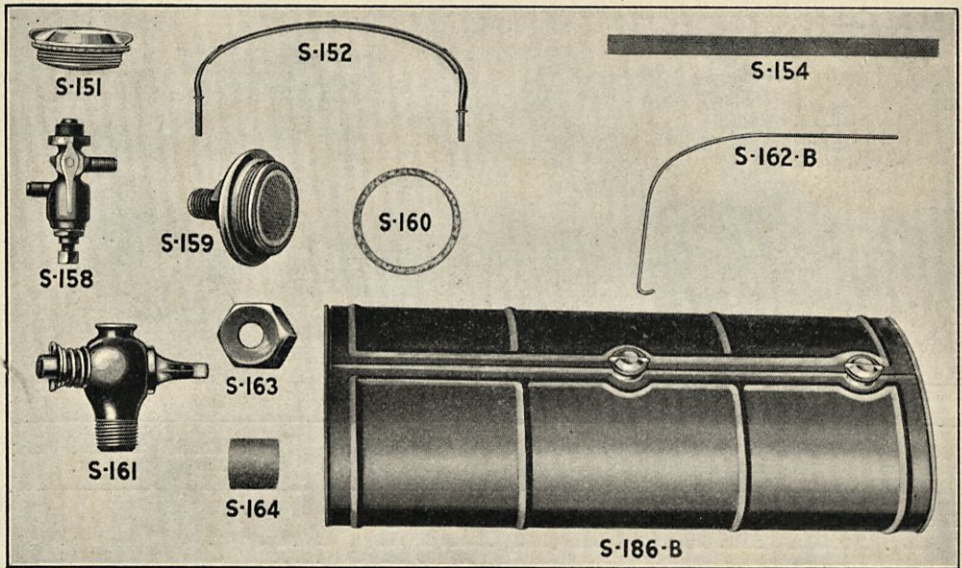

Osan N:o	Osan nimi	Erittely	Tehtaan N:o	Lukum.	Vuosi traktor.
PYÖRÄT—Jatk.					
S 130AR	Takapyörän eväraudan pultti	(Käyt. S124 ja S125 kanssa)	F 580AR	112	1930-31
S 130B	Takapyörän eväraudan pultti	(Käyt. S 124B ja S 125B kanssa)	F 580B	84	1930-31
S 131AR	Takapyörän eväraudan pultin mutteri	(Käyt. S 124 ja S 125 kanssa)		112	1930-31
S 131B	Takapyörän eväraudan pultin mutteri	(Käyt. S 124B ja S 125B kanssa)		84	1930-31
	Takapyörän eväraud. pultin aluslevy.	(Til. T-3078C)		112	1930-31
S 135	Etupyörä renkaineen, as.	Teollisuus-traktori	F 3609	2	1929-31
S 136	Takapyörä renkaineen, as	Teollisuus-traktori	F 3612	2	1929-31

PETROOLISÄILIÖ.

S 151	PETROOLISÄILIÖ, as.	(Til. S 186B).			1917-24
S 152	Petroolisäiliön tulppa ja tiiviste	(Til. T 2901B)	F 225	1	1917-31
*S 152	Petroolisäiliön side, as.		F 1926	1	1917-31
**S 153	Petroolisäiliön side, takap., as.		F 1927R	1	1917-22
S 154	Petroolisäiliön siteen päällys	Puuvillakudosta	F 1579	2	1917-31
S 155	Petroolisäiliön siteen päällysnitti	(Til. T 1058)		6	1917-31
S 156	Petroolisäiliön siteen jousilevy.	Terästä Til. A 22300.		4	1917-31
S 157	Petroolisäiliön siteen mutteri	$7\frac{1}{16}$ " x 20 kiert. A 21793		4	1917-31
S 158	Vedeneroittaja, as.	(Til. T 2902B)	T2088	1	1917-24
S 159	Vedeneroittajan laippa	(Til. T 2904)	T 2051	1	1917-24
S 160	Vedeneroittajan laippatiiviste	(Til. T 2905)	T 2094	1	1917-24
S 161	Vedeneroittajan tyhjennyshana	(Til. A 8115)		1	1917-24
S 162B	Petroolin syöttöputki		F 1931BR	1	1917-24
	Petroolin syöttöputken tiivistysmutteri.	(Til. S163)			1917-24
S 163	Vedeneroittajan tiivistysmutteri	(Til. T2910) Terästä			
		$1\frac{1}{2}$ " x 18 kiert.	F 4433	1	1917-24
S 164	Vedeneroittajan tiiv. mutterin tiiviste	(Til. T2913) — Huopaa.	F 4428	1	1917-24

BENSIINISÄILIÖ

S 176	Bensiinisäiliö	Valurautaa	F 2024R	1	1917-25
	Bensiinisäiliön kansi	(Til. T 2901B) Puristus- valua			1917-24
***S 178	Bensiinisäiliön tulppa	Takorautaa	F 2027R	1	1917-25

*Tarvitaan kaksi traktoreissa, joissa on ilmavaihtotorvi etulaudalla. **Käytetään ainoastaan trak-toreissa ilman ilmavaihtotorvea etulaudalla. ***Kun 1/8" reijällä varust. tulpan tilalle pannaan 1/4" reijällä varust. tulppa on myöskin käytettävä osaa S 185.

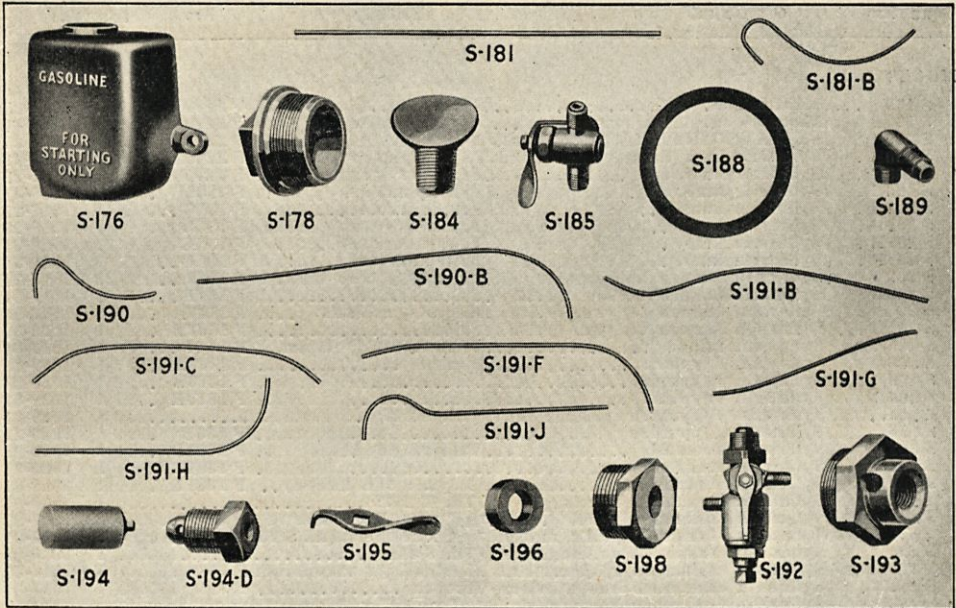

Osan N:o	Osan nimi	Erittely	Tehtaan N:o	Lukum. Vuosi traktor.
----------	-----------	----------	-------------	-----------------------

BENSIINISÄILIÖ—Jatk.

.....	Bensiinisäiliön tulpan tiiviste Lytjyä Til. T 2905	1 1917-25
.....	Bensiinisäiliön tyhjennyshana Messinkikiä (Til. T 3079)	1 1917-25
S 181	Bensiinin syöttöputki Messinkiputkea	F 1930R	1 1917-21
S 181B	Polttoaineen syöttöputki, lyhyt	F 3393R	1 1922-25
.....	Bensiinisyöttöputken tiivistysmutteri (Til. T 2910)	1 1922-25
S 182	Bensiinisäiliön kantaruuvi 1/2" x 1 1/4" x 13 kiert.	F 560	2 1917-26
S 183	Bensiinisäiliön ruuvim jousilevy 1/2" stand. (Til. A 22330)	F 3089R	2 1917-26
S 184	Varabensiinisäiliön tulppa	F 1939R	1 1917-24
S 185	Polttoainehana (kaksishaarainen)	F 3089R	1 1922-21
*S 186B	POLTTOAINESÄILIÖ, as.	F 1618C	1 1924-34
S 187	Säiliön täyttötulppa ja tiiviste, as. (Til. S 151)	2 1917-31
S 188	Säiliön täyttötulpan tiiviste (Til. T 2903)	T 1306	2 1924-31
S 189	Bensiinisäiliön polviputki	F 4286	1 1924-31
S 190	Bensiinisäiliön syöttöputki	F 1932	1 1924-28
S 190B	Bensiinisäiliön ja vedener. väl. putki	F 1932B	1 1929-31
S 190C	Bensiinisäiliön ja vedener. väl. putki	F 1932C	1 1929-31
S 191B	Polttoaineen syöttöputki (Käyt. S 186 ja S 1000 kanssa)	F 1933B	1 1924-26
S 191C	Polttoaineputki (Käyt. S 186 ja S 1100 kanssa)	F 1933CR	1 1925
S 191D	Polttoaineputki (Käyt. S 186 ja S 1100 kanssa)	F 1933D	1 1925-26
S 191E	Polttoaineputki (Käyt. S 1200 kanssa)	F 1933E	1 1927-28
S 191F	Vedeneroitajan ja kaasutt. väl. putki (Käyt. S 1200B kanssa)	F 1933G	1 1929-31
S 191G	Vedeneroitajan ja kaasutt. väl. putki (Käyt. S 1255 kanssa)	F 1933F	1 1929-31
S 191H	Vedeneroitajan ja kaasutt. väl. putki (Käyt. S 1200C kanssa)	F 1933H	1 1930-31
S 191K	Vedeneroitajan ja kaasutt. väl. putki (Käyt. S 1255B kanssa)	F 1940	1 1930-31
S 192	VEDENEROITTAJA, as.	F 2900	1 1925-31
S 193	Vedeneroitajan siivilänpidin	T 2148	1 1925-31
S 193B	Vedeneroitajan siivilänpitim. tiiviste Lytjyä	1 1925-31
S 194	Vedeneroitajan siivilä, as.	F 2967	1 1925-31
S 194C	Vedeneroitajan tyhjennystulppa (Til. T 6216)	1 1929-31
S 194D	Vedeneroitajan tyhjennystulppa	F 4459B	1 1930-31
S 194E	Vedeneroitajan tiivistysmutteri	F 2903	1 1924-31
S 195	Vedeneroitajan venttiilin kädens.	F 2904	1 1925-31
S 196	Vedeneroitajan venttiilin tiiviste	F 3094	1 1925-31
S 197	Vedeneroitajan venttiilivarren mutt. (Til. A 21665)	1 1925-31
S 198	Vedeneroitajan ventt. tiiv.-mutteri (Til. T 2151X)	1 1925-31

*Alkaen traktorista N:o 393410. Korvattaessa vanhamallinen polttoainesäiliö on tilattava myöskin 1 kpl. osaa S 190,

Osan N:o	Osan nimi	Erittely	Tehtaan N:o	Lukum. Vuosi traktor.
MOOTTORI				
S 199	Moottori, as.		F 2490	1 1917-28
S 199B	Moottori, as. ilman magneettia	(Syl. läpimitta $4 \frac{1}{8}''$)	F 2490C	1 1929-31
S 200	SYLINTERIRYHMÄ (ilman venttiiliholk.)		F 2260E	1 1917-28
S 200B	Sylinteriryhmä (ilman venttiiliholk.)	(Syl. läpim. $4 \frac{1}{8}''$)	F 2259A	1 1929-31
S 200F	Sylinteriryhmä, as.	Standard sylinteri	F 3134DR	1 1917-28
S 200G	Sylinteriryhmä, as.	(Syl. läpimitta $4 \frac{1}{8}''$)	F 3134F	1 1929-31
S 201B	Sylinterin kansi		F 134C	1 1917-28
S 201D	Sylinterin kansi	Korkeapuristus	F 134D	1 1917-28
S 201E	Sylinterin kansi	Korkeapuristus	F 133E	1 1929-31
S 201F	Sylinterin kansi	Matalapuristus	F 133F	1 1929-31
S 202	Sylinterin kannen kantaruuvi	$1 \frac{1}{2}'' \times 3 \frac{5}{8}'' \times 13$ kiert.	F 1379	22 1917-31
S 203B	Sylinterin kannen tiiviste		F 157B	1 1917-31
S 204	Sylinterin kannen vesiyhd. tiiviste	Kuparia, asbestia	F 1567A	1 1917-28
S 204B	Sylinterin kannen vesiyhd. tiiviste		F 1567B	1 1929-31
S 205	Sylinterin tulppa	Terästä, $1 \frac{1}{4}''$ läpim.	F 1544	5 1917-31
S 206	Sylinterin öljyputki	Terästä	F 1816AR	1 1917-26
S 206B	Sylinterin öljyputki		F 1816B	1 1926-28
S 206C	Sylinterin öljyputki		F 1816E	1 1929-31
	Sylinterin öljyputken pitimen ruuvi	(Til. S 243)		1 1929-31
S 206D	Sylinterin öljyputken pidin		F 156B	1 1929-31
S 207B	Sylinterin etukansi	Valurautaa	F 1381B	1 1917-28
S 207C	Sylinterin etukansi		F 1381CR	1 1929-31
S 207D	Sylinterin etukansi	(Käyt. S 51B kanssa)	F 1381D	1 1929-31
	Sylinterin etukannen rasvakuppi	(Til. T 2579)		1 1929-
S 208	Sylinterin etukannen pultti	$7/16'' \times 1 \frac{1}{2}'' \times 20$ kiert.	F 593	2 1917-31
	Sylinterin etukannen pultin mutteri	$7/16'' \times 20$ kiert. (til. S 157)		2 1917-31
S 209	Sylinterin etukannen voitelupidike	(Til. S 64B)		1 1930-31
S 210	Sylinterin etukannen tyhjennyshana	Messinkidi ja takorautaa	F 1769	1 1917-31
S 211	Sylinterin etukannen huopatiiviste	Huopaa	F 716	1 1917-31
	Sylinterin etukannen kantaruuvi	$1 \frac{1}{2}'' \times 1 \frac{1}{4}'' \times 13$ kiert.		
	Sylinterin etukannen jousilevy	(til. S 182)		8 1917-31
		$1 \frac{1}{2}''$ stand. (til. S 183)		3 1917-31
S 212	Säätäjän aukon kansi		F 2891	1 1929-31
S 212B	Säätäjän aukon kannen tiiviste		F 2892	1 1929-31
S 212C	Säätäjän aukon kannen ruuvi		F 2893	4 1929-31
S 213	Sylinterin etukannen tiiviste	Vellumoidia	F 1889AR	1 1917-28
S 213B	Sylinterin etukannen tiiviste		F 1889-B	1 1929-31
S 214	MÄNTÄ, as. — $4''$ läpim.	Valurautaa	F 2264B	4 1917-27
S 215	Mäntä, as. — $4''$ läpim.	.005'' ylis.	F 2264D	4 1917-27
S 216	Mäntä, as. — $4''$ läpim.	$1/32''$ ylis.	F 2264C	4 1917-27
S 216B	Mäntä, as. — $4''$ läpim.	.037'' ylis.	F 2264E	4 1917-27
S 216E	Mäntä, as. — $4''$ läpim.	.010'' ylis.	F 2264J	4 1917-27
S 216F	Mäntä, as. — $4''$ läpim.	Puristusvalua.	F 2264FR	4 1927-21
S 216G	Mäntä, as. — $4 \frac{1}{8}''$ läpim.	Standard.	F 2262A	4 1929-31
S 216H	Mäntä, as. — $4 \frac{1}{8}''$ läpim.	.005'' ylis.	F 2262BR	4 1929-31
S 216J	Mäntä, as. — $4 \frac{1}{8}''$ läpim.	.010'' ylis.	F 2262CR	4 1929-31
S 216K	Mäntä, as. — $4 \frac{1}{8}''$ läpim.	.032'' ylis.	F 2262DR	4 1929-31
S 216L	Mäntä, as. — $4 \frac{1}{8}''$ läpim.	.037'' ylis.	F 2262ER	4 1929-31
S 216M	Mäntä, as. — $4''$ läpim.	.005'' ylis., puristusvalua	F 2264GR	4 1927-28
S 216N	Mäntä, as. — $4''$ läpim.	.010'' ylis., puristusvalua	F 2264KR	4 1927-28
S 216P	Mäntä, as. — $4''$ läpim.	.032'' ylis., puristusvalua	F 2264HR	4 1927-28
S 216Q	Mäntä, as. — $4''$ läpim.	.037'' ylis., puristusvalua	F 2264IR	4 1927-28
S 217	Männän tappi	Terästä	F 1168A	4 1917-27
S 217B	Männän tappi	Käyt. teräs- tai puristusvalumäntä kanssa	F 1168B	4 1926-31
S 217C	Männän tapin pidätin	(Käyt. S 217B kanssa)	F 4313	4 1926-31
S 218	Männän rengas — $4''$ läpim.	.005'' ylis.	F 363DR	12 1917-27
S 218B	Männän rengas — $4''$ läpim.	Standard.	F 363B	12 1917-27
S 219	Männän rengas — $4''$ läpim.	$1/32''$ ylis.	F 363CR	12 1917-27
S 219B	Männän rengas — $4''$ läpim.	.037'' ylis.	F 363ER	12 1917-27
S 219C	Männän rengas — $4''$ läpim.	Käyt. teräs- tai puristusvalumäntä kanssa.	F 363F	12 1927-28
S 219D	Männän rengas — $4''$ läpim.	.010'' ylis.	F 363J	12 1917-27
S 219E	Männän rengas — $4 \frac{1}{8}''$ läpim.	Standard.	F 364-A	12 1929-31
S 219F	Männän rengas — $4 \frac{1}{8}''$ läpim.	.005'' ylis.	F 364-BR	12 1929-31
S 219G	Männän rengas — $4 \frac{1}{8}''$ läpim.	.010'' ylis.	F 364-CR	12 1929-31
S 219H	Männän rengas — $4 \frac{1}{8}''$ läpim.	.032'' ylis.	F 364-DR	12 1929-31
S 219J	Männän rengas — $4 \frac{1}{8}''$ läpim.	.037'' ylis.	F 364-ER	12 1929-31
S 219K	Männän rengas — $4''$ läpim.	.005'' ylis.	F 363GR	12 1927-28
S 219L	Männän rengas — $4''$ läpim.	.010'' ylis.	F 363KR	12 1927-28
S 219M	Männän rengas — $4''$ läpim.	.032'' ylis.	F 363HR	12 1927-28
S 219N	Männän rengas — $4''$ läpim.	.037'' ylis.	F 363IR	12 1927-28
S 219P	Männän öljytarkistusrenas — $4 \frac{1}{8}''$ läpim.	Standard.	F 362A	4 1929-31
S 219Q	Männän öljytarkistusrenas — $4 \frac{1}{8}''$ läpim.	.005'' ylis.	F 362BR	4 1929-31

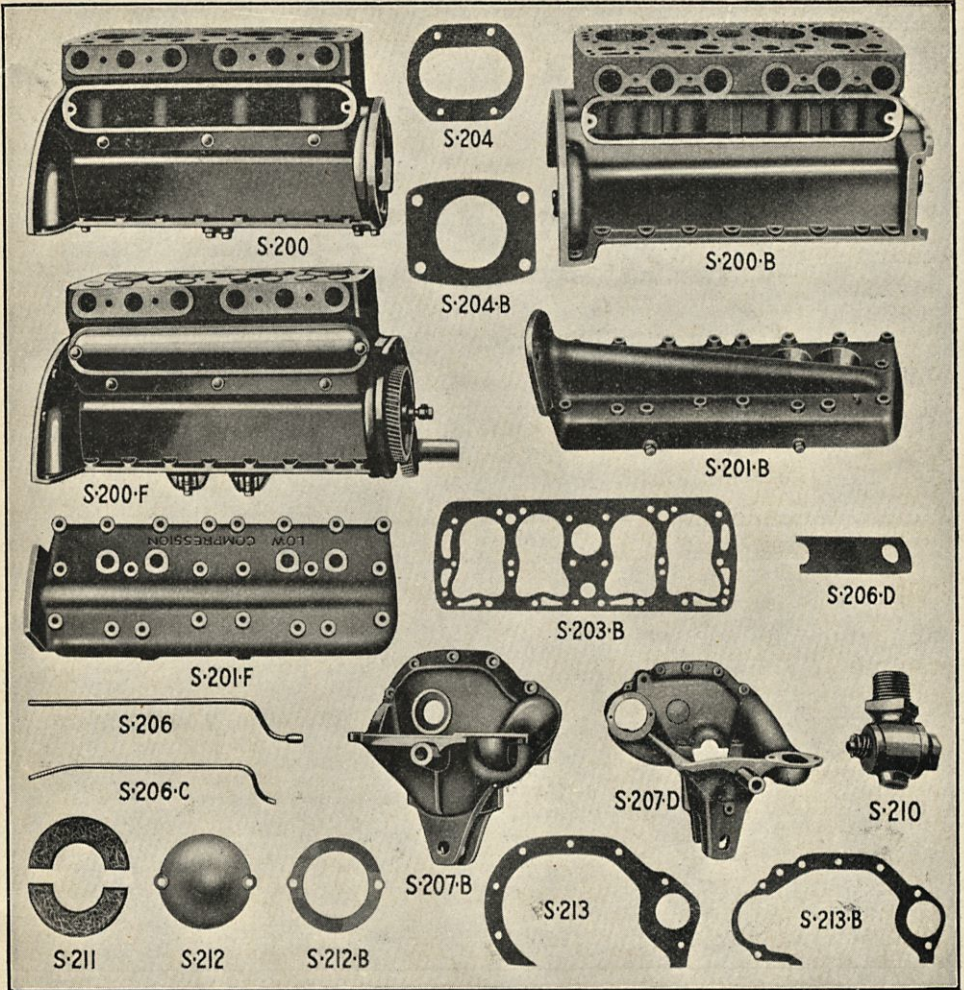

Osan No	Osan nimi	Erittely	Tehtaan No	Lukum. traktor.	Vuosi
---------	-----------	----------	------------	-----------------	-------

MOOTTORI—Jatk.

S 219R	Männän öljytarkistusrenkas — 4 1/8" läpim.	010" ylis.	F 362CR	4	1929-31
S 219S	Männän öljytarkistusrenkas — 4 1/8" läpim.	032" ylis.	F 362DR	4	1929-31
S 219T	Männän öljytarkistusrenkas — 4 1/8" läpim.	037" ylis.	F 362ER	4	1929-31
S 220	KIERTOKANKI, as.	Ilman S 223	F 2263B	4	1917-27
S 220B	Kiertokanki as.	Allsuuruus	F 2263AR	4	1917-27
S 220C	Kiertokanki, as.	Käyt. teräs- tai puristus-			
		valumäntien kanssa.	F 2263C	4	1927-31
S 220D	Kiertokanki	Allsuuruus	F 2263D	4	1926-31
S 221	Kiertokangen kantapultti	1/2" × 2 1/4" × 20 kiert.	F 1378	8	1917-28
S 222	Kiertokangen kantapultin mutteri	1/2" × 20 kiert.	F 1380	8	1917-31
S 223	Kiertokangen puristusruuvi	7/16" × 1 3/4" × 20 kiert.	F 117	4	1917-27
S 224	Kiertokangen vällevy	Messinkää, 003"	F 1070	24	1917-31
S 226	KAMPLAKSELI	Terästä	F 1145B	1	1917-31
S 227	Kamplakselin jakopyörä	Terästä	F 144	1	1917-31

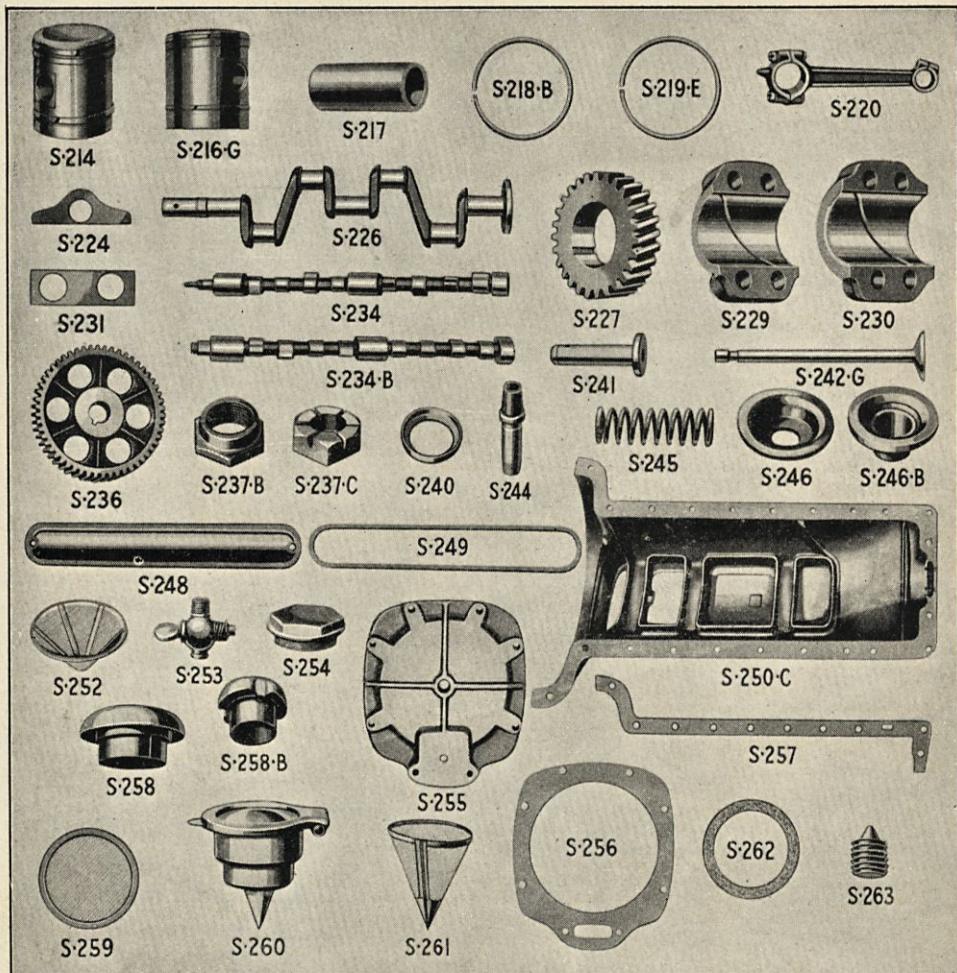

Osan No	Osan nimi	Erittely	Tehtaan No	Lukum. Vuosi traktor.
---------	-----------	----------	------------	-----------------------

MOOTTORI—Jatk.

S 228	Kampiakselin kiilla	(T 3548)	F 565	12 1917-31
S 229	Kampiakselin laakerin kansi	Terästä	F 137B	2 1917-31
S 229B	Kampiakselin laakerin kansi	Allsuuruus	F 137AR	2 1917-31
S 229C	Kampiakselin laakerin kansi	Raakavalua	F 139	2 1917-31
S 230	Kampiakselin laakerin kansi No 3	Allsuuruus	F 2565B	1 1917-31
S 230B	Kampiakselin laakerin kansi No 3	Allsuuruus	F 2565AR	1 1917-31
S 230C	Kampiakselin laakerin kansi No 3	Raakavalua	F 2566	1 1917-31
S 231	Kampiakselin laakerin kannen välill.	Tinalevyä, 006"	F 1069	30 1917-31
S 232	Kampiakselin laakerin kantaruuvi	Terästä, $\frac{9}{16}'' \times 2 \frac{1}{2}'' \times 12$ kiert.	F 2446	12 1917-31
S 233	Kampiakselin laakerin varavällevy	Messinkää, 003"	F 446	1 1917-31
S 234	NOKKA-AKSELI	Terästä	F 446B	1 1929-31
S 234B	Nokka-akseli	(Til. T 3548)	F 143	1 1917-31
S 236	Nokka-akselin jakopyörä	Valurautaa	1 42R	1 1917-28
S 236B	Nokka-akselin jakopyörän vällevy		F 392B	1 1917-28
S 237B	Nokka-akselin mutteri, iso	1" \times 14 kiert.	F 392C	1 1929-31
S 237C	Nokka-akselin mutteri, iso			

Osan N:o	Osan nimi	Erittely	Tehtaan N:o	Lukum. traktor.	Vuosi
MOOTTORI—Jatk.					
S 237D	Nokka-akselin mutterin sokkanaula		F 448	1	1929-31
S 238	Nokka-akselin mutteri, pieni	(Til. T 3220)	T 471	1	1917-28
S 239	Nokka-akselin jakopyörän niitti	(Til. T 3207)	T 466	1	1917-28
S 240	Nokka-akselin jakopyörän kansi	(Til. T 3206)	T 468B	1	1917-28
S 241	Venttiilinnostaja	Terästä	F 1041	3	1917-28
S 242C	Venttiili (imu- ja pako-)	Terästä	F 109CI	3	1917-28
S 242D	Venttiili (imu- ja pako-)	$1/64''$ ylis. varsi, $1/16''$ ylis. pää	F 109DIR	3	1923-28
S 242E	Venttiili (imu- ja pako-)	$1/32''$ ylis. varsi, $1/8''$ ylis. pää	F 109E	3	1917-28
S 242F	Venttiili (imu- ja pako-)	$1/16''$ ylis. pää	F 109GR	3	1929-31
S 242G	Venttiili (imu- ja pako-)		F 109J	3	1929-31
S 243	Venttiilin peitelevyn ruuvi	(Til. A 21220)			
		$1/2'' \times 15/16'' \times 13$ kiert.		2	1917-28
S 244	Venttiilin holkki	Valurautaa	F 112BR	3	1917-27
S 244B	Venttiilin holkki		F 112D		1927-29
S 244C	Venttiilin holkki		F 112C	3	1929-31
S 245	Venttiilin jousi	$3 \frac{11}{16}''$ pitkä	F 397A	3	1917-31
S 246	Venttiilin jousenlevy	Terästä	F 398R	3	1917-23
*S 246B	Venttiilin jousenlevy		F 107AR	3	1923-31
S 247	Venttiilin jousenlevyn tappi	Terästä	F 124R	3	1917-23
*S 247B	Venttiilin jousenlevyn pidätin, pari		F 108	3	1923-31
S 248	Venttiilien peiteley	Terästä	F 717	1	1917-31
S 249	Venttiilien peitelevyn tiivistä	Korkkia tai vellumoidia	F 1783	1	1917-31
†S 250C	KAMPIKAMMIO	Valurautaa	F 1331C	1	1917-31
S 250D	Kampikammio		F 1331D	1	1930-31
S 250J	Kampikammion ruuvi	(Til. A 21117)		26	1929-31
	Kampikammion ruuvi	(Til. A 21127)		18	1927-28
	Kampikammion pultin aluslevy	(Til. A 22300)		18	1927-28
	Kampikammion pultti	$7/16'' \times 1 \frac{1}{2}'' \times 20$ kiert.			
		(Tilaa S 208)		18	1917-28
	Kampikammion mutteri	$7/16'' \times 20$ kiert. (Tilaa S 157)		18	1917-28
S 251	Kampikammion öljynheittäjä		F 1332	1	1926-31
S 252	Kampikammion öljysiivillä		F 1335	1	1929-31
S 253	Kampikammion öljyhana	Messinkiä	F 1768	2	1917-31
S 253B	Öljypinnan osoittaja		F 3516	1	1930-31
S 254	Kampikammion tyhjennysluppa		F 1884A	1	1917-31
	Kampikammion tyhjennyst. tiivistä	(Tilaa S 707)		1	1917-31
	Kampikammion putkitulppa	$1/2''$ putkit. (til. S 10)		1	1917-31
S 255	Kampikammion kansi		F 1333	1	1929-31
S 255B	Kampikammion kannen kantaruuvi			6	1929-31
	Kampikammion kannen kantr. alusl.	(Til. A 22245)		6	1929-31
S 256	Kampikammion kannen tiivistä		F 1334	1	1929-31
	Kampikammion kannen tyhjennyst.	(Til. S 10)		1	1929-31
S 257	Kampikammion tiivistä, pari	Paperia	F 1892	1	1917-31
S 258	Ilmanvaihtajan kansi, as.		F 2015AR	1	1917-22
**S 258B	Ilmanvaihtajan kansi, as.	(Til. T 3068)	T 4468	1	1923-31
S 259	Ilmanvaihtajan siivillä	Messinki-siiviläkangasta	F 2016	1	1917-22
**S 260	Öljyntäyttäjän siivillä		F 2015B	1	1923-31
**S 261	Öljyntäyttäjän siivillä, as.		F 4068	1	1923-31
**S 262	Öljyntäyttäjän huoparengas		F 4085	1	1923-31
**S 263	Öljyntäyttäjän ruuvi	$1/2'' \times 13$ kiert.	F 4078	1	1923-31
**S 264	Öljyntäyttäjän kansi		F 4076	1	1923-31
**S 265	Öljyntäyttäjän saranajousi		F 3265	1	1923-31
**S 266	Öljyntäyttäjän saranatappi		F 3266	1	1923-31

VIRANJAKAJA

S 276	Virranjakajan kotelo fibereineen	(Til. T 3221)	T 5908	1	1917-28
S 277	Virranjakajan lukkomutteri	(Til. A 21575)		3	1917-28
S 278	Virranjakajan rulla, as.	(Til. T 3165)	T 4481	1	1917-28
S 279	Virranjakajakotelon jousi	Jousterästä	F 1750	1	1917-28
S 280	Virranjakajakotelon jousen pultti	Terästä	F 2022	1	1917-28
	Virranjakajakotelon jousen pulttim.	Terästä (Til. S 157)		1	1917-28
S 282	Virranjakajan säätötanko	Terästä	F 1656AR	1	1917-24
S 282B	Virranjakajan säätötanko		F 1656B	1	1924-28
S 283	Virranjakajan huopatiiv. pidätin, as.		F 396	1	1924-27

MAGNEETTO JA VAUHTIPYÖRÄ

S 300	MAGNEETTOPUOLAT, as.		F 1841	1	1917-28
S 301	Magneettopuolan pitimen välilevy	Tinal levyä	F 948	3	1917-28
S 302	Magneettopuolan pitimen ruuvi	$1/2'' \times 1 \frac{1}{4}'' \times 13$ kiert.	F 1260	3	1917-28
S 303	VIRRANKOKOAJA, as.	(Til. T 3260B)	T 1545B	1	1917-28

*Käyt. teräsventtiilien kanssa. **Traktoreissa, joissa ilmanvaihtaja on etulaudalla. †Kun S 250C sijoitetaan osan S 250B tilalle käyttäkää myöskin S 252, S 255, S 256, S 255B, T 4806B, A 21127 ja A 22300 tahi S 208 ja S 157.

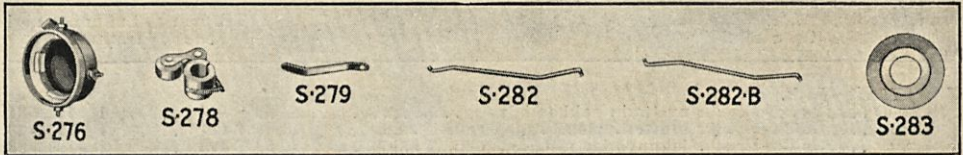

Osan N:o	Osan nimi	Erittely	Tehtaan N:o	Lukum. Vuosi traktor.
MAGNEETTO JA VAUHTIPYÖRÄ — Jatk.				
S 304	Magn. virraneristäjä-lukkomutteri	(Til. T 3261B)	T 2506	2 1917-28
S 305	Vauhtipyörä	Valurautaa	F 1445AR	1 1917-28
S 305B	Vauhtipyörä		F 1445B	1 1929-31
* S 306	Vauhtipyörän magn. (16 kpl. erässä)	(Til. T 3276B)	T 5933	1 1917-28
S 307	Vauhtipyörän magneeton puristin	(Til. T 3277)	T 623	16 1917-28
S 308	Vauhtipyörän magneeton puristin	Messinkiiä	F 518	16 1917-28
S 309	Vauhtipyörän magneeton kannatin	(Til. T 3257)	T 535C	16 1917-28
S 310	Vauhtipyörän magneeton pultti	(Til. T 3254)	T 537B	16 1917-28
S 311	Vauhtipyörän magneeton aluslevy	(Til. T 3255)	T 624	16 1917-28
	Vauhtipyörän kuulalaakeri	1 3/16" sisäläpim., 2 13/16" ulkoläpim. (Til. S 107)		1 1917-31
S 313	Vauhtipyörän pultti	Terästä	F 451	6 1917-31
	Vauhtipyörän pultin mutteri	1/2" × 20 kiert. (Til. S 18)		6 1917-31

VAIHDELAATIKKO

S 325	Vaihdelaatikon kotelo	(Käytet. teollisuustrakt.)	F 1673	1 1917-31
S 325B	Vaihdelaatikon kotelo	(Käyt. maanvilj.-trakt.)	F 1672	1 1929-31
S 326	Vaihdelaatikon kotelon tiiviste	Paperia	F 1894	1 1917-31
S 327	Vaihdelaatikon kotelon kilpi	Puolleristä	F 1678AR	1 1917-22
** S 327B	Vaihdelaatikon kotelon kilpi	Valurautaa	F 1678B	1 1923-31
S 328	Vaihdelaatikon kotelon kilven tiiv. Paperia		F 1898	1 1917-31
S 329	Vaihdelaatikon kotelon kilven tappi	Terästä	F 1755	1 1917-31
	Vaihdelaatikon kotelon kilv. kantar.	(1/2" × 1 1/4" × 13 kiert.)		8 1917-31
	Vaihdelaatikon kotelon pultti	(7/16" × 1 1/2" × 20 kiert.)		14 1917-31
	Vaihdelaatikon kotelon pult. mutt.	(Til. S 208)		14 1917-31
	Vaihdelaat. kotel. tulppa, putkiert.	7/16" × 20 kiert. (Til. S 157)		1 1917-31
	Vaihdelaatikon kotelon kantaruuvi	1/2" (Tilaa S 10)		1 1917-31
		(1/2" × 1 1/4" × 13 kiert.)		2 1917-31
		(Til. S 182)		2 1917-31
S 330	Vaihdelaatikon kotelon ja ilmanpuhdistajan pinnapultin mutteri	(Til. S 21877)		2 1929-31
S 331	Vaihdelaatikon kotelon ja ilmanpuhdistajan pinnapultti		F 1612	2 1929-31
S 335B	Vaihde-käyttökakseli	Terästä	F 1548B	1 1923-31
S 336	Vaihde-akselin kartiopyörä	Terästä	F 1549	1 1917-31
S 337	Vaihdeakselin mutteri	1 3/16" × 20 kiert.	F 1590	1 1917-31
S 338	Vaihdeakseli, ylemp.	Terästä	F 1518	1 1917-31

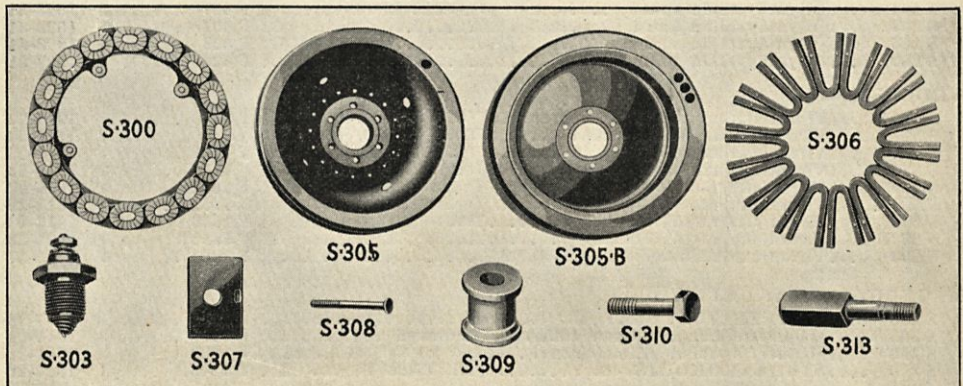

*Myydään ainoastaan erissä, **Alkaen traktorista 249359.

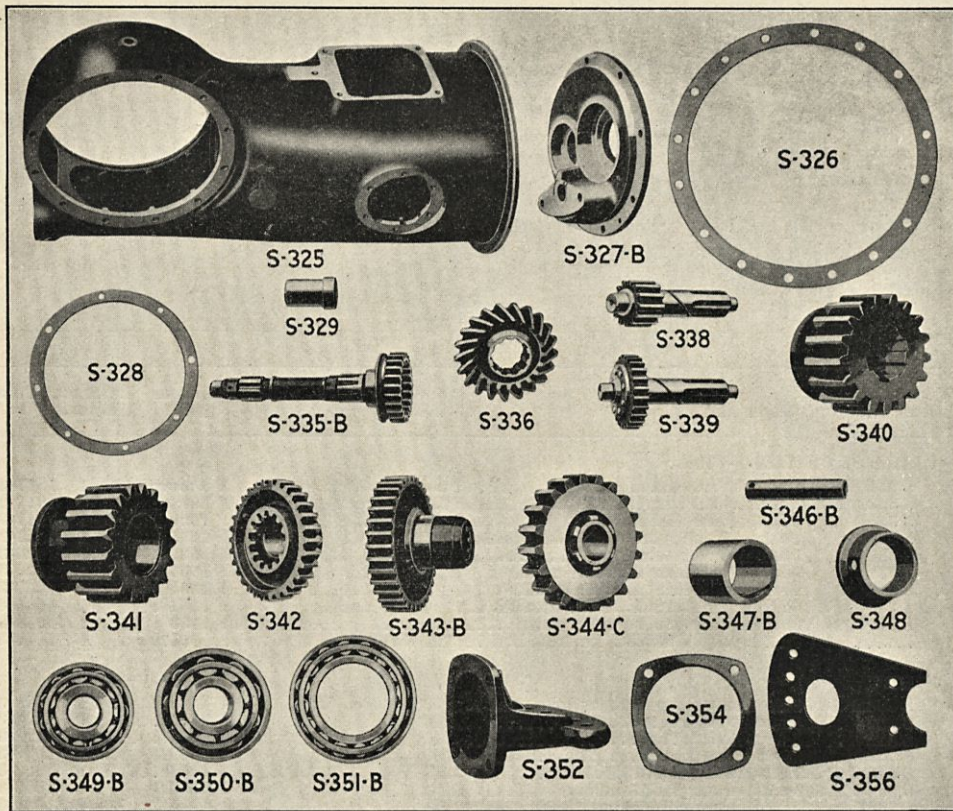

Osan N:o	Osan nimi	Erittely	Tehtaan N:o	Lukum. Vuosi traktor.
----------	-----------	----------	-------------	-----------------------

VAIHDELAATIKKO — Jatk.

S 338B	Vaihde-akseli, ylempi (erik. vaihtos.)	Terästä	F 3731	1 1925-31
S 339	Vaihde-akseli, alempi, as.	Terästä	F 2192	1 1917-31
S 340	Hammasaratas, uurrettu	Terästä	F 1545	2 1917-31
S 340B	Hammasaratas, uurrettu (erik. vaihtos.)	Terästä	F 3733	1 1925-31
S 341	Taaksepäin kulkupyörä (suora)	Terästä	F 1546	1 1917-31
S 342	Pienen vaihteen pyörä	Terästä	F 1547	1 1917-31
S 342B	Pienen vaiht. pyörä (erik. vaihtos.)	Terästä	F 3734	1 1925-31
S 343B	Suuren vaiht. pyörä (syv. uurrettu)	Terästä	F 1540C	1 1923-31
S 343C	Suuren vaihteen pyörä (erik. vaihtos.)	Terästä	F 3732	1 1925-31
S 343D	Suuren vaihteen pyörä	Terästä	F 1540D	1 1930-31
S 343E	Suuren vaihteen pyörä erik. vaihtos.	Terästä	F 3732B	1 1930-31
S 344C	Taaksekäyntipyörä holkkeineen	Terästä	F 2265C	1 1917-31
S 344D	Taaksekäyntipyörä holkkeineen	Terästä	F 2265D	1 1930-31
S 345	Vaihdelaatikon kotelon kilv. öljylevy	Terästä	F 2584	1 1917-31
S 346	Taaksekäyntipyörän akseli	Terästä	F 2442AR	1 1917-22
S 346B	Taaksekäyntipyörän akseli	Terästä	F 2442B	1 1923-31
S 347B	Taaksekäyntipyörän holkki	Terästä	F 1663B	1 1924-31
S 347C	Taaksekäyntipyörän holkki	Terästä	F 1663C	1 1930-31
S 348	Taaksekäyntipyörän pidätysrenkas	Terästä	F 2443R	1 1917-23
S 349B	Vaihde-akselin kuulalaakeri, pieni	1 3/16" sisäläpim., 3 1/8" ulkoläpim.	F 1521B	2 1917-31
S 350B	Vaihde-akselin iso kuulalaakeri	1 3/16" sisäläpim., 3 3/8" ulkoläpim.	F 1522B	2 1917-31
S 351B	Vaihde-käyttöakseli ja iso kuulalaak.	2 3/4" sisäläpim., 4 15/16" ulkoläpim.	F 1523B	2 1917-31
S 351C	Suuren vaihteen laakeri, as.		F 1554	2 1930-31

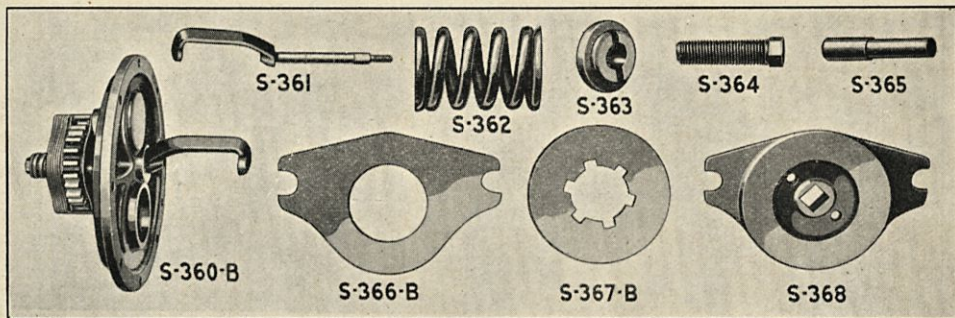

Osan N:o	Osan nimi	Erittely	Tehtaan N:o	Lukum. traktor.	Vuosi
----------	-----------	----------	-------------	-----------------	-------

VAIHDELAATIKKO — Jatk.

S 352	Vetolaite	Puoliterästä	F 1536B	1	1917-31
S 353	Vetolaitteen ruuvi	Til. S 716	F 587	4	1917-31
S 354	Vetolaitteen tiiviste	Paperia	F 1899	1	1917-31
S 355	Taaksekäyntipyör. aks. sokkanauha	$\frac{5}{16}'' \times 2''$	F 2475R	1	1917-23
S 356	Vetolaitteen pidennys		F 1537S	1	1923-31
S 357	Suuren vaihteen laakerin aluslevy		F 1555	1	1930-31
S 358	Suuren vaihteen laakerin fouslevy		F 1556	1	1930-31
S 359	Suuren vaihteen laakerin mutteri		F 1557	1	1930-31
S 359B	Suuren vaihteen laakerin ruuvi		F 1558	1	1930-31
	Vaihte-käyttöakselin kuulalaakeri	(Til. S 107)		1	1930-31

JARRU

S 360B	Suunnanvaihtopyörä ja jarru, as.		F 2388C	1	1923-31
S 361	Jarruakseli		F 3310	1	1923-31
S 362	Jarrujousi		F 4053	1	1923-31
S 362B	Jarrujousi		F 3499B	1	1930-31
S 363	Jarrujousen pidätinmutteri		F 4054	1	1923-31
S 363B	Jarrujousen pidätinmutteri		F 4054B	1	1930-31
S 363C	Jarrujousen pidätinmutteri sokkanauha			1	1930-31
S 364	Jarrujousen tarkistusruuvi		F 4052	1	1923-31
S 364B	Jarrujousen tarkistusruuvin mutteri			1	1917-31
S 365	Jarrulevyn tappi		F 3495	2	1923-31
S 365B	Jarrulevyn tappi		F 3495B	2	1930-31
S 366B	Jarrulevy, kiinteä		F 3494	3	1923-31
S 366C	Jarrulevy, kiinteä		F 3494B	9	1930-31
S 367B	Jarrulevy, vapaa		F 3493	2	1923-31
S 367C	Jarrulevy, vapaa		F 3493B	7	1930-31
S 368	Jarrunapa		F 3496B	1	1923-31
S 368B	Jarrunapa		F 3496C	1	1930-31

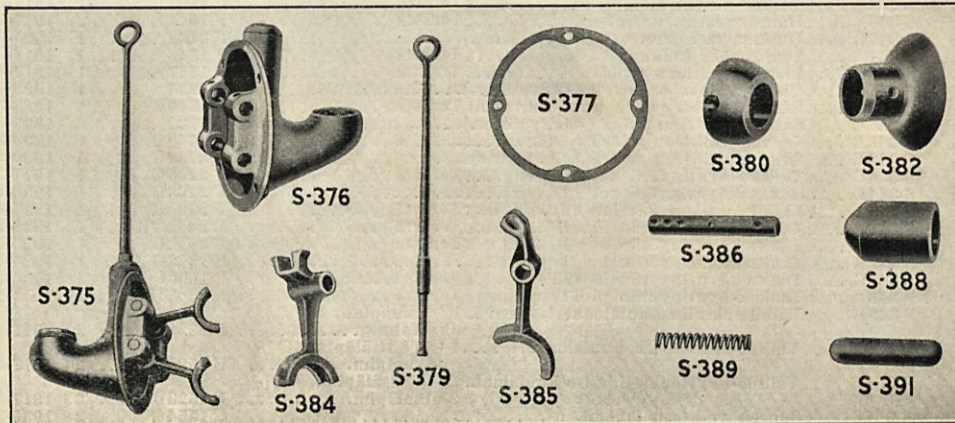

Osan N:o	Osan nimi	Erittely	Tehtaan N:o	Lukum. traktor.	Vuosi
VAIHTOLAITE					
S 375	VAIHTOLAITE, as.		F 1782	1	1917-31
S 376	Vaihteen kotelo	Valurautaa	F 1529	1	1917-31
S 377	Vaihteen kotelon tiivist	Vellumoid	F 1896	1	1917-31
	Vaihteen kotelon kantaruuvi	$1/2'' \times 1 \frac{1}{4}'' \times 13$ kiert. (Tilaa S 182)		4	1917-31
S 379	Vaihdetanko	Terästä	F 1602	1	1917-31
S 380	Vaihdetangon kuula	Terästä	F 577	1	1917-31
S 381	Vaihdetangon kuulan tappi	$5/32'' \times 1 \frac{9}{16}''$	F 1345	1	1917-31
S 382	Vaihdetangon kuulan pidin	Terästä	F 1053	1	1917-31
S 383	Vaihdetangon kuulanpitimen tappi	$5/12'' \times 1 \frac{1}{16}''$	F 1059	1	1917-31
S 384	Vaihdehaarukka, ylempi	Terästä	F 1531	1	1917-31
S 385	Vaihdehaarukka, alempi	Terästä	F 1532	1	1917-31
S 386	Vaihdehaarukan akseli	Terästä	F 1776	2	1917-31
S 387	Vaihdehaarukan akselin tappi	$1/4'' \times 1 \frac{9}{16}''$	F 1584	2	1917-31
S 388	Vaihtolaitteen tappi	Terästä	F 533	2	1917-31
S 389	Vaihtolaitteen tapin jousi	Teräslankaa	F 534	1	1917-31
	Vaihteenkotelon tulppa	Puristusvalua (Til. S 254)		1	1917-31
S 391	Vaihdehaarukan välitappi	Terästä	F2202	1	1917-31

KYTKIN

S 400	KYTKIN, as.		F 1660	1	1917-31
S 401	Kytinkotelo, etuosa	Terästä	F 175	1	1917-31
S 402	Kytinkotelo, takaosa, as.	Valurautaa ja terästä	F 2193	1	1917-31
S 403	Kytinkotelon kantaruuvi	$1/4'' \times 13/16'' \times 28$ kiert.	F 2347	8	1917-31
S 404	Kytinkotelon kantaruuvien mutteri	$1/4'' \times 28$ kiert.	F 2344	8	1917-31
S 405	Kytinlevy, kuljettaja	Terästä	F 416	8	1917-31
S 406	Kytinlevy, kuljettettava	Terästä	F 417	9	1917-31
S 407	Kytinjouset	Jousiterästä	F 944	6	1917-31
S 408	Kytinlevyryppymä kiloiloinen	Takorautaa	F 2194	1	1917-31
S 409	Kytinlevyryppymä rummun ren- gas, paritt.	Terästä	F 1591R	1p.	1917-31
S 410	Kytinlevyryppymä rummun mutteri	Terästä	F 1589	1	1917-31
S 411	Kytinlevyryppymä hakalaite		F 1572	1	1929-31
S 411B	Kytinlevyryppymä hakalaitteen niitti		F 1779	2	1929-31
S 412	Kytinlevyryppymä hakalaitteen vipu, as.		F 1574	1	1929-31
S 414	Kytinlevyryppymä hakalaitteen vivun tappi		F 1581	1	1929-31
S 416	Kytinlevyryppymä hakalaitteen vivun haka		F 1571	1	1929-31
S 417	Kytinlevyryppymä hakalaitteen jousi		F 945	1	1929-31

KÄYNTIINVETOKAMPI

S 425	KÄYNTIINVETOKAMPI, as.		F 1844	1	1917-31
S 426	Käyntiinvetokampi	Terästä	F 661	1	1917-31
S 427	Käyntiinvetokammin kahva	(Til. T 3901)		1	1917-31
S 428	Käyntiinvetokammin kahvan tappi	(Til. T 3902)		1	1917-31
S 429	Käyntiinvetokammin kahvan jousi	(Til. T 3909)		1	1917-31
S 430	Käyntiinvetokammin jousi	Terästä	F 459	1	1917-31
S 431	Käyntiinvetokammin välilohkki	Terästä	F 1823	1	1917-31
S 432	Käyntiinvetotappi	$1/2''$ läpim. $\times 23/4''$	F 1021	1	1917-31

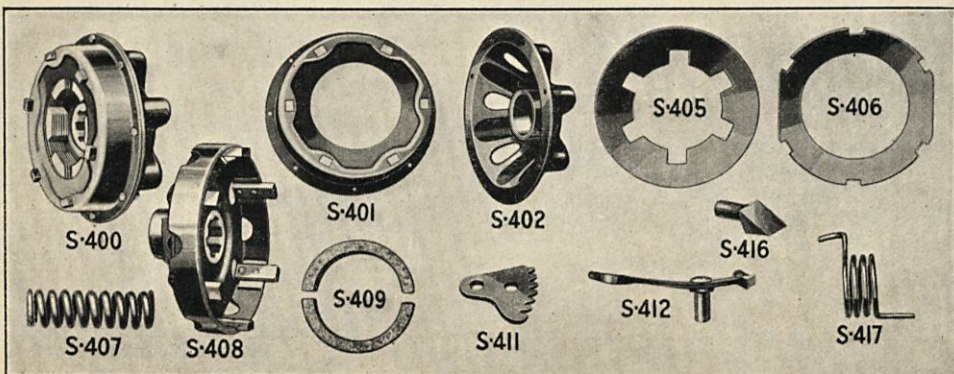

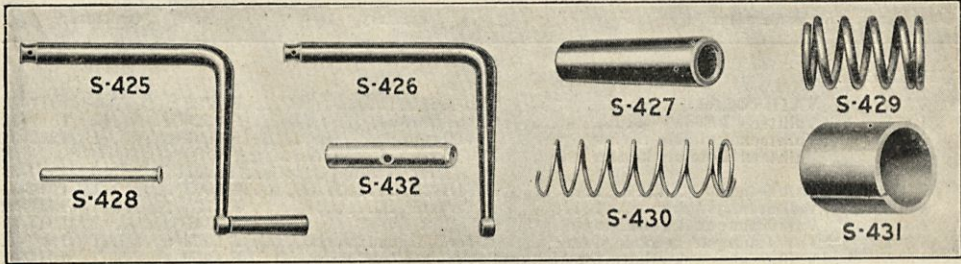

Osan N:o	Osan nimi	Erittely	Tehtaan N:o	Lukum.	Vuosi traktor.
ETULAUTA					
*S 451C	Etulauta reunustoineen		F 2266C	1	1917-31
S 451D	Etulauta, as.		F 2266D	1	1929-31
S 452	Etulaudan puuvillareunusta	Puuvillakudosta	F 1817	2	1917-31
	Etulaudan halkaisu niitti	$\frac{5}{16}'' \times \frac{5}{8}''$ (Til. S 155)		4	1917-31
	Etulaudan kantaruuvi	$\frac{9}{16}'' \times 1 \frac{1}{8}'' \times 12$ kiert.) (Til. S 353)		2	1917-31
S 455	Etulaudan tiiviste	Vellumoidia	F 1897	1	1917-31
S 456	KYTKINVIVUN PIDIN, as.		F 1789	1	1917-31
S 457	Kytkinvivun pidin	Valurautaa	F 1758	1	1917-31
	Kytkinvivun pitimen pultti	$\frac{1}{2}'' \times 1 \frac{1}{4}'' \times 13$ kiert.) (Til. S 302)		4	1917-31
	Etulaudan ja ilmanpuhd. kantaruuvi	(Til. S 183)		4	1929-31
S 458	Kytkinvivun pitimen ruuvi		F 1757	4	1929-31
S 459B	Kytkinvipu		F 1760B	1	1917-31
	Kytkinvivun tappi	$\frac{9}{16}'' \times 2 \frac{7}{8}''$ (Til. S 75)		1	1917-31
S 461	Kytkimen irroitushaarukka	Pronssia	F 1759	1	1917-31
S 462	Kytkinpoljin	Terästä	F 1587	1	1917-29
S 462B	Kytkinpoljin, as.		F 2762	1	1929-31
S 463	Kytkinpolkimen nokka	Terästä	F 1761	1	1917-31
S 464	Kytkinpolkimen nokan pidätt., pari	Terästä	F 1762	1p.	1917-31
S 465	Kytkinpolkimen jousi	Teräslankaa	F 1853	1	1917-31
S 466	Kytkinpolkimen ja ohjausvarren huopatiiviste		F 1648		1929-31
S 467R	Kytkinpolkimen ja ohjausvarren huopatiivisten pidätin		F 2763		1929-31
S 468	Kytkinpolkimen ja ohjausvarren holkki		F 1852		1930-31

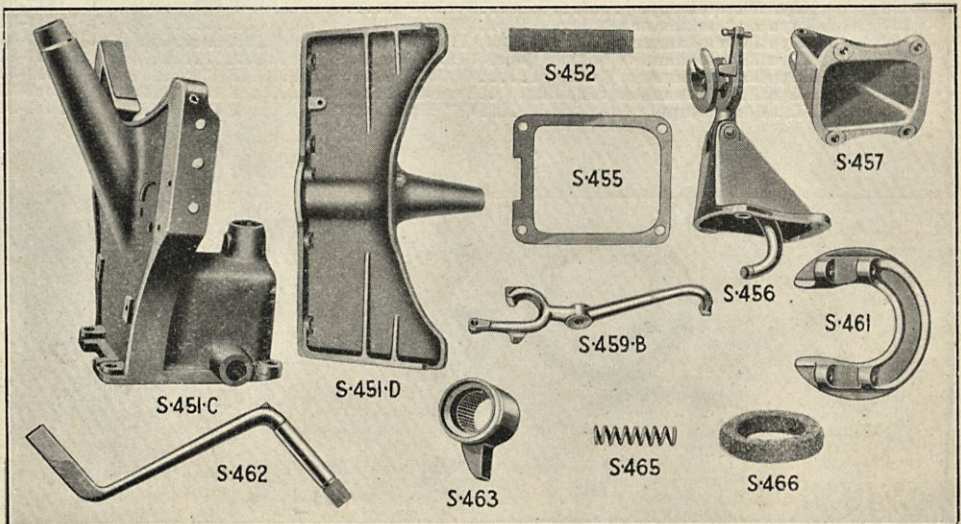

*Kun osa sovitetaan entistä mallia olevan etulaudan sijalle, jossa ei ole syytyskatkaisijaa, on käytettävä myöskin S 492B, S 493B, S 2, S 2B ja S 493D, yksi kappale kutakin.

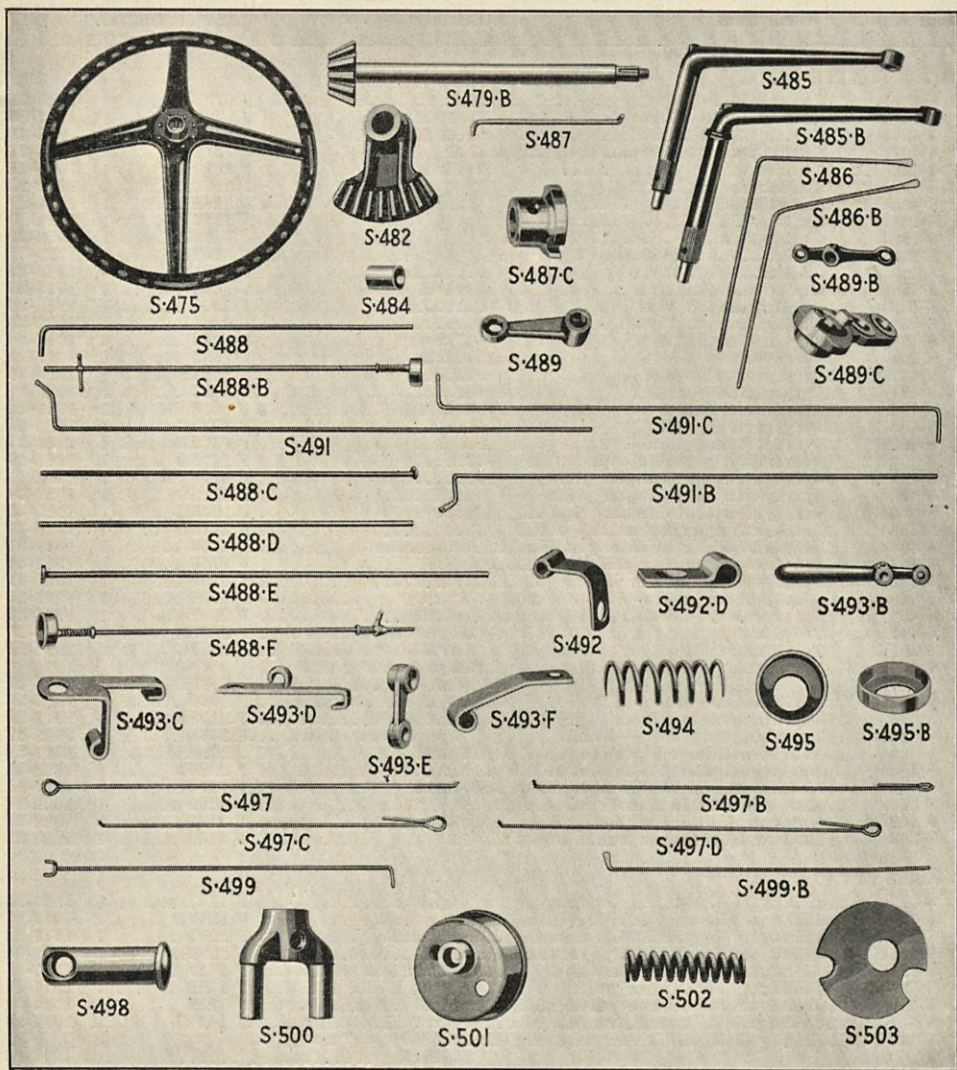

Osan N:o	Osan nimi	Erittely	Tehtaan N:o	Lukum. traktor.	Vuosi
----------	-----------	----------	-------------	-----------------	-------

OHJAUSLAITE

S 475	OHJAUSPYÖRÄ, as.		F 1747	1	1917-31
S 476B	Ohjauspyörän kehä	(Til. T 3501C)	T 901D	1	1927-28
S 477	Ohjauspyörän kehän ruuvi	Terästä	F 1734	4	1917-28
S 477B	Ohjauspyörän jousilevy	(Til. A 22367)		1	1920-31
S 479B	Ohjausakseli ja hammaspyörä		F 1740	1	1927-31
S 480	Ohjausakselin rasvakuppi	(Käyt. T 2545)	T 76A2	1	1917-28
S 481	Ohjausakselin mutteri	5/8" × 18 kiert.	F 1745	1	1917-31
S 482	Ohjaushammaskaari		F 1731	1	1917-31
S 483	Ohjaushammaskaaren tappi	1/4" × 1 13/16"	F 1738	1	1917-31
S 484	Ohjausakselin holkki	(Til. S 1302 B)		2	1929-31
S 485	Ohjausvarsi, takim.	Terästä	F 1635	1	1917-28
S 485B	Ohjausvarsi, takim.		F 1635C	1	1929-31
S 486	Kaasunsäätövipu	Terästä	F 1784	1	1917-28

Osan N:o	Osan nimi	Erittely	Tehtaan N:o	Lukum. traktor.	Vuosi
OHJAUSLAITE—Jatk.					
S 486B	Kaasunsäätövipu		F 1784B	1	1929-31
S 487	Kuristuslapan tanko	Terästä	F 1785A	1	1917-28
S 487B	Kuristuslapan tanko		F 1785B	1	1929-31
S 487C	Kuristustangon ja läpän yhdyskapp.		F 1076	1	1929-31
S 488	Kuristustanko	Terästä	F 1818A	1	1917-21
S 488B	Kuristustanko ja kansi, as.		F 3202	1	1922-28
S 488C	Kuristustanko, as.		F 3201	1	1922-28
S 488D	Kuristustanko		F 1818B	1	1922-28
S 488E	Kuristustanko		F 1818C	1	1929-31
S 488F	Kuristustanko ja kansi, as.		F 3202B	1	1929-31
S 488H	Kuristustanko, as.		F 3201B	1	1929-31
S 489	Kuristustangon vipu	Terästä	F 1654	2	1917-28
S 489B	Kuristustangon vipu		F 3394	1	1922-28
S 489C	Kuristustangon vipu		F 3394B	1	1929-31
S 490	Kuristustangon vivun tappi	$1/8'' \times 5/8''$	F 1786	4	1917-30
S 491	Sytytysvipu	Terästä	F 1655	1	1917-28
S 491B	Sytytysvipu		F 1655B	1	1929-31
S 491C	Sytytysvipu		F 1653	1	1929-31
S 492	Sytytysvivun pidin	Terästä	F 1873A	2	1917-23
S 492C	Sytytysvivun pidin		F 1873C	1	1924-28
S 492D	Sytytysvivun pidin		F 1873D	1	1929-31
S 493B	Sytytyksen säätäjän vipu		F 1875B	1	1917-28
S 493C	Sytytyksen säätötangon pidin		F 3118A	1	1924
S 493D	Sytytyksen säätötangon pidin		F 3118C	1	1924-28
S 493E	Sytytyksen säätötangon vipu		F 1875C	1	1929-31
S 493F	Kuristustangon kannatin		F 3118D	1	1929-31
S 494	Säätötangon ja tulvatangon jousi	Teräslankaa	F 1188	3	1917-31
S 495	Säätötangon jousen pidätin	Terästä	F 1150	2	1917-31
S 495B	Sytytysvivun jousen pidätin		F 1151	1	1929-31
S 496	Säätötangon jousen pidätin, tappi	$1/8'' \times 1/2''$	F 1781	2	1917-28
S 497	Tulvatanko	Terästä	F 2037A	1	1917-20
S 497B	Tulvatanko	(Käyt. S 600B kanssa)	F 2037B	1	1921-25
S 497C	Tulvatanko	(Käyt. S 1000 kanssa)	F 2037C	1	1924-26
S 497D	Tulvatanko	(Käyt. S 1100 & 1200 kanssa)	F 2037D	1	1925-31
S 497E	Tulvatanko, etum.	(Käyt. S 1000 kanssa)	F 2040	1	1925-26
S 498	Tulvatangon tappi		F 2199R	1	1917-25
S 498B	Tulvatangon pidin — etum.	(Käyt. S 1000 kanssa)	F 2041	1	1925-26
S 499	Neulaventtiilin säätötanko	Terästä	F 2025A	1	1917-21
S 499B	Neulaventtiilin säätötanko		F 2025B	1	1922-31
S 500	Neulaventtiilin säätötangon haar.	Terästä	F 1915R	1	1917-21
S 501	Kuristussäätäjän kansi, as.		F 3200	1	1922-31
S 502	Kuristussäätötangon jousi		F 3199	1	1922-31
S 503	Kuristussäätötangon hankauslevy		F 3198	1	1922-31
JÄÄHDYTTÄJÄ					
S 525	Jäähdyttävä, as.		F 1847	1	1917-28
S 525B	Jäähdyttävä, as.		F 1847B	1	1929-31
S 526	Jäähdyttäjän yläsäiliö ja reunuste	Valurautaa	F 2261	1	1917-23
S 526B	Jäähdyttäjän yläsäiliö ja reunuste		F 2261B	1	1929-31
S 527B	Jäähdyttäjän yläsäiliön kansi	(S 527 ja S 530 asemesta)	F 1417	1	1917-31
S 528	Jäähdyttäjän kannen pultti	$1/2'' \times 13$ kiert.	F 1422	1	1917-31
S 529	Jäähdyttäjän kannen pultin mutteri	Terästä	F 1836	1	1917-31
S 531	Jäähdyttäjän kannen rengas	Terästä	F 1421	1	1917-26
S 532	Jäähdyttäjän säiliön kantaruuvi	(Til. A 20559) $1/4'' \times 19/32'' \times 28$ kiert.		21	1917-28
S 532B	Jäähdyttäjän sivukapp. ja yläsäiliön ruuvi		F 221	4	1929-31
S 533	Jäähdyttäjän yläsäiliön pultti	$1/4'' \times 28$ kiert. ja $3/8'' \times 16$ kiert.	F 2284	9	1917-28
S 533B	Jäähdyttäjän yläsäiliön pultti		F 2284B	5	1929-31
S 534	Jäähdyttäjän yläsäiliön pultin mutt.		F 2348	5	1917-31
	Jäähdyttäjän yläsäiliön niitti	$3/16'' \times 5/8''$ halkaista (Til. S 155)		3	1917-31
	Jäähdyttäjän yläsäiliön puuvillatiliv.	Puuvillakudosta (Til. S 154)		1	1917-31
S 535	Jäähdyttäjän yläsäiliön kannen tiliv.		F 1419	1	1917-31
S 536	Jäähdyttäjän yläsäiliön yhdistäjä	Valurautaa	F 1405A	1	1917-28
	Jäähdyttäjän yläsäiliön yhdistäjän kantaruuvi	$1/2'' \times 1 1/4'' \times 13$ kiert. (Til. S 182)		4	1927-28
S 536B	Jäähdyttäjän yläsäiliön yhdistäjä, as.		F 1400	1	1929-31
S 538	Jäähdyttäjän säiliön kantaruuvi	$1/4'' \times 1'' \times 28$ kiert.	F 2346	16	1917-31
	Jäähdyttäjän säiliön kantar. mutteri	$1/4'' \times 28$ kiert. (Til. S 534)		46	1917-31
S 540	Jäähdyttävä, as.		F 381	1	1917-31
S 541	Jäähdyttäjän hukkaputki ja ohjaaja	Messinkiputkea	F 1822	1	1917-31
S 542	Jäähdyttäjän lista, etum.	Terästä	F 1533	2	1917-31
S 543	Jäähdyttäjän lista, takim.	Terästä	F 1534	2	1917-31

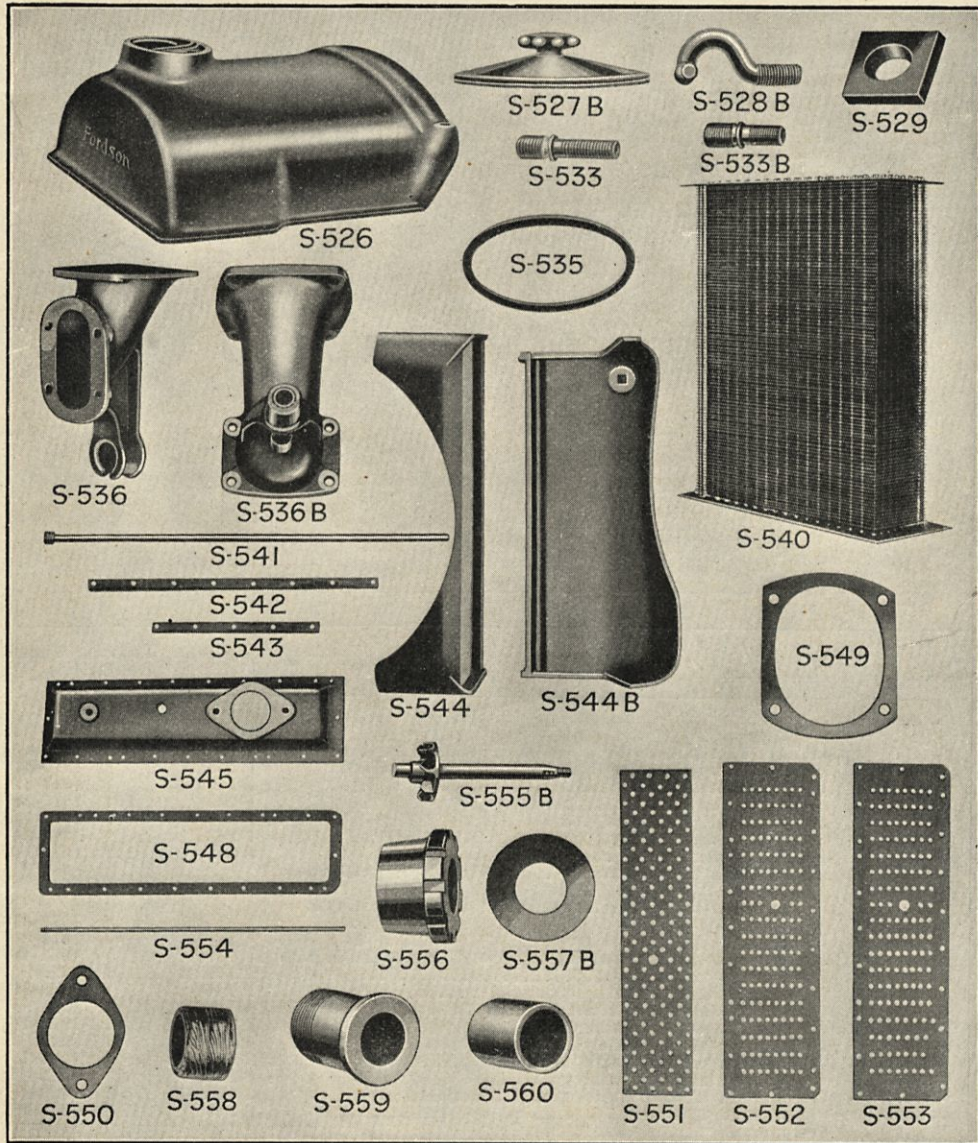

Osan No	Osan nimi	Erittely	Tehtaan No	Lukum. traktor.	Vuosi
---------	-----------	----------	------------	-----------------	-------

JÄÄHDYTTÄJÄ – Jatk.

S 544	Jäähdyttäjän sivukappale	Valurautaa	F 1530	2	1917-28
S 544B	Jäähdyttäjän sivukappale-O.		F 1414	1	1929-31
S 544C	Jäähdyttäjän sivukappale-V.		F 1415	1	1929-31
S 544D	Etulyhdyn kannatin-O.		F 2884	1	1929-31
S 544E	Etulyhdyn kannatin-V.		F 2885	1	1929-31
S 545	Jäähdyttäjän alasäiliö	Valurautaa	F 1387	1	1917-31
S 546	Jäähdyttäjän alasäiliön välikappale	Terästä	F 1583	1	1917-31
S 547	Jäähdyttäjän alasäiliön kantaruuvi	1/2" × 1/2" × 13 kiert.	F 2552	3	1917-31

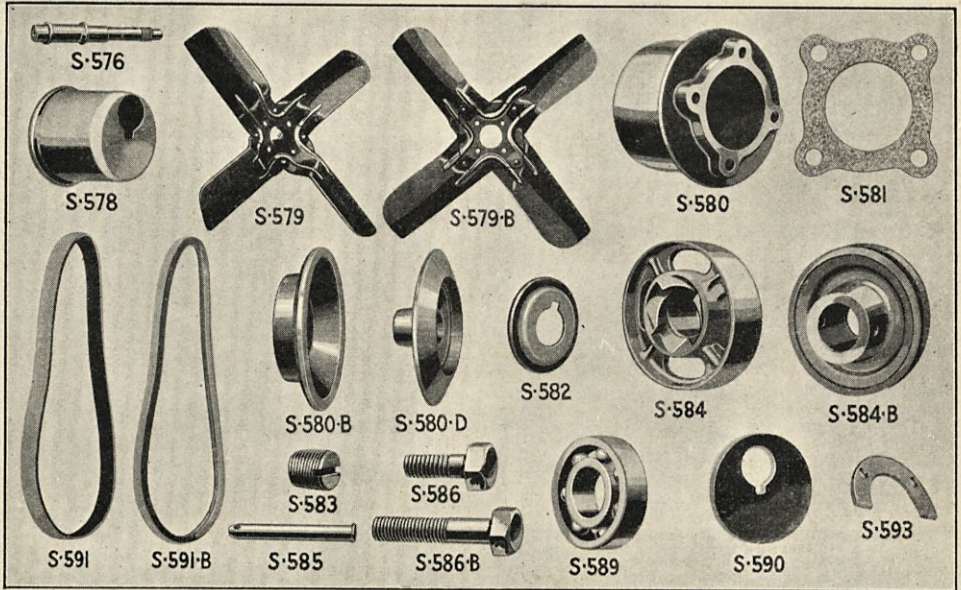

Osan N:o	Osan nimi	Erittely	Tehtaan N:o	Lukum.	Vuosi traktor.
----------	-----------	----------	-------------	--------	----------------

JÄÄHDYTTÄJÄ — Jatk.

S 548	Jäähdyttäjän säällön tiiviste	Vellumoidia	F 1901	2	1917-31
S 549	Jäähdyttäjän yläsäällön tiiviste	Kuparia, asbestia	F 1568	1	1917-31
S 550	Jäähdyttäjän aläsäällön tiiviste	Kuparia, asbestia	F 1569	1	1917-31
S 551	Jäähdytyslevy		F 798	101	1917-31
S 552	Jäähdyttäjän päätylevy, pohja		F 800	1	1917-31
S 553	Jäähdyttäjän päätylevy, yläpää		F 2486	1	1917-31
S 554	Jäähdytysputki, pieni		F 801	141	1917-31
	Jäähdyttäjän kiinnityspultti	$7/16'' \times 1 \frac{1}{2}'' \times 20$ kiert.			
		(Til. S 208)		3	1917-31
	Jäähdyttäjän kiinnityspultin mutt.	$7/16'' \times 20$ kiert. (Til. A 21793)		4	1917-31
	Jäähdyttäjän pultin jousilevy	$7/16''$ stand. (Til. S 156)		4	1917-31
	Jäähdyttäjän pultin jousilevy	$1/2''$ stand. (Til. S 183)		7	1917-31
S 555B	Vesipumpun akseli, as.		F 1412B	1	1929-31
S 555C	Vesipumpun akselin mutt. aluslevy		F 1404	1	1929-31
	Vesipumpun akselin mutteri	(Til. A 21875)		1	1929-31
S 555E	Vesipumpun akselin sokkanaula			1	1929-31
S 555F	Vesipumpun akselin kiila			1	1929
S 556	Vesipumpun takim. holkin mutteri		F 1411	1	1929-31
S 557	Vesipumpun akselin aluslevy		F 1402-A	1	1929
S 557B	Vesipumpun akselin aluslevy		F 1402-B	1	1929-31
S 558	Vesipumpun tiiviste		F 1403	1	1929-31
S 558B	Vesipumpun tiiviste		F 1428	1	1929-31
S 559	Vesipumpun holkki - takim. - as.		F 162	1	1929-31
S 560	Vesipumpun holkki - etum.		F 161	1	1929-31
	Vesipumpun holkin voitelupidike	(Til. S 64B)		2	1929-31

TUULETTAJA

S 575	Tuulettajan akseli		F 1846	1	1917-28
S 576	Tuulettajan akseli	Terästä	F 1514	1	1917-28
	Tuulettajan akselin mutteri	$5/8'' \times 18$ kiert. (Til. T 2598)		1	1917-28
S 578	Tuulettajan akselin pidätin	Terästä	F 2377	1	1917-28
S 579	Tuulettajan siivet, as.	Terästä	F 2462	1	1917-28
S 579B	Tuulettajan siivet, as.		F 2462B	1	1929-31
S 580	Tuulettajan hihnapyörä	Valurautaa	F 2379	1	1917-28
S 580B	Tuulettajan hihnapyörä-takaosa		F 1409-B	1	1929-31
S 580D	Tuulettajan hihnapyörä-etuosa		F 2379D	1	1929-31
S 581	Tuulettajan hihnapyörän tiiviste	Vellumoidia	F 2564	1	1917-28
S 582	Tuulettajan hihnapyörän tomureng.	Puristusterästä	F 2575	1	1920-28

Osan N:o	Osan nimi	Erittely	Tehtaan N:o	Lukum. traktor.	Vuosi
TUULETTAJA—Jatk.					
S583	Tuulettajan hihnapyörän tulppa	(Til. A 24455)		1	1917-23
S584	Tuulettajan käyttöhihnapyörä	Valurautaa	F 1502	1	1917-23
S584B	Tuulettajan käyttöhihnapyörä		F 1502B	1	1929-30
	Tuulettajan käyttöhihnapyörän [sok-				
	kanaula			1	1929-31
S 584E	Tuulettajan hihnapyörä, as		F 1848	1	1930-31
S 585	Tuulettajan käyttöhihnapyörän tappi	Terästä	F 1575	1	1917-23
S 586	Tuulettajan ruuvi	$1/4'' \times 1/16'' \times 20$ kiert.	F 2428	4	1917-23
S 586B	Tuulettajan ruuvi		F 2428B	1	1929-31
S 589	Tuulettajan kuulalaakeri (Til. A 10093A)	$13/16''$ sisäläpim., $1\ 7/8''$ ulkoläpim.		2	1917-23
S 590	Tuulettajan välilevy	Terästä	F 1496	1	1917-23
S 591	Tuulettajan hihna	Erik. valm., $1\ 15/16'' \times$ $5/32''$ paksu	F 1467A	1	1917-23
S 591B	Tuulettajan hihna		F 1467-B	1	1929-31
S 592	Tuulettajan hihnapyörän pid.-ruuvi		F 1393	1	1929-31
S 592B	Tuulettajan hihnapyörän pidätin- ruuvin mutteri			1	1929-31
S 593	Tuulettajan hihnapyörän tarkistuslevy		F 1410	4	1929-31
HOLLEY-KAASUTTAJA, vanhempi malli					
S 601	Sekoituskammio, as.		F 234-1R	1	1917-21
S 601B	Sekoituskammio, as.		F 14431	1	1922-24
S 602	Sekoituskammio	Valurautaa	F 234-2R	1	1917-21
S 602B	Sekoituskammio	Valurautaa	F 14358	1	1922-24
S 603	Sekoituskammion kansi	Terästä	F 10797R	1	1917-21
S 603B	Sekoituskammion kansi, as.		F 14373R	1	1922-24
	Sekoituskammion kansiruuvi	(Tilaa S 623B)		4	1917-24
S 604C	Sekoituskammion imuputken kantar.	Entinen N:o S 604B.	F 15091AR	2	1917-24
S 605	Sekoituskammion kannen tiiviste		F 221-58R	1	1917-24
S 606	Sekoituskammion tiiviste	Kuparia, asbestia	F 220-60R	1	1917-24
S 607	ILMAVENTTILI	Messinkii	F 10850AR	1	1917-24
S 608	Ilmaventtilin ohjaaja	Puristusvalua.	F 221-68-R	1	1917-24
S 609	Ilmankuristusputki	Puristusvalua.	F 221-64R	1	1917-24
S 610	Kuristusputken pidinruuvi	Terästä	F 220-65R	1	1917-21
S 611	Vaihtoventtili		F 234-4R	1	1917-21
S 612	Vaihtoventtilin nuppi		F 234-9R	1	1917-21
S 613	Vaihtoventtilin mäntä		F 220-78R	1	1917-21
S 614	Vaihtoventtilin jousi		F 234-7R	1	1917-21
S 615	Vaihtoventtilin kansi	Valurautaa	F 234-8R	1	1917-21
S 616	KAASUVENTTILIN VIPU, as.		F 234-12R	1	1917-21
S 616B	Kaasuventtilin vipu ja tanko, as.		F 14408AR	1	1922-24
S 617	Kaasuventtilin läppä	Terästä	F 220-93R	1	1917-24
S 618	Kaasuventtilin läpän tappi	Messinkii	T 6325A	1	1917-24
S 619	Säätövipu, as.		F 234-11R	1	1917-21
S 620	Kuristusläppä	Terästä	F 12204R	1	1917-21
S 620B	Kuristusläppä	Terästä	F 14365AR	1	1922-24
	Kuristusläpän tappi	(Til. S61B)		1	1922-24
S 622	Kaasuputken kristysmutteri	Terästä	F 221-52	1	1917-24
S 623B	Kaasuputken tiiviste	Messinkii	F 14208R	1	1917-24
S 623C	Kaasuputken holkki		F 14207R	1	1917-24
S 624	Kohokammio, as.		F 234-75R	1	1917-21
S 624B	Kohokammio, as.		F 15002AR	1	1922-24
S 625	Kohokammio	Valurautaa	F 234-17R	1	1917-21
S 625B	Kohokammio		F 15920R	1	1922-24
S 626	Kohokammion kansi	Terästä	F 12205R	1	1917-21
S 626B	Kohokammion kansi	Valurautaa	F 15268R	1	1922-24
S 627	Kohokammion kannen jousi	Terästä	F 12223R	1	1917-21
S 628	Kohokammion kannen ruuvi	Terästä, $3/16'' \times 1/2'' \times$ 32 kiert.	F 234-39R	1	1917-21
S 628B	Kohokammion kannen ruuvi	Terästä, $1/4'' \times 1/2'' \times 20$ kiert.	F 15524	2	1922-25
S 629	Kohokammion kannen välikappale	Terästä	T 234-40R	1	1917-21
S 630	Kohokammion tulvatappi	Takoterästä	F 234-29R	1	1917-21
S 631	Koho	Kuparia	F 234-43R	1	1917-21
S 631B	Koho	Messinkii	F 15272AR	1	1922-25
S 632	Kohon vipu ja puristusruuvi	Messinkii	F 13205	1	1917-21
S 632B	Kohon vipu ja ruuvi		F 15919R	1	1922-24
S 633	Kohon viputappi	Messinkii	F 234-46R	1	1917-21
S 633B	Kohoventtilin viputappi	Messinkii	F 15313AR	1	1922-24
S 634	Kohoventtili	Messinkii	F 234-83R	1	1917-21
S 634B	Kohoventtili	(Til. T 6220)		1	1922-24
S 635	Kohoventtilin istukka	Messinkii	F 234-49R	1	1917-21
S 635B	Kohoventtilin istukka	Messinkii	F 15577	1	1922-27
S 636	Neulaventtilin kärki ja venttili, as.	Messinkii	F 234-80	1	1917-21
S 637	Neulaventtilin jousi	Terästä	F 234-81R	1	1917-21
S 638	Neulaventtilin holkki	Terästä	F 234-23R	1	1917-21
S 639	Neulaventtilin kärki, as.		F 234-56R	1	1917-21
S 639B	Neulaventtilin pää ja ristiniel, as.		F 14914AR	1	1922-24

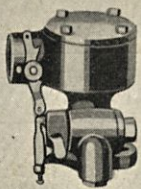

S-601

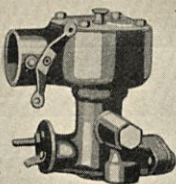

S-601-B



S-602



S-602-B



S-603



S-603-B



S-605



S-606



S-607



S-608



S-609



S-610



S-611



S-612



S-615



S-617



S-620-B

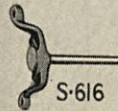

S-616

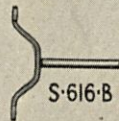

S-616-B



S-619



S-624

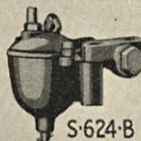

S-624-B



S-625



S-625-B



S-626



S-626-B



S-627



S-631



S-631-B



S-632



S-632-B



S-633



S-634



S-634-B



S-635



S-635-B



S-638

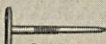

S-639



S-639-B



S-640



S-641



S-643



S-644



S-645



S-647

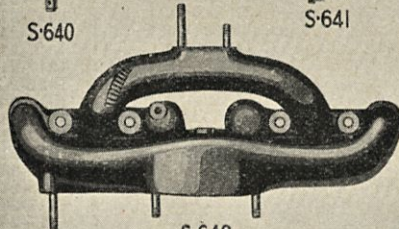

S-648



S-650

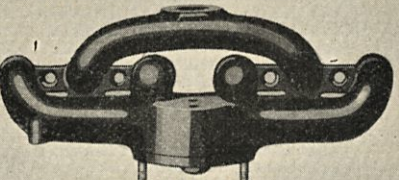

S-648-B



S-658



S-662



S-662-B



S-664



S-666



S-666-B



S-665

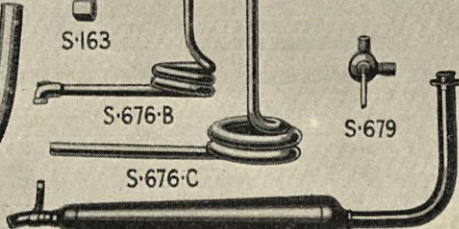

S-665-B



S-681



S-682



S-683



S-693



S-695



S-685



S-686



S-687



S-688



S-689



S-691



S-692



S-696

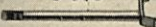

S-698



S-699

Osan N:o	Osan nimi	Erittely	Tehtaan N:o	Lukum. traktor.	Vuosi
HOLLEY-KAASUTTAJA, vanhempi malli — Jatk.					
S 640	Neulaventtiilin ohjaaja	Messinkä	F 234-67	1	1917-24
S 641	Pääsuudin	Messinkä	F 10849R	1	1917-21
S 642	Suutimen tiiviste	Kuparia, asbestia	F 220-47R	1	1917-21
S 643	Suutimen tulppa	Terästä	F 220-43R	1	1917-21
S 644	Suutimen tulpan tiiviste	Kuparia, asbestia	F 220-44R	1	1917-21
S 645	Tyhjennystulppa	Messinkä (Til. T 6216)		1	1917-24
	Putkitulppa 1/8"	Terästä (Til. A 24455)		2	1917-24
S 647	Kohokammion tiiviste		F 234-27R	1	1917-21
S 648	PUTKIYHDIST. PULTTEINEEN		F 234-76R	1	1917-21
S 648B	Putkiyhdistelmä pultteineen, as.		F 14434AR	1	1922-24
S 649B	Putkiyhdistelmän pultti	Terästä	F 15001	2	1917-31
S 650	Putkiyhdistelmän pakoputki pultteineen		F 234-71R	1	1917-21
S 652B	Putkiyhdist. pakoputken mutteri	Messinkä	F 10929	1	1917-31
S 653	Kaasuttajan ja sylinterin pultti		F 2919	4	1917-31
S 654	Kaasuttajan ja sylint. pultin mutt. (Til. A 21877)			4	1917-30
S 655	Putkiyhdist. ohjausringas	Terästä	F 1044	6	1917-31
S 656	Putkiyhdistelmän jousilevy	9/16" stand.	F 1621	6	1917-24
S 657	Putkiyhdist. tiiviste	Kuparia, asbestia	F 1043	4	1917-31
S 658	PAKOPUTKEN HAARAVENTTIILIN VIPU		F 234-73R	1	1917-21
S 659	Haaraventtiilin vivun pultti	Terästä	F 10837R	1	1917-21
S 660	Haaraventtiilin vivun pultin mutt. Messinkä			1	1917-21
S 662	PAKOPUTK. HAARAVENTTIILIN		F 234-74R	1	1917-21
S 662B	Haaraventtiili ja ohjaaja, as.		F 14435R	1	1922-24
S 664	Pakoputken laippa	Takorautaa	F 2200	1	1917-31
S 665	Pakoputki	Terästä, 2" läpim.	F 1987	1	1917-31
S 665B	Äänenvaimentaja, as.		F 2150	1	1929-31
S 666	Pakoputken pidin	Terästä	F 1996	1	1917-31
	Pakoputken pitimen kantaruuvi	1/4" × 1" × 28 kiert. (Til. S 538)		1	1917-31
	Pakoputken pitimen kantar. mutteri	1/4" × 28 kiert. (Til. S 534)		1	1917-31
S 666B	Äänenvaimentajan poistoputk. kann.		F 2153	1	1929-31
S 667	Äänenvaimentajan kannattim. pultti			1	1929-31
S 668	Äänenvaimentajan kannattim. mutt.			1	1929-31
S 668B	Äänenvaimentajan kannattim. alusl.			1	1929-31
S 669	Sekoituskammion pultti, lyhyt	3/8" × 1 11/16" × 24 kiert.	F 234-58R	1	1917-21
S 670	Sekoituskammion pultti, pitkä	3/8" × 2 11/16" × 24 kiert.	F 234-57R	1	1917-21
S 671	Sekoituskammion pultti	5/16" × 2 13/32" × 24 kiert.	F 234-28R	2	1917-21
S 672	Sekoituskammion pultin mutteri	3/8" × 24 (Til. A 21741)		2	1917-27
S 673	Sekoituskammion pultin jousilevy	3/8" (Til. A 22245)		2	1917-24
S 674	Kohokammion pultin mutteri	3/16" × 24 (Til. A 21702)		2	1917-24
S 675	Kohokammion pultin mutt. jousilevy	Terästä (Til. A 22217)		2	1917-24
S 676B	Kaasuttajanputki, as.	Terästä	F 14210R	1	1917-23
S 676C	Kaasuttajanputki	Terästä	F 14368AR	1	1923-24
S 677	Polttoaineen tulopolvi	Messinkä (Til. T 6055)	T 4859	2	1917-24
	Polttoaineen tulopolv. tiivistysmutt.	Terästä (Til. T 2910)		2	1917-24
S 679	Bensiniin sulkuhana	Messinkä	F 1935R	1	1917-24
	Bensiniin sulkuhanan tiivistysmutt.	Terästä (Til. T 2910)		1	1917-24
S 681	Sekoituskammion tulppa	(Til. T 6211)	T 6284R	1	1917-25
S 681B	Sekoituskammion putkipolvi		F 15760R	1	1922-25
S 682	Kurkun pöytäruuvi	Terästä	F 10924R	1	1917-24
S 683	Haaraventtiilin vipu	Takorautaa	F 14335R	1	1917-24
S 684	Kuristusläpän ruuvi	Messinkä	F 14366	2	1917-27
S 685	Haaraventtiilin vivun tappi	Terästä	F 14376R	1	1917-25
S 686	Neulaventtiilin mutteri		F 16166AR	1	1917-25
S 687	Kohokammion kurkun ruuvi	Messinkä	F 14420	1	1917-27
S 688	Pakoputken laippa ja pultti, as.		F 14436R	1	1917-25
S 689	Kohokammion kurkku		F 14605R	1	1917-25
S 690	Kohokammion kannen ruuvi	Messinkä	F 15092AR	2	1917-25
S 691	Sekoituskammion säätölaijan kansi	Terästä	F 15563A	1	1922-31
S 692	Sekoituskammion säätölaijan kannen tiiviste		F 15737A	1	1922-31
S 693	Sekoituskammion säätölaijan kannen ruuvi	Terästä	F 15738A	2	1922-31
S 694	Neulaventtiilin tiiviste		F 234-26R	1	1917-25
S 695	Kuristusläpän pysähdysvivun levy	Terästä	F 14422	1	1922-27
S 696	Kuristuslatka	Messinkä	F 14367	1	1922-25
S 697	Kuristusläpän pysähdysruuvi	(Til. T 6170) Terästä		1	1917-31
S 698	Kuristusläpän pysähdysvipu ja tanko, as.		F 14425A	1	1922-27
S 699	Kuristuslevyn pysähdysvivun levyn pultti	Terästä	F 14433	1	1922-31
KINGSTON-KAASUTTAJA					
S 1002	PUTKIYHDISTELMÄ, pultteineen		F 14434B	1	1924-26
S 1003	Putkiyhdistelmän pultti		F 1503	2	1924-26
S 1004	Puhaltaja		F 1462	1	1924-26

*Kun sijoitetaan osan S 676 tilalle käyttäkää myöskin 1 kpl. S 623C.

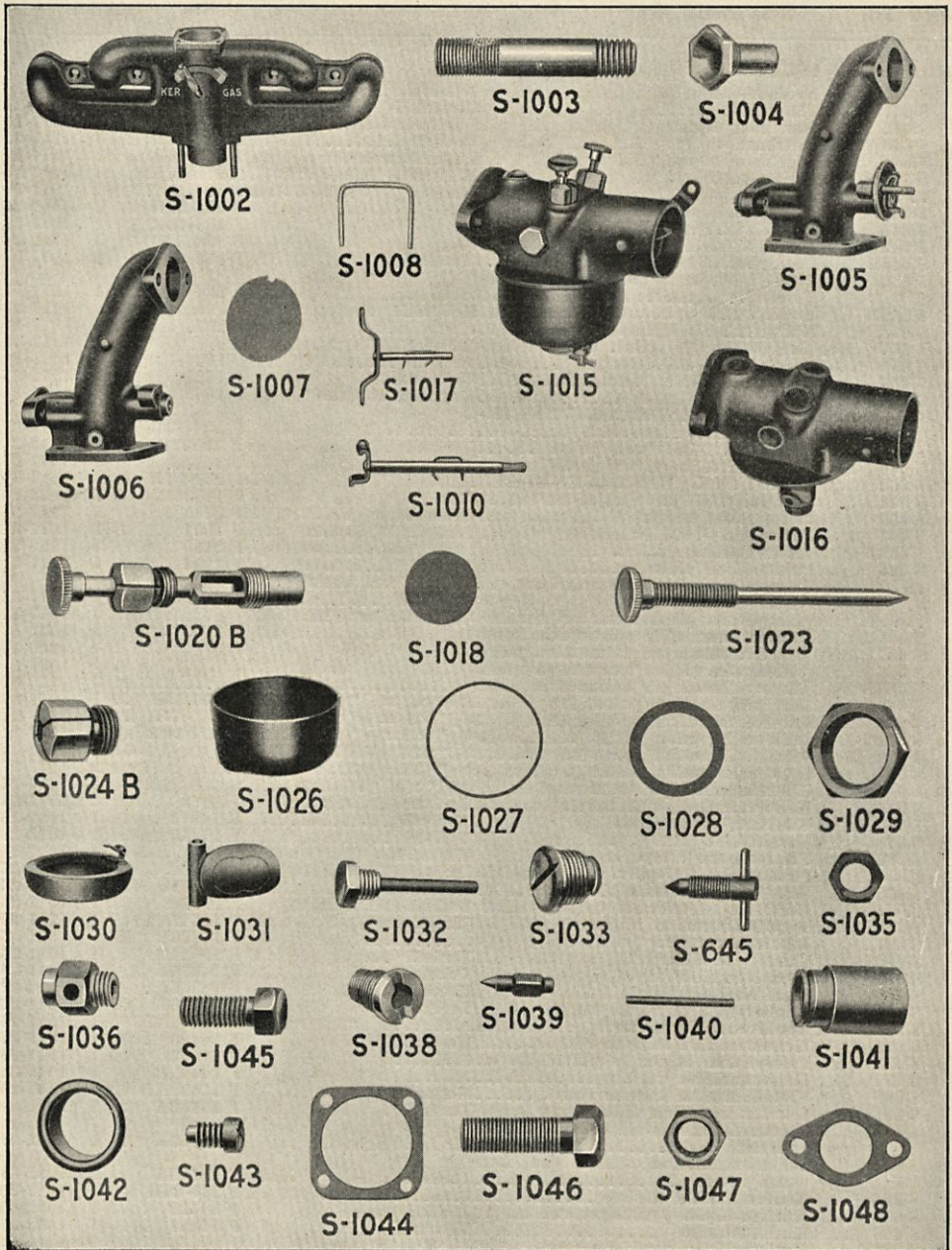

Osan N:o	Osan nimi	Erittely	Tehtaan N:o	Lukum. traktor.	Vuosi
KINGSTON-KAASUTTAJA — Jatk.					
S 1005 Kaasuttajan yhdistäjä, as.	F 1500	1	1924-26
S 1006 Kaasuttajan yhdistäjä, as.	F 1283	1	1924-26
S 1007 Kuristusläppä	F 1464	1	1924-26

Osan N:o	Osan nimi	Erittely	Tehtaan N:o	Lukum. traktor.	Vuosi
KINGSTON-KAASUTTAJA—Jatk.					
S 1008	Kuristusläpän pidin		F 1064	1	1924-26
	Kuristusläpän pysähdysvivun levy	(Til. S 695)		1	1924-26
S 1010	Kuristusläpän pysähdysvipu ja tanko		F 14425B	1	1924-26
	Kuristusläpän pysähdysvivun levyn pultti	(Til. S 699)		1	1924-26
	Sekoituskammion säätölaipan kansi	(Til. S 691)		1	1924-26
	Sekoituskammion säätölaipan kannen tiiv.	(Til. S 692)		1	1924-26
	Sekoituskammion säätölaip. kannen ruuvi	(Til. S 693)		1	1924-26
S 1015	KAASUTTAJA, as.		F 1490-A2	1	1924-26
S 1016	Kaasuttajan runko, as.	(Käyt. S 1020B ja S 1024B kanssa)	F 1492B	1	1924-26
			F 14408B	1	1924-26
S 1017	Kuristussäätövipu ja tanko, as.		F 1465	1	1924-26
S 1018	Kuristussäätöläppä			1	1924-26
	Kuristussäätöläpän pidin	(Til. S 1008)		1	1924-26
S 1020B	Pienen nopeuden neula, pää ja varsi, as. $\frac{9}{16}'' \times 20$ kiert.		F 1511B	1	1924-26
S 1021	Pienen nopeuden putkitulppa		F 1438R	1	1924-26
S 1023	Suuren nopeuden neulan pää, as.		F 14914B	1	1924-26
S 1024B	Suuren nopeuden neulavarren ohj.		F 1338B	1	1924-26
S 1026	Kohokammio		F 1430	1	1924-26
S 1027	Kohokammion tiiviste, ylempi		F 1018	1	1924-26
S 1028	Kohokammion tiiviste, alempi	(Til. T 6157-B)	T 6367FR	1	1924-26
S 1029	Kohokammion puristusmutteri	(Til. T 6163-B)	T 4810DR	1	1924-26
S 1030	Koho, as.		F 15272B	1	1924-26
S 1031	Ilmaventtiili		F 1254	1	1924-26
S 1032	Ilmaventtiilin varsi ja tulppa		F 1250	1	1924-26
S 1033	Ilmaventtiilin pysäyttäjä, as.		F 1495	1	1924-26
S 1034	Tyhjennysventtiili, as.	(Til. T 6169)	T 6329B	1	1924-26
S 1035	Tyhjennysventtiilin puristusruuvi	(Til. T 6162)	T 6395	1	1924-26
S 1036	Tyhjennysventtiilin mutteri	(Til. T 6151)	T 6328CR	1	1924-26
	Bensiniin tulopoli	(Til. S 139)		1	1924-26
S 1038	Kohoventtiilin istukka	(Til. T 6126-A)	T 6321DR	1	1924-26
S 1039	Kohoventtiilin neula, as.	(Til. T 4453A)	T 6324CR	1	1924-26
S 1040	Kohoventtiilin vivun tappi		F 15313B	1	1924-26
S 1041	Ilmasuppilo (kurkku)		F 1425	1	1924-26
S 1042	Ilmaputken ohjausrengas		F 10850B	1	1924-26
S 1043	Ilmasuppilon kiinnitysruuvi		F 1463	1	1924-26
S 1044	Kaasuttajan yhdistäjän ja putkiyhdistelmän tiiviste		F 1427	1	1924-26
S 1045	Kaasuttajan yhdistäjän ja putkiyhdistelmän kantaruuvi		F 1493	4	1924-28
S 1046	Kaasuttajan yhdistäjän ja kaasuttajan kantaruuvi		F 1042	2	1924-26
S 1047	Kaasuttajan yhdistäjän ja kaasuttajan kantaruuvien mutteri	(Til. A 21741)		2	1924-26
S 1048	Kaasutt. yhdistäjän ja kaasuttajan tiiviste		F 881	1	1924-26
S 1055	Kuumennusventtiilin vipu		F 1504	1	1925-26
S 1056	Kuumennusventtiilin läppä		F 1505	1	1925-26
S 1057	Kuumennusventtiilin sanka		F 1506	1	1925-26
S 1058	Ilmasuppilon lukkoruuvien tiiviste		F 1507	1	1925-26

HOLLEY—ETULÄMMITTÄJÄKAASUTTAJA

S 1101B	KOHOKAMMIO, as.		F 15002C	1	1925-27
S 1102B	Kohokammio ja tulppa, as.		F 19101B	1	1925-27
S 1103	Polttoainekananan tulppa	(Til. S 637)		2	1925-27
S 1104B	Kohokammion kansi ja tuki, as.		F 19102B	1	1925-27
	Tyhjennyskanan tulppa ja kahva, as.	(Til. T 6216)		1	1925-27
S 1106	Neulaventtiili, as.		F 14916B	1	1925-27
S 1107	Kohoventtiili, as.	(Til. T 4453A)		1	1925-27
S 1108	Neulaventtiilin istukka, as.		F 18806	1	1925-27
S 1109	Koho ja vipu, as.		F 15272C	1	1925-27
S 1110	Neulaventtiilin istukan tulpan tiiv.	(Til. T 6205)		1	1925-27
S 1111	Kohovivun tappi	(Til. S 633B)		1	1925-27
S 1112	Kohokammion kannen ruuvi	(Til. S 628B)		2	1925-27
S 1113	Kohoventtiilin istukka	(Til. S 635B)		1	1925-27
S 1114	Kohokammion kannen tiiviste		F 18690	1	1925-27
S 1115	Neulaventtiilin holkki		F 16166B	1	1925-27
S 1116	Neulaventtiilin istukan tulppa		F 18804	1	1925-27
S 1117	SEKOITUSKAMMIO, as.		F 14431B	1	1925-27
S 1118	Kuristusvipu ja tanko, as.		F 14408C	1	1925-27
S 1119	Ilmaventtiilin varsi, as.		F 17641	1	1925-27
S 1120	Kuristusvipu ja tanko, as.	(Til. S 698)		1	1925-27
S 1121	Sekoituskammion tulppa, as.		F 14462	1	1925-27
S 1122	Kuristusläpän pidin		F 12589	1	1925-27
S 1123	Kuristusläpän ruuvi	(Til. S 684)		2	1925-27
S 1124	Kuristusläpän pysähdysvivun levy	(Til. S 695)		1	1925-27

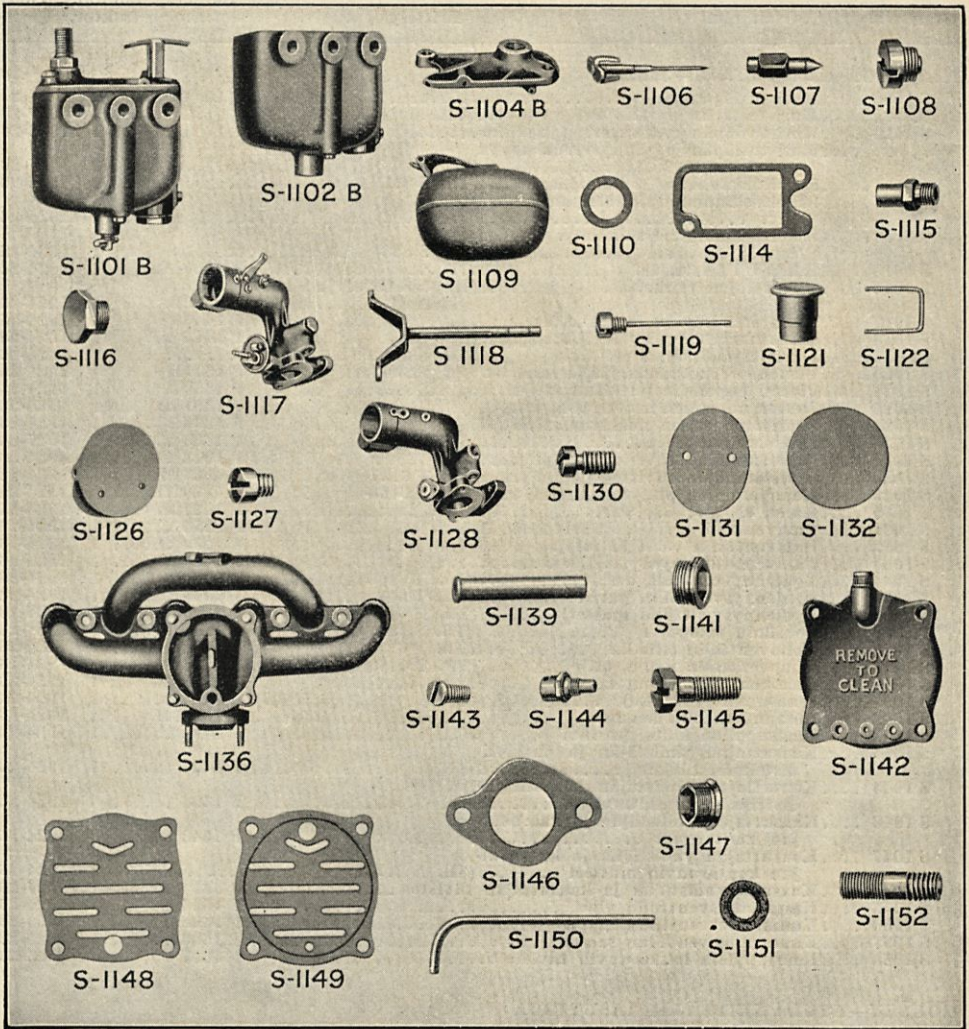

Osan N:o	Osan nimi	Erittely	Tehtaan N:o	Lukum. traktor.	Vuosi
----------	-----------	----------	-------------	-----------------	-------

HOLLEY — ETULÄMMITTÄJÄKAASUTTAJA — Jatk.

S 1125	Kuristussläpän pysähdysvivun levyn pultti	(Til. S 699)		1	1925-27
S 1126	Ilmaventtiili		F 17637	1	1925-27
S 1127	Ilmaventtiilin varren pidätysruuvi		F 17639	1	1925-27
S 1128	Sekoituskammio		F 17587B	1	1925-27
S 1129	Sekoituskammion tulppa	(Til. S 1116)		1	1925-27
S 1130	Kuristussläpän vivun pysähdysruuvi		F 18998	1	1925-27
S 1131	Kaasukuristussläppä		F 14365B	1	1925-27
S 1132	Ilmakuristussläppä		F 19000	1	1925-27
	Sekoituskammion säätölaipan kannen tiiviste	(Til. S 691)		1	1925-27
	Sekoituskammion säätölaipan kannen tiiviste	(Til. S 692)		1	1925-27
	Sekoituskammion säätölaipan kannen ruuvi	(Til. S 693)		1	1925-27
S 1136	PUTKIYHDIST. JA PULTIT, as.		F 14434C	1	1925-27
S-1137	Sekoituskammion ja putkiyhdistelmän yhdyksruuvin jousilevy	(Til. T-4806-C)		2	1925-27

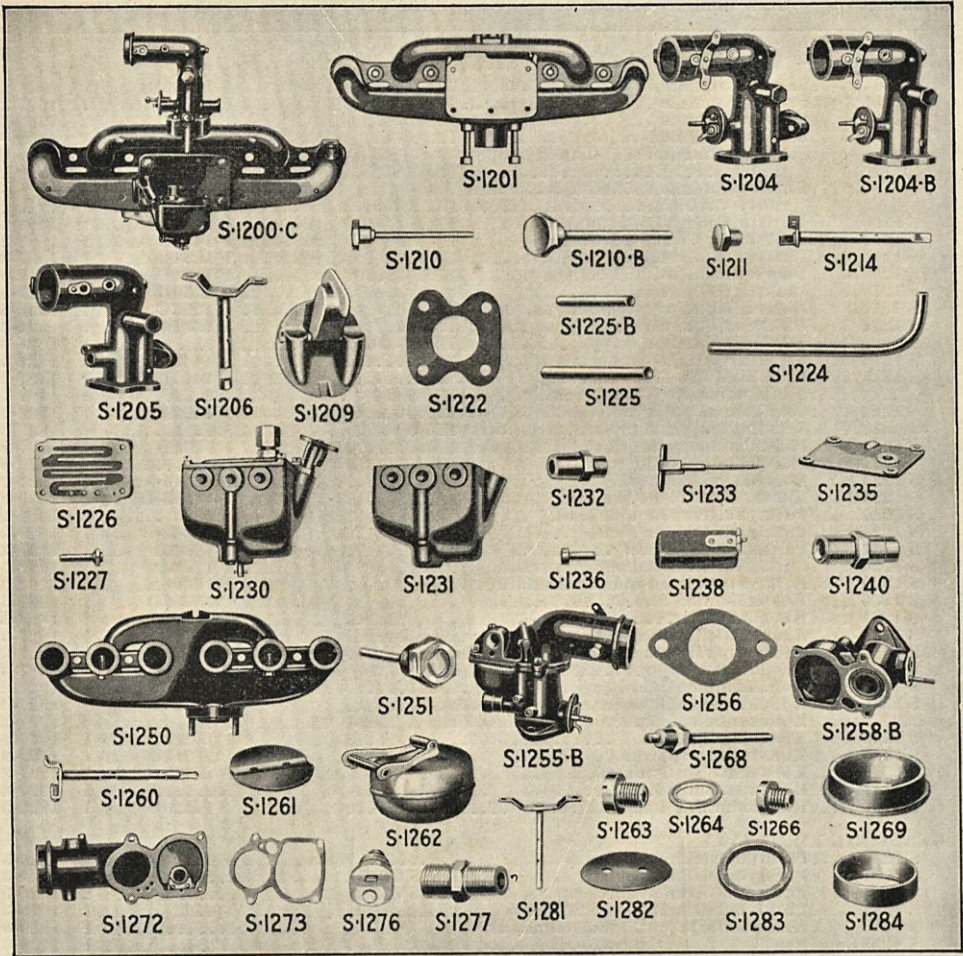

Osan N:o	Osan nimi	Erittely	Tehtaan N:o	Lukum. traktor.	Vuosi
HOLLEY — ETULÄMMITTÄJÄKAASUTTAJA—Jatk.					
S 1138	Pultin mutteri	(Til. S 652B)		6	1925-27
S 1139	Kaasun poistoputki		F 14368B	1	1925-27
S 1140	Kaasun poistoputken mutteri		F 17301	1	1925-27
S 1141	Putkiyhdist. höyrytyslevyn holkki		F 17529	1	1925-27
S 1142	Putkiyhdist. kansi		F 18641	1	1925-27
S 1143	Kohokammion ruuvi		F 15092B	2	1925-27
S 1144	Polttoainesuudin		F 18645	1	1925-27
S 1145	Sekoituskammion ja putkiyhdist. ruuvi		F 15091B	2	1925-27
S 1146	Sekoituskammion ja putkiyhdist. tiiviste		F 18756	1	1925-27
S 1147	Putkiyhdist. kansilevyn holkki		F 18852	1	1925-27
S 1148	Putkiyhdist. höyrytyslevy		F 18890	1	1925-27
S 1149	Putkiyhdist. kansilevy		F 18892	1	1925-27
S 1150	Pää-ilmaputki		F 1882C	1	1925-27
S 1151	Kohokammion tiiviste		F 18677	1	1925-27
S 1152	Putkiyhdist. kannen pultti		F 11079	4	1925-27
	Pakoputken laipan pultti	(Til. S 649B)		2	1925-27
KINGSTON — ETULÄMMITTÄJÄKAASUTTAJA					
S 1200C	Kaasuttaja, as.		F 1175H	1	1929-31
S 1201	Putkiyhdistelmä pultteineen, as.		F 14434D	1	1927-31
S 1204	Sekoituskammio, as.		F 14431C	1	1927-28

Osan N:o	Osan nimi	Erittely	Tehtaan N:o	Lukum. traktor.	Vuosi
KINGSTON — ETULÄMMITÄJÄKAASUTTAJA					
S 1204B	Sekoituskammio, as.		F 14431D	1	1929-31
S 1205	Sekoituskammio		F 1871	1	1927-28
S 1205B	Sekoituskammio		F 17587C	1	1929-31
	Sekoituskammion säätölaipan kansi (Til. S 691)			1	1929
	Sekoituskammion säätölaipan kannen tiiviste (Til. S 692)			1	1929
	Sekoituskammion säätölaipan kannen ruuvi (Til. S 693)			1	1929
S 1206	Kuristusläpän vipu ja tanko, as.		F 14408D	1	1927-31
S 1207	Kuristusläppä		F 1465B	1	1927-31
S 1209	Ilmaventtiili, as.		F 1254B	1	1927-31
S 1209B	Ilmaventtiili, as.		F 1254C	1	1930-31
S 1210	Ilmaventtiilin varsi, as.		F 1250B	1	1927-31
S 1210B	Ilmaventtiilin varsi ja tulppa, as.		F 1250C	1	1930-31
S 1211	Ilmaventtiilin varren tulppa (Til. T 3980)		F 960B	1	1927-31
	Sekoituskammion tulppa (Til. T 3980)			1	1927-31
S 1214	Kuristusvipu ja tanko, as.		F 14425C	1	1927-31
S 1215	Kuristusläppä		F 1464B	1	1927-31
	Kuristusvipun pysähdysruuvi (Til. S 697)			1	1927-31
S 1222	Sek. kamm. putkiyhdistelmän tiiviste		F 1427B	1	1927-31
	Sek. kamm. putkiyhdist. kantaruuvi (Til. S 1045)			1	1927-31
S 1224	Pää-ilmanimuputki		F 1882D	1	1927-28
S 1224B	Pää-ilmanimuputki (Til. S 709C)			1	1929-31
S 1225	Kaasutt. menoputki		F 14368C	1	1927-28
S 1225B	Kaasuttajan menoputki		F 14368-D	1	1930-31
S 1226	Putkiyhdistelmän kansi, as.		F 1868	1	1927-28
S 1226B	Putkiyhdistelmän kansi		F 18641-B	1	1929-31
S 1227	Polttoaineen suudin		F 18645B	1	1927-31
S 1228	Putkiyhdistelmän kannen tiiviste		F 18677B	1	1927-31
S 1229	Putkiyhdistelmän kannen kantaruuvi		F 1810	4	1927-31
S 1230	Kohokammio, as.		F 15002D	1	1927-31
S 1231	Kohokammio		F 19101C	1	1927-31
S 1132	Neulaventtiilin holkki		F 16166C	1	1927-31
S 1233	Neulaventtiili, as.		F 14916C	1	1927-31
S 1234	Tyhjennyshana (Til. T 6216)		T 6329B	1	1927-31
S 1235	Kohokammion kansi ja pidin, as.		F 19102C	1	1927-31
S 1236	Kohokammion kannen ruuvi		F 15524B	4	1927-31
	Kohokammion kannen ruuvin alusl. (Til. A 22056)			4	1927-31
S 1238	Koho ja vipu, as.		F 15272D	1	1927-31
S 1239	Kohovivun tappi		F 15313C	1	1927-31
S 1240	Kohoventtiilin istukka		F 15577B	1	1927-31
S 1241	Kohoventtiili (Til. T 4453A)			1	1927-31
S 1242	Kohokammion kanavan ruuvi		F 14420B	1	1929-31
BENSIINIKAASUTTAJA					
S 1250	Putkiyhdistelmä, as.		F 4401	1	1929-31
	Putkiyhdistelmän pultti (Til. S 649B)			2	1929-31
	Putkiyhdistelmän mutteri (Til. S 652B)			2	1929-31
S 1251	Putkiyhdistelmän tyhjennyshana		F 4402	1	1929-31
S 1254	Kaasuttaja ja putkiyhdistelmä, as.			1	1929-31
S 1255B	Bensiinikaasuttaja, as.			1	1929-31
S 1256	Kaasuttajan ja putkiston tiiviste		F 4420	1	1929-31
S 1257	Kaasuttajan ja putkiston ruuvi		F 4406	2	1929-31
S 1258	Kaasuttajan umurikammio		F 4530AR	1	1929-31
S 1258-B	Kaasuttajan umurikammio		F 4530B	1	1930-31
S 1259	Kaasuttajan tyhjennystulppa (Til. A 24455)			1	1929-31
S 1260	Kaasuttajan kuristusvipu ja varsi			1	1929-31
S 1261	Kaasuttajan kuristusläppä			1	1929-31
S 1261B	Kaasuttajan kuristusläpän ruuvi			2	1929-31
S 1262	Kaasuttajan umuri ja sarana			1	1929-31
S 1262B	Kaasuttajan akseli			1	1929-31
S 1263	Kaasuttajan työsuudin N:o 19			1	1929-31
S 1263B	Kaasuttajan työsuudin N:o 17			1	1929-31
S 1264	Kaasuttajan työsuutimen fiberialusl.			1	1929-31
S 1266	Kaasuttajan tasaajasuudin N:o 21			1	1929-31
S 1266B	Kaasuttajan tasaajasuudin N:o 19			1	1929-31
S 1267	Kaasuttajan tasaajasuutimen alusl.			1	1929-31
S 1268	Tyhjäkäyntisuudin			1	1929-31
S 1269	Kaasuttajan ilmasuppilo			1	1929-31
S 1272	Kaasuttajan yläosa, as.			1	1929-31
S 1273	Ylä- ja alaosan välinen tiiviste			1	1929-31
S 1274	Ylä- ja alaosan välinen ruuvi			4	1929-31
	Ylä- ja alaosan jouslevy (Til. T 6266)			4	1929-31
S 1276	Kaasuttajan polttoaineiventtiili, as.			1	1929-31
S 1276B	Kaasuttajan polttoaineiventtiilin tiiviste			1	1929-31
S 1277	Kaasuttajan yhdyskappale			1	1929-31
S 1281	Ilmaläpän vipuvarsi ja akseli			1	1929-31
S 1282	Kaasuttajan ilmaläppä			1	1929-31
	Kaasuttajan ilmaläpän ruuvi (Til. S 1261B)			2	1929-31
S 1283	Ilmanpuhdistajan yhdist. huopatiiv.			1	1929-31

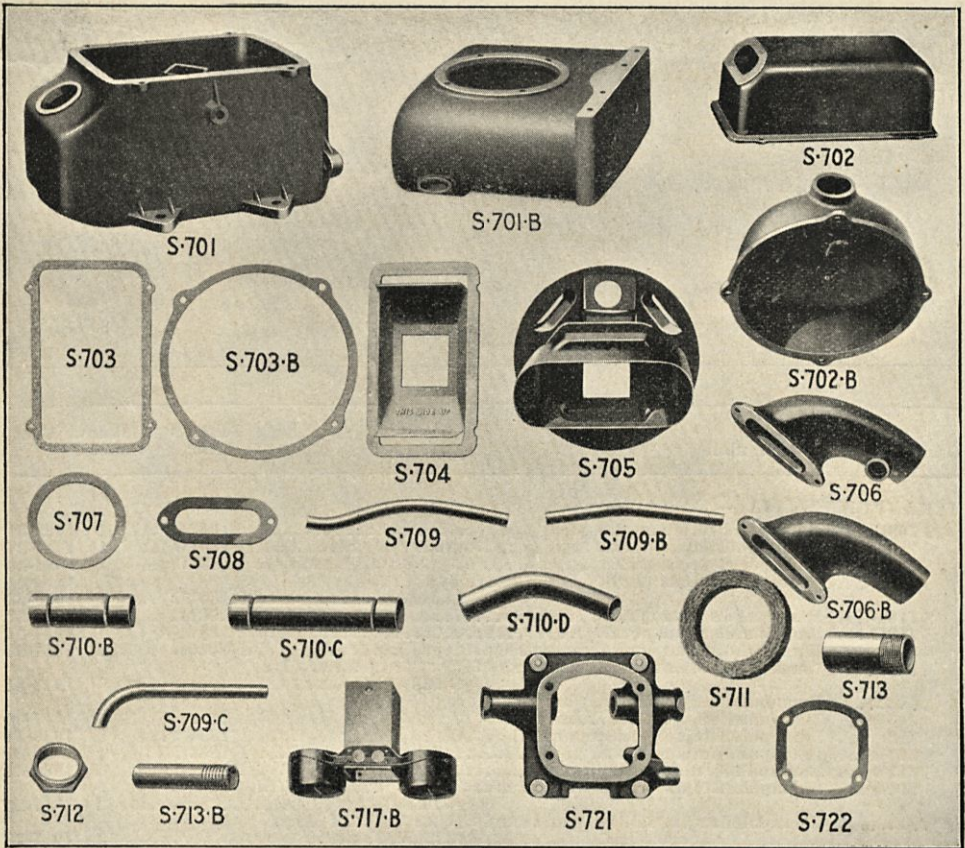

Osan N:o	Osan nimi	Erittely	Tehtaan N:o	Lukum. traktor.	Vuosi
----------	-----------	----------	-------------	-----------------	-------

BENSINIKAASUTTAJA—Jatk.

S 1234	Ilmanpuhdistajan yhdistimen huopatiivisteiden pidin			1	1929-31
S 1235	Kaasuttajan tyhjäkäyntineula			1	1929-31
S 1236	Kaasuttajan tyhjäkäyntineulan jousi			1	1929-31
S 1237	Kaasuttajan tyhjäkäyntineulan jousen hattu			1	1929-31

ILMANPUHDISTAJA

S 700C	ILMANPUHDISTAJA, as.		F 1995	1	1929-31
S 701	Ilmanpuhdistajan säiliö	Valurautaa	F 1879	1	1917-23
S 701B	Ilmanpuhdistajan säiliö holkkeineen		F 1883	1	1929-31
S 702	Ilmanpuhdistajan kansi	Valurautaa	F 1880AR	1	1917-23
S 702B	Ilmanpuhdistajan kansi		F 1867	1	1929-31
S 703	Ilmanpuhdistajan kannen tiiviste	Vellumoidia tai korkkia	F 2196AR	1	1917-23
S 703B	Ilmanpuhdistajan kannen tiiviste		F 2196-B	1	1929-31
S 704	Ilmanpuhdistajan roiskelevy	Messinkii	F 2546	1	1917-23
	Ilmanpuhdistajan täyttötulppa	(Til. S 254)		1	1917-23
	Ilmanpuhdistajan tyhjennystulppa	(Til. S 254) Puristusvalua		2	1917-23
S 705	Ilmanpuhdistajan roiskelevy		F 1860	1	1929-31
S 706	Ilmanpuhdistajan laippaputki	Valurautaa	F 1883A	1	1917-26
S 706B	Ilmanpuhdistajan laippaputki		F 1883B	1	1917-23
S 707	Ilmanpuhdistajan tulpan tiiviste	Kuparia, asbestia	F 1885	2	1917-31
S 708	Ilmanpuhdistajan laippaputken tiiv.	Vellumoidia	F 2030	1	1917-23
S 709	Ilmanpuhdistajan putki, pieni	Rautalevyä	F 1882AR	1	1917-21
*S 709B	Ilmanpuhdistajan putki, pieni		F 1882B	1	1922-26

*Alkaen traktorista N:o 213300.

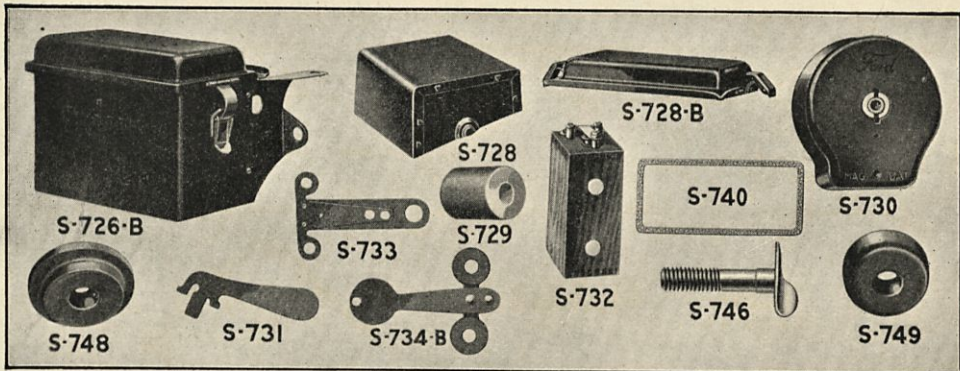

Osan N:o	Osan nimi	Erittely	Tehtaan N:o	Lukum. traktor.	Vuosi
ILMANPUHDISTAJA — Jatk.					
S 709C	Ilmanpuhdistajan putki, pieni		F 1882E	1	1929-31
S 710	Ilmanpuhdistajan putki, iso	Rautalevyä	F 1881B	1	1917-24
S 710B	Ilmanpuhdistajan putki	(Käyt. S 1000 kanssa)	F 1881C	1	1924-26
S 710C	Ilmanpuhdistajan putki	(Käyt. S 1100 ja 1200 kanssa)	F 1881D	1	1925-28
S 710D	Ilmanpuhdistajan putki		F 1881E	1	1929-31
S 710E	Ilmanpuhdistajan putki		F 1881FR	1	1917-31
S 711	Ilmanpuhdistajan putken huopareng, Huopaa		F 2010B	2	1917-28
	Ilmanpuhdistajan kannen kantaruuvi	$1/4'' \times 1'' \times 28$ kiert. (Til. S 538)		4	1917-31
	Ilmanpuhdistajan kannen kantaruuvin mutteri	$1/4'' \times 28$ kiert. (Til. S 404)		4	1917-31
S 712	Ilmanpuhdistajan putken mutteri		F 1854	1	1929-31
S 713	Ilmanpuhdistajan ilmaputki		F 1856AR	1	1929-31
S 713B	Ilmanpuhdistajan ilmaputki		F 1856B	1	1930-31
S 714	Ilmanpuhdistajan laipan kantaruuvi	$1/4'' \times 3/4'' \times 20$ kiert. (Til. A 20596)		2	1917-28
**	Ilmanpuhdistajan säiliön kantaruuvi	$1/2'' \times 1 1/4'' \times 13$ kiert. (Til. S 182)		1	1917-28
***S 715B	Ilmanpuhdistajan säiliön ruuvi	$1/2'' \times 13$ kiert.	F 2994	1	1923-28
S 716	Ilmanpuhdistajan kantaruuvi	$9/16'' \times 2 1/8'' \times 12$ kiert.	F 1886	2	1917-28
S 717B	Ilmanpuhdistajan koho, as.		F 2177B	1	1917-31
S 718	Ilmanpuhdistajan polvitulppa	(Til. S 630)		1	1924-31
***S 719	Ilmanpuhdistajan täytötulppa	Kumia	F 1884BR	1	1917-31
S 720	Ilmanpuhdistajan kannen pultti		F 1613	4	1929-31
S 721B	Ilmanpuhdistajan pohjakappaleen holkkeineen		F 1878B	1	1929-31
S 722	Ilmanpuhdistajan pohjakappaleen tiiviste — ylim.		F 1877	1	1929-31
	Ilmanpuhdistajan pohjakappaleen tiiviste — alim.	(Til. S 455)		1	1929-31

INDUKTIOKELA

S 725B	INDUKTIOKELA		F 2012B	1	1917-28
S 726B	Induktiolaatikko kansineen		F 2360B	1	1917-28
†S 727	Induktiolaatikon kansi	(Til. T 5004)	T 7910	1	1917-18
S 728	Induktiolaatikon kansi		F 2355AR	1	1919-24
S 728B	Induktiolaatikon kansi, as.	(Til. T 5004-B)	T 7910B	1	1924-26
S 729	Induktiokelan kosketinholkki, Porssiina		F 1914R	4	1917-24
†S 730	Induktiokelan katkaisija, as.	(Til. T 5010)	T 5873R	1	1917-18
†S 731	Induktiokelan katkaisijan avain	(Til. T 5006)	T 5815A	1	1917-18
S 732	Induktiokela	(Til. T 5007)	T 5845	4	1917-28
S 733	Värähtäjän silta ja kosketin	(Til. T 5009)	T 6702	4	1917-28
S 734B	Värähtäjä ja silta, as.	(Til. T 5008B)	T 6737B	4	1917-28
S 737	Induktiolaatikon pultti		F 2921	3	1917-28
S 738	Induktiolaatikon pultin mutteri		F 2922	4	1917-28
	Induktiolaatikon kantaruuvi	$1/4'' \times 3/4'' \times 20$ kiert. (Til. S 714)		4	1917-28
†S 739	Induktiolaatikon kantaruuvin mutt.	$1/4'' \times 20$ kiert.	F 564R	4	1917-23
S 740	Induktiolaatikon kannen tiiviste	(Til. T 5004C)	T 5897	1	1924-26
S 741	Induktiolaatikon aluslevy		F 770	2	1918-28

Käytetään traktoreissa ilman ilmanvaihtoa etulaudalla. *Käytetään traktoreissa varust. ilmanvaihdolla etulaudalla. ****Käytettäväksi ilmanpuhdistajissa joissa kiertevät ovat niin kuluneet, että osaa S 254 ei voida käyttää. †Käyt. traktoreissa N:o 31807 saakka.

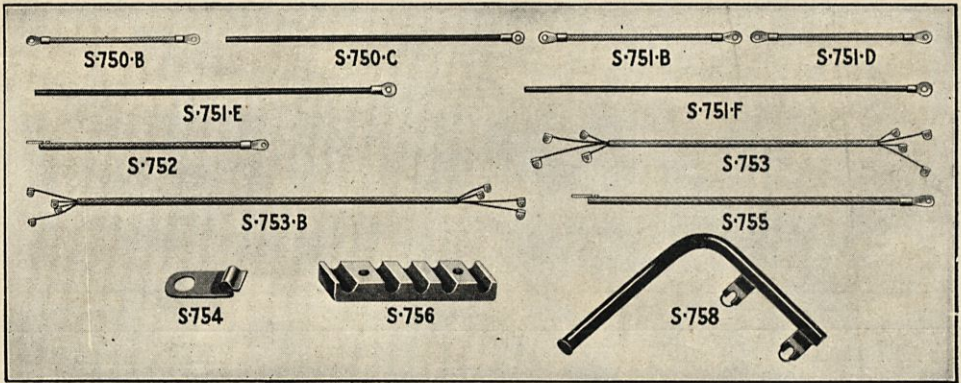

Osan N:o	Osan nimi	Erittely	Tehtaan N:o	Lukum. traktor.	Vuosi
INDUKTIOKELA — Jatk.					
S 746	Virrankatkaisijan johdonpää		F 1657	1	1924-28
S 747	Virrankatkaisijan johdonpään muutt. (Til. S 197)		F 1658	1	1924-28
S 748	Virrankatkaisijan johdonpään alus.		F 1659	1	1924-28
S 749	Virrankatkaisijan erist. välkkapp.				1924-28
JOHDOT					
S 750B	Sytytysjohto	Syl. N:o 1 & 2	F 1211	2	1917-26
	Sytytysjohto	Syl. N:o 2-3 (Til. S 750B)		2	1917-28
S 750C	Sytytysjohto, as.	Syl. N:o 1-2	F 2802-B	2	1929-31
S 751B	Sytytysjohto	Syl. N:o 3-4 (Til. T 5027)	T 1566R	1	1917-26
S 751D	Sytytysjohto	Syl. N:o 1 & 4	F 1209R	2	1927-28
S 751E	Sytytysjohto, as.	Syl. N:o 3	F 2804-B	1	1929-31
S 751F	Sytytysjohto, as.	Syl. N:o 4	F 2805-B	1	1929-31
S 752	Magneeton ja induktiokelan johto.	Käyt. S 725 kanssa	F 1215R	1	1917-25
	Magneeton ja induktiokelan johto.	(Til. S 751D)		1	1925-28
S 753	Virranjakajan johto, as.	4-johtokaapeli	F 1214AR	1	1917-26
S 753B	Virranjakajan johto, as.		F 1214B	1	1927-28
S 754	Virranjakajan johdon kannatin	Terästä	F 2108R	1	1917-26
S 755	Magneeton ja virrankatkaisijan joh- to, as.		F 1216	1	1924-28
S 756	Johdon pidin		F 135	2	1927-28
S 757	Johdon pitimen ruuvi	(Til. A 20720)		2	1927-28
	Johdon pitimen ruuvin aluslevy	(Til. S 675)		2	1927-28
S 758	Sytytysjohdon suojusputki		F 2800B	1	1929-31
ISTUIN					
S 775	ISTUIN	Terästä	F 1743	1	1917-31
S 776	Istuimen jousi	Terästä	F 1633	1	1917-31
S 777B	Istuinjousen pultti	$1/2'' \times 1 1/4'' \times 13$ kiert.	F 1624	1	1917-31
S 777C	Istuinjousen pultin mutteri	(Til. T 1114B)	T 29	2	1917-31
	Istuinjousen pultin aluslevy	$(1/2'' \text{ stand. Til. S 183})$		1	1917-31
S 779	Istuinjousen kantaruuvi	$3/4'' \times 1 1/2'' \times 10$ kiert.	F 1746	1	1917-31
S 780	Istuinjousen kantaruuvin aluslevy	$3/4'' \text{ stand.}$	F 2191	1	1917-31
JALKATUKI					
S 790	JALKATUKI	Valurautaa	F 1749	1	1917-31
S 791	Jalkatuen tiiviste	Pahvia	F 1900	1	1917-31
	Jalkatuen kantaruuvi	$1/2'' \times 1 1/4'' \times 13$ kiert. (Til. S 182)		6	1917-31
SYTYTYSTULPAT					
	Sytytystulppa	(Til. T 5201)		4	1917-28
	Sytytystulppa	(Til. A 12405)		4	1929-31
TYÖKALUT					
S 800	Työkälulaatikko		F 1870	1	1917-31
	Työkälulaatikon kantaruuvi	$1/2'' \times 15/16'' \times 13$ kiert. (Til. S 243)		2	1917-31
	Työkälulaatikon aluslevy	(Til. S 546)		2	1917-31
S 803	Pihdit	8'' (Til. A 17025)		1	1917-31

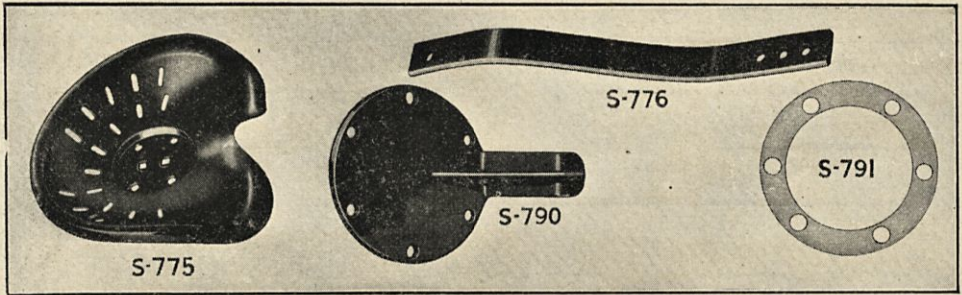

Osan N:o	Osan nimi	Erittely	Tehtaan N:o	Lukum. traktor.	Vuosi
----------	-----------	----------	-------------	-----------------	-------

TYÄKALUT—Jatk.

S 804	Jakoavain	9" Keystone	F 1984	1	1917-31
S 806	Yhd. sytytystulpan ja kampikam- mion pultin avain	(Til. T 2335) Terästä	T 5893		1917-31
S 807	Mutteriavain $7/16"$ ja $1/4"$	Terästä	F 2095	1	1917-31
S 808	Kantaruuvien avain $9/16"$	Terästä	F 2372	1	1917-31
S 809	Takapyörän avain	Terästä	F 2366	1	1917-31
S 810	Takapyörän avaimen jatkokpl.	Terästä	F 2097	1	1917-31
S 811	Etupyörän napakapselin avain	Terästä	F 2197	1	1917-31
S 812B	Venttiili-istukan jyrskin		5Z 459		—
S 813	Sytytystulpan ja $3/8"$ kantar. avain		F 2375	1	1929-31
S 814	$7/16" \times 5/8"$ kantaruuvien avain		F 2367	1	1929-31
	Venttiilinnostaja	(Til. 5Z 319)			—
	Männän renkaan puristin	(Til. 5Z 290)			—
25R45	Männän renkaan puristin			1	1929-31
5Z-153	L-avain $1/2"$				—
5Z-159	T-avain $7/16"$				—
5Z-160	T-avain $3/8"$				—
5Z-232	Olkakselin varren holkin ulostyönt.				—
5Z-280	Venttiilinhioja				—
5Z-1080	L-avain $5/8"$				—
5Z-1580	L-avain $1 \ 5/8"$				—
5Z-1531-D1	Vääntöavain, pitkä, $1/4"$				—
5Z-1531-D2	Vääntöavain, pitkä, $7/16"$				—
5Z-1531-D3	Vääntöavain, keskik., $7/16"$				—
5Z-1531-D4	Vääntöavain, lyhyt, $1/2"$				—
5Z-1531-D5	Vääntöavain, pitkä, $1/2"$				—
5Z-1531-D7	Vääntöavain, lyhyt, $9/16"$				—

HIHNAPYÖRÄSOVITUS

S 900	HIHNAPYÖRÄSOVITUS, as.		F 2451A		1917-31
S 901	Hihnapyörän käyttöpyörä ja akseli		F 1389		1917-31
S 902	Hihnapyörän käyttöpyörän kotelo		F 2429		1917-31
S 903	Hihnapyörä, as.		F 3130A1		1917-28
S 903B	Hihnapyörä, as.		F 3130-B	1	1929-31
S 904	Hihnapyörän holkki		F 3131		1917-31
	Hihnapyörän hammasrattaan mutt. (Til. S 68)				1917-28
	Hihnapyörän hammasrattaan alusl. (Til. S 67)				1917-28
S 908	Hihnapyörän hammasratt. ulkolaak.		F 1522A		1917-28
	Hihnapyörän hammasratt. sisälaak. (Til. S 108)				1917-28
S 909	Hihnapyörän rasvanpidätin		F 3125-B	1	1924-31
	Hihnapyörän kotelon voitelupidike (Til. S 64B)			1	1929-31

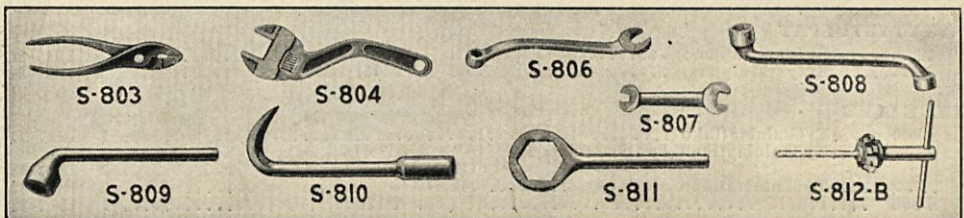

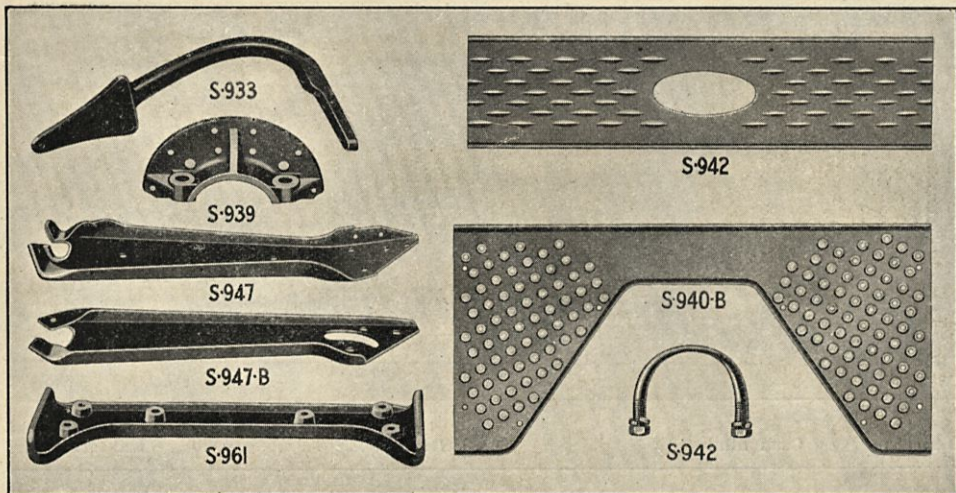

Osan N:o	Osan nimi	Erittely	Tehtaan N:o	Lukum.	Vuosi traktor.
LEVENNYSVANNE					
S 910B	Levennysvanne, as., ilman pultteja, muttereita, aluslev. ja väikkappal.		F 2448	2	1917-31
S 911	Levennysvanteen kiskon niitti	Terästä	F 2512	20	1917-31
S 912	Levennysvanteen pultti	$7/16'' \times 1 1/2'' \times 20$ kiert.	F 1833	28	1917-28
	Levennysvanteen pultin mutteri	$7/16'' \times 20$ kiert. (Til. A-21793-S1)		28	1917-28
	Levennysvanteen pultin aluslevy	$7/16''$ stand. (Til. A-22300)		28	1917-28
S 915	Levennysvanteen väikkappal. mutt.	$7/16''$ stand.	F 2513	28	1917-28
S 916	Levennysvanteen kiskon niitti	$3/8'' \times 1 1/4''$ stand.	F 634	40	1917-31
S 917	Levennysvanteen puristin, as.		F 4379	14	1917-31
S 917B	Levennysvanteen puristin		F 4380	14	1917-31
S 918	Levennysvanteen puristimen pultti		F 4381	14	1917-31
S 918B	Levennysvanteen purist. pultin mutt. (Til. S 131B)			14	1917-31
S 918C	Levennysvanteen purist. pultin alusl. (Til. S 183)			14	1917-31
S 919	Levennysvanteen puristimen levy		F 4382	14	1917-31
TRAKTORIN PEITE					
S 920	Traktorin peite	Purjekangasta	F 2187B	1	1917-31
POTKURAUDAT					
S 925	Potkurauta		F 2297	28	1917-31
S 926	Potkuraudan pultti		F 2995	84	1917-31
S 927	Potkuraudan pultin mutteri		F 2996	84	1917-31
LOKASIIVET					
S 930	Lokasiivet, täyd, tarpeineen		F 2999D	1	1917-31
S 931B	Lokasiipi, oik.		F 3000B	1	1924-31
S 932B	Lokasiipi, vas.		F 3001B	1	1924-31
S 933	Lokasiiven tukirauta, oik.	Terästä	F 3024	1	1924-31
S 934	Lokasiiven tukirauta, vas.	Terästä	F 3025	1	1924-31
S 935	Tukiraudan ja etulaud. pultti, pitkä	$7/16'' \times 20$ kiert.	F 3032	2	1924-31
	Tukiraudan ja etulaud. pultti, lyhyt	(Til. S 208)		4	1924-31
	Tukiraudan ja etulaud. pultin mutt.	(Til. S 157)		6	1924-31
S 938	Tukiraudan ja etulaud. pultin alusl.	(Til. T 3078C)		6	1924-31
S 939	Lokasiiven akselin pidin	Takorautaa	F 3015	2	1924-31
S 940	Lokasiiven akselin pitimen puristin	Terästä— $3/4'' \times 16$ kiert.	F 3018B	2	1924-31
	Lokasiiven akselin pitimen puristimen mutteri	(Til. T 1089)		4	1924-31
S 942	Lokasiiven astuinlauta		F 3027AR	1	1924-26
S 942B	Lokasiiven astuinlauta		F 3027C	1	1927-31
S 943	Lokasiiven astuinlaudan pultti	(Til. T 5062)	T 5510	8	1924-31
S 943B	Lokasiiven astuinlaudan ja kannattimen pultti		A 20705	4	1924-31
S 944	Lokasiiven astuinlaud. pultin mutt.	(Til. T 3811B)	A 21706	8	1924-31
S 945	Lokasiiven astuinlaud. pultin jousil.	(A 22217)		8	1924-31

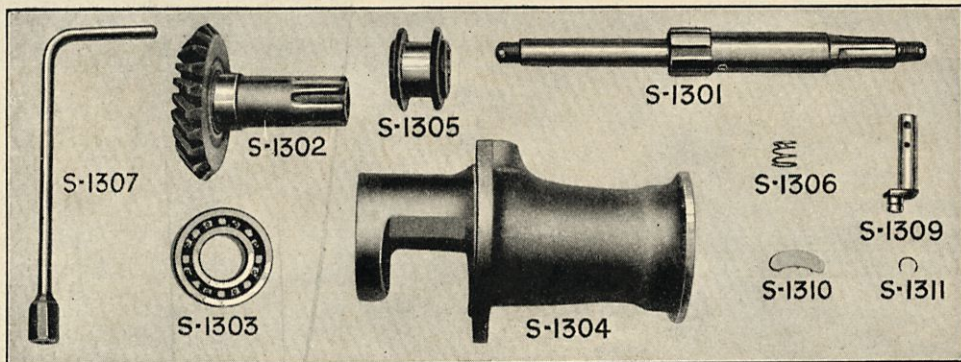

Osan N:o	Osan nimi	Erittely	Tehtaan N:o	Lukum. traktor.	Vuosi
----------	-----------	----------	-------------	-----------------	-------

LOKASHIVET—Jatk.

S 947	Lokasiiven kannatin, O.		F 3050BR	1	1924-26
S 947B	Lokasiiven takim. kannatin, O.		F 3050C	1	1927-31
S 948	Lokasiiven kannatin, V.		F 3051B R.	1	1924-26
S 948B	Lokasiiven takim. kannatin, V.		F 3051C	1	1927-31
S 949	Lokasiiven kannattimen pultti, pitkä.		F 3029	8	1924-31
	Lokasiiven kannattimen pultti, lyhyt (Til. S 943B)			4	1924-31
	Lokasiiven kannattimen pult. mutt. (Til. T 2503F)			12	1924-28
	Lokasiiven kannattimen pult. jousil. (Til. S 945)			12	1924-28
*S 961	Lokasiiven kannattaja	Takorautaa	F 2976R	1	1917-24
*S 962	Kannattajan kantaruuvi, lyhyt		F 582R	4	1917-24
*	Kannattajan kantaruuvi, pitkä	(Til. S 208)		2	1917-24
*	Kantaruuvien aluslevy	(Til. S 938)		6	1917-24
*	Kannattajan pultti	(Til. S 935)		6	1917-24
*	Kannattajan pultin mutteri	(Til. T 2503F)		6	1917-24
*	Kannattajan pultin aluslevy	(Til. S 938)		6	1917-24

HIHNAPYÖRÄSOVITUS—KYTKINMALLI

S 1300	Hihnapyöräsovitus, as.			1	1917-31
S 1301	Hihnapyörän akseli			1	1929-31
S 1302	Hihnapyörän käyttöpyörä ja holkki, as.			1	1929-31
S 1302B	Hihnapyörän käyttöpyörän holkki		F 1850	2	1929-31
	Hihnapyörän käyttöpyörän painel. (Til. S 106)			1	1929-31
	Hihnapyörän käyttöpyörän mutteri (Til. S 63)			1	1929-31
	Hihnapyörän käyttöpyörän sokkanaula	(Til. TT 1094)		1	1929-31
S 1303	Hihnapyörän käyttöp. laakeri sis.			1	1929-31
	Hihnapyörän käyttöpyörän laakeri, ulom.	(Til. S 908)		1	1929-31
S 1304	Hihnapyörän käyttöpyörän kotelo			1	1929-31
	Käyttöpyörän kotelon ja vaihdelaatikon tiiviste	(Til. S 791)		1	1929-31
	Käyttöpyörän kotelon ja vaihdelaatikon ruuvi	(Til. S 182)		6	1929-31
	Käyttöpyörän kotelon voitelupidike	(Til. S 64B)		1	1929-31
S 1305	Käyttöpyörän kytkinkappale			1	1929-31
S 1306	Käyttöpyörän kytkinkappaleen jousi			1	1929-31
S 1307	Käyttöpyörän kytkintanko			1	1929-31
S 1308	Kytkintangon tappi			1	1929-31
S 1308B	Kytkintangon tapin sokkanaula			1	1929-31
S 1309	Kytkinkappaleen viputappi			1	1929-31
S 1310	Kytkinkappaleen siirtäjä			1	1929-31
S 1311	Kytkinkappaleen siirtäjän lukkoreng.			1	1929-31
	Hihnapyörän akselin aluslevy	(Til. S 67)		1	1929-31
	Hihnapyörän akselin mutteri	(Til. S 68)		1	1929-31
	Hihnapyörän akselin sokkanaula	(Til. T T1 094)		1	1929-31
	Hihnapyörä, as.	(Til. S 903B)		1	1929-31
	Hihnapyörän holkki	(Til. S 904)		1	1929-31

AUTOMAATTINEN VETOLAITE

S 1400	Automaattinen vetolaite, as.		F 2895	1	1917-31
S 1401	Vetolaitteen runko		F 3801	1	1929-31
S 1402	Vetolaitteen koukku		F 3802	1	1929-31

*Käytetään asennettaessa lokasliipä traktoriin, jossa ei ole ilmanvaihtoa etulaudalla.

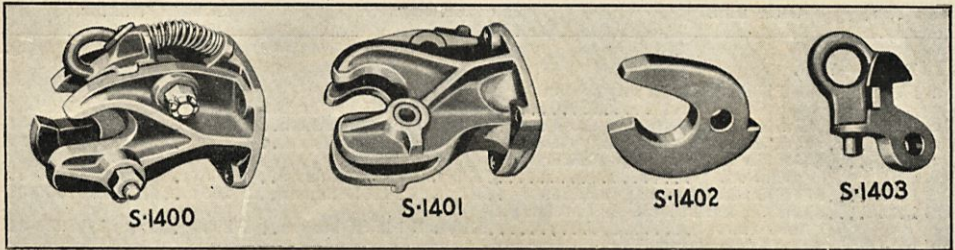

Osan No	Osan nimi	Erittely	Tehtaan No	Lukum. traktor.	Vuosi
AUTOMAATTINEN VETOLAITE—Jatk.					
S 1403	Vetolaitteen koukum lukitsija		F 3803	1	1929-31
S 1404	Vetolaitteen lukitsijan pultti		F 3804	1	1929-31
S 1405	Vetolaitteen koukum pultti		F 3805	1	1919-31
	Vetolaitteen pultin mutteri	(Til. S 66)		2	1929-31
	Vetolaitteen pultin sokkanaula	(Til. A 23552)		2	1929-31
	Vetolaitteen jousi	(Til. S 245)		1	1929-31

SÄÄTÄJÄ

S 1425AR	Säätäjä, as. — täyd. tarpeineen		F 2895AR	1	1929-31
*S 1425B	Säätäjä, as. — täyd. tarpeineen		F 2895B	1	1930-31
S 1426	Säätäjän tarkistusruuvi		F 2926	1	1929-31
S 1426B	Säätäjän tarkistusruuvien mutteri		F 2926	1	1929-31
S 1427	Säätäjän tarkistusruuvien pidin		F 2918	2	1929-31
S 1428AR	Säätäjän tarkistusjousi	Käyt. S 1425AR kanssa	F 2913	1	1929-31
S 1428B	Säätäjän tarkistusjousi	Käyt. S 1425B kanssa	F 2913B	1	1930-31
S 1429	Säätäjän kotelo, as.		F 2934	1	1929-31
S 1430	Säätäjän kotelo		F 2896	1	1929-31
S 1431	Säätäjän säätövipu		F 2897	1	1929-31
S 1432	Säätäjän säätövivun tappi		F 2931	1	1929-31
S 1433	Säätäjän nokka, as.		F 2965	1	1929-31
S 1433B	Säätäjän nokan pysähdysruuvi			1	1929-31
S 1433C	Säätäjän nokan pysähdysruuvien aluslevy			1	1929-31
S 1434AR	Säätäjän nokka-akseli, as.	Käyt. S 1425AR kanssa	F 2937	1	1929-31
S 1434B	Säätäjän nokka-akseli, as.	Käyt. S 1425B kanssa	F 2937B	1	1930-31
S 1440AR	Säätäjän painot, as.	Käyt. S 1425AR kanssa	F 2935AR	1	1929-31
S 1440B	Säätäjän painot, as.	Käyt. S 1425B kanssa	F 2935B	1	1930-31
S 1441AR	Säätäjän holkki, as.	Käyt. S 1425AR kanssa	F 2939AR	1	1929-30
S 1441B	Säätäjän holkki, as.	Käyt. S 1425B kanssa	F 2939B	1	1930-31
S 1442AR	Säätäjän painon tappi	Käyt. S 1425AR kanssa	F 2927	1	1929-31
S 1442B	Säätäjän painon tappi	Käyt. S 1425B kanssa	F 2927-B	1	1930-31
S 1442C	Säätäjän painon tapin sokkanaula	(Til. A 23515)		1	1929-31
S 1443AR	Säätäjän painelevy	Käyt. S 1425AR kanssa	F 2912AR	1	1929-31
S 1443B	Säätäjän painelevy	Käyt. S 1425B kanssa	F 2912B	1	1930-31
S 1444	Säätäjän painon sokkanaula		F 2930	2	1929-31
S 1445	Säätäjän painon jousi		F 2914	2	1929-31
S 1446AR	Säätäjän paino	Käyt. S 1425AR kanssa	F 2898	1p.	1929-31
S 1446B	Säätäjän paino	Käyt. S 1425B kanssa	F 2898	1p.	1930-31
S 1447R	Säätäjän painon kannatin	Käyt. S 1425AR kanssa	F 2932R	1	1929-31
S 1448R	Säätäjän akseli	Käyt. S 1425AR kanssa	F 2923AR	1	1929-31

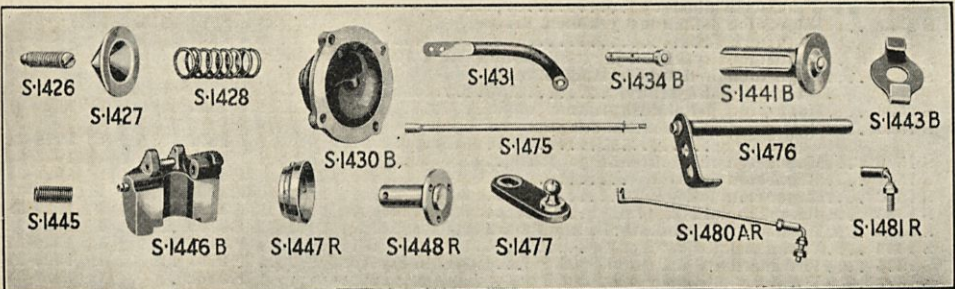

*Alkaen moottorista no 763207.

Osan N:o	Osan nimi	Erittely	Tehtaan N:o	Lukum. traktor.	Vuosi
SÄÄTÄJÄ—Jatk.					
S 1449R	Säätäjän akselin ja magneeton käyt- töpyörän ruuvi	Käyt. S 1425AR kanssa	F 2928R	3	1929-31
S 1475	Säätäjän kuristustanko, as.	Käyt. S 1425B kanssa	F 2959	1	1930-31
S 1476	Säätäjän kuristustangon kotelo, as.	Käyt. S 1425B kanssa	F 2952	1	1930-31
S 1477	Säätäjän kuristustangon säätövipu ja pallo, as.	Käyt. S 1425B kanssa	F 2961	1	1930-31
S 1478	Säätäjän kuristustangon mutteri	Käyt. S 1425B kanssa	F 2954	1	1930-31
S 1479	Säätäjän kuristustangon kotelon piti- men ruuvi	Käyt. S 1425B kanssa	F 2960	1	1930-31
S 1479B	Säätäjän kuristustangon kotelon piti- men ruuvin jousilevy	Käyt. S 1425B kanssa		1	1930-31
S 1479C	Säätäjän kuristustangon kotelon piti- men ruuvin aluslevy	Käyt. S 1425B kanssa		1	1930-31
S 1480AR	Säätäjän säätötanko, as.	Käyt. S 1425AR kanssa	F 2941	1	1929-31
S 1480B	Säätäjän säätötanko, as.	Käyt. S 1425B kanssa	F 2940C	1	1930-31
S 1481	Säätäjän kuristustangon kuulanivel	Käyt. S 1425AR kanssa	F 2936	1	1929-31
S 1482	Säätäjän kuristustangon lukkomutt.	(Til. S 534)		1	1929-31
S 1481B	Säätäjän kuristustangon jousilevy			1	1929-31
S 1482	Säätäjän kuristustangon tulppa		F 2963	1	1930-31
S 1483AR	Säätäjän kuristustanko, täyd.	Käyt. S 1425AR kanssa	F 2911AR	1	1929-31
S 1483B	Säätäjän kuristustanko, täyd.	Käyt. S 1425B kanssa	F 2911B	1	1930-31
S 1484	Säätäjän kuristustangon kannatin	Käyt. S 1425AR kanssa	F 2915AR	1	1929-31
S 1484B	Säätäjän kuristustangon kannattim. pultti	Käyt. S 1425AR kanssa		1	1929-31
S 1484C	Säätäjän kuristustangon kannattim. mutteri	Käyt. S 1425AR kanssa		1	1929-31
S 1486	Säätäjän kuristustangon mutteri		F 2961	1	1929-31
S 1487	Säätäjän kuristustangon yhdistin- kappale	Käyt. S 1425B kanssa	F 2971	1	1930-31
AMERIKKALAISEN BOSCH-MAGNEETON OSAT					
S 1502	Magneeton hammasrattaan akselin aluslevy		F 2810	1	1929-31
S 1503	Magneeton hammasrattaan akselin painelevy		F 2811	1	1929-31
S 1504	Magneeton hammasratt.akselin ruuvi		F 2812	1	1929-31
S 1505	Heilahduskytkimen kotel. kansihoopa		F 2813	1	1929-31
S 1506	Magneeton kannatin ja holkki, as.		F 2846	1	1929-31
S 1506	Magneeton ja kannattimen ruuvi	(Til. S 255B)		4	1929-31
S 1506	Magneeton ja kannattimen aluslevy	(Til. S 183)		4	1929-31
S 1507	Magneeton kannattimen tiiviste		F 2818	2	1929-31
S 1507	Magneeton kannattimen ja sylinte- ristön ruuvi	(Til. S 182)		2	1929-31
S 1507	Magneeton kannattimen ja sylinte- ristön etukannen ruuvi	(Til. S 208)		2	1929-31
S 1507	Magneeton kannattimen ja sylinte- ristön aluslevy	(Til. S 250J)		2	1929-31
S 1508AR	Magneeton hammasratas	Käyt. S 1425AR kanssa	F 2815	1	1929-31
S 1508B	Magneeton hammasratas ja akseli	Käyt. S 1425B kanssa	F 2785	1	1930-31
S 1509	Magneeton kannattimen holkki		F 2816	2	1929-31
S 1510	Magneeton hammasrattaan akselin kytkin		F 2817	1	1929-31
S 1511	Magneeton kuljetinlevy (fiberiä)		F 2819	1	1929-31
S 1514	Magneeton heilahduskytkimen jousen kotelo		F 2824	1	1929-31
S 1515	Magneeton heilahduskytkimen jousi		F 2825	1	1929-31
S 1516	Magneeton heilahduskytkimen paino, as.		F 2826	1	1929-31
S 1518	Magneeton painon pidätinl. nokka		F 2834	1	1929-31
S 1519	Magneeton painon pidätinl. ruuvi		F 2835	4	1929-31
S 1520	Magneeton heilahduskytkimen lukko- mutterin aluslevy		F 2836	1	1929-31
S 1521	Magneeton heilahduskytkimen lukko- mutteri		F 2837	1	1929-31
S 1521B	Magneeton kytkimen ja akselin kiila (Til. T 5020)			1	1929-31
S 1522	Magneeton heilahduskytkimen mut- terin pysähdysruuvi		F 2838	1	1929-31
S 1523	Magneeton heilahduskytkimen napa		F 2839	1	1929-31
S 1524	Heilahduskytkimen kannen huovan pidätin		F 2842	1	1929-31
S 1530	Magneeton maajohtohiili ja jousi		F 3155	1	1929-31
S 1531	Magneeton pyöräjä		F 3156	1	1929-31
S 1532	Magneeton jakopää		F 3157	1	1929-31
S 1533	Jakopään hiili ja jousi		F 3158	5	1929-31
S 1534	Magneeton virrankatkais. kiinnitys.		F 3159	1	1929-31
S 1535	Virrankatkaisija, täyd.		F 3160	1	1929-31
S 1536	Virrankatkaisijan ruuvi, pitkä		F 3161	1	1929-31
S 1537	Virrankatkaisijan ruuvi, lyhyt		F 3162	1	1929-31
S 1538	Virrankatkaisijan vasara		F 3163	1	1929-31

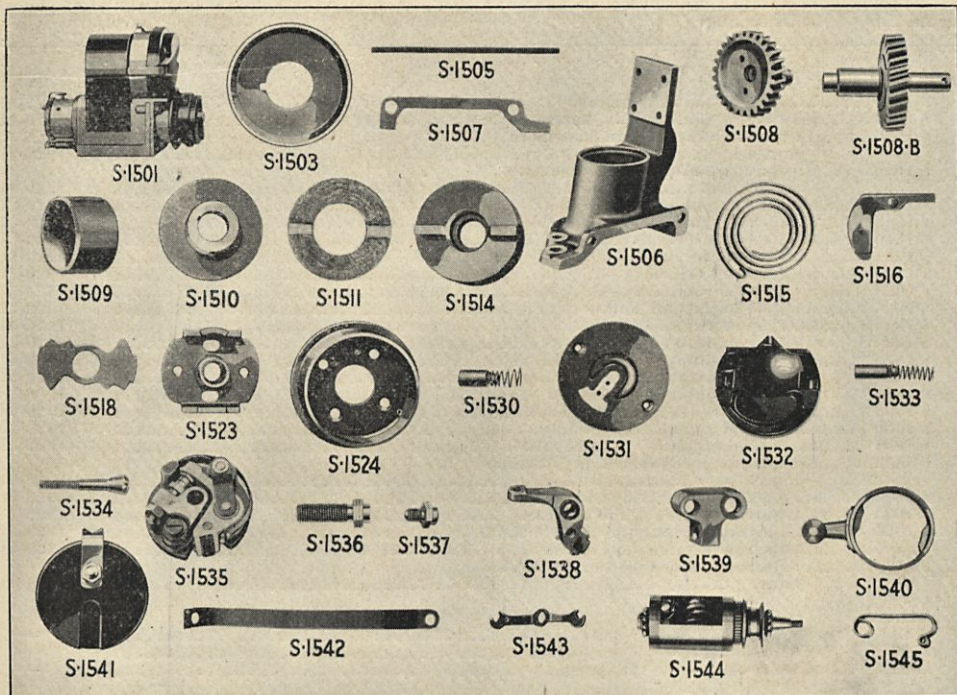

Osan N:o	Osan nimi	Erittely	Tehtään N:o	Lukum.	Vuosi traktor.
----------	-----------	----------	-------------	--------	----------------

AMERIIKKALAISEN BOSCH-MAGNEETON OSAT—Jatk.

S 1539	Virrankatkaisijan yhdysskappale		F 3164	1	1929-31
S 1540	Magneeton virrankatkaisijan kotelo		F 3165	1	1929-31
S 1541	Magneeton virrankatkaisijan päätyl.		F 3166	1	1929-31
S 1542	Virrankatkaisijan jousi		F 3167	1	1929-31
S 1543	Magneeton ruuviavain		F 3168	1	1929-31
S 1544	Magneeton käämitys, täyd.		F 3169	1	1929-31
S 1545	Magneeton jakopään jousi		F 3170	1	1929-31
S 1547	Magneeton päätylevyn tuki		F 3172	1	1929-31
S 1548	Magneeton päätylevyn tuen mutteri		F 3173	1	1929-31
S 1549	Magneeton päätylevyn tuen aluslevy		F 3176	1	1929-31
S 1550	Virrankatkaisijan vahvistusjousi		F 3174		1929-31
S 1551	Virrankatkaisijan pitkän ruuvin lukkomutteri		F 3177		1929-31
S 1552	Virrankatkaisijan lyhyen ruuvin lukkomutteri		F 3178		1929-31

KÄSIJARRU

S 1600	Jarrutanko, as.	(Til. T 3455R)	F 3700	1	1929-31
S 1601	Käsijarrun haan nostaja, as.	(Til. T 3462)	F 3701	1	1929-31
S 1602	Käsijarrun haan nostajan tappi	(Til. T 3462B)	F 3716	1	1929-31
S 1603	Käsijarrun haan siirtotanko	(Til. T 3460)	F 3704	1	1929-31
S 1604	Käsijarrun haan tappi	(Til. T 2574)	F 3710	1	1929-31
S 1605	Käsijarrun haka	(Til. T 3458R)	F 3706	1	1929-31
S 1606	Käsijarrun haan tappi	(Til. T 3459)	F 3707	1	1929-31
S 1608B	Käsijarrun haan sektori				
	ja kannatin, as.		F3712B	1	1929-31
S 1608C	Käsijarrun haan sektorin kannattimen ruuvi	Käyt. A 20904		2	1929-31
S 1609	Käsijarrun akseli		F 3708	1	1929-31
S 1611	Käsijarrun akselin jousi		F 3739	1	1929-31
S 1612B	Käsijarrun akselin tiivisteen aluslevy		F 3733B	2	1929-31
S 1613	Käsijarrun akselin tiiviste		F 3740	2	1929-31
S 1614	Käsijarrun akselin tappi		F 3742	1	1929-31
S 1615	Käsijarrun akseli	(Til. T 3465)	F 3715	1	1929-31

Osan N:o	Osan nimi	Erittely	Tehtaan N:o	Lukum. traktor.	Vuosi
KÄSIJARRU — Jatk.					
S 1616	Käsijarrun säätötanko, as.		F 3724	2	1929-31
S 1616B	Käsijarrun säätötangon haarukka	Käyt. A 2461		2	1929-31
S 1616C	Käsijarrun säätötangon haarukan mutteri	Käyt. A 21700		2	1929-31
S 1616D	Käsijarrun säätötangon haarukan tappi	Käyt. A 23822		2	1929-31
S 1618	Käsijarrun polvinivel, sisim.-O.		F 3725	1	1929-31
S 1619	Käsijarrun polvinivel, sisim.-V.		F 3726	1	1929-31
S 1620	Käsijarrun nivelpolvi		F 3714	2	1929-31
S 1621	Käsijarrun polvinivelen tappi		F 3719	2	1929-31
S 1622	Käsijarrun runkolevy, -O.		F 3736	1	1929-31
S 1623	Käsijarrun runkolevy, -V.		F 3737	1	1929-31
S 1624AR	Käsijarrun tangon holkki			4	1929-31
S 1624B	Käsijarrun runkolevyn holkki		F 3718	4	1930-31
S 1625B	Käsijarrun runkolevyn aluslevy		F 3604-B	4	1929-31
S 1626	Käsijarrun rumpu		F 3727	2	1929-31
S 1627	Käsijarrun rummun rauvi		F 3721	12	1929-31
S 1628AR	Käsijarrun runkolevyn pysähdysrauvi.		F 3720AR	4	1929-31
S 1628B	Käsijarrun runkolevyn pysähdysrauvi.		F 3720C	4	1929-31
S 1630	Käsijarrun jarrunauha ja kudos, as.			2	1929-31
S 1631	Jarrunauhan jousi			6	1929-31
S 1632	Käsijarrun polvinivelen ja jarrunauhan tappi			6	1929-31
S 1633	Käsijarrun polvinivel			2	1929-31
S 1634	Käsijarrun polven yhdistysniveli			2	1929-31
S 1635	Käsijarrun polven yhdistysniv. tappi			2	1929-31
S 1636	Käsijarrun nivelen ja tangon tappi (Til. S 1616D)			2	1929-31
S 1636	Käsijarrun nivelen ja tangon sokkanaula			12	1929-31
VÄREJÄ					
M 210	Harmaa väri — 1/2 gall. purkki				—
M 212	Punainen väri — 1 qt. purkki				—
M 213	Musta väri — 1/2 pt. purkki				—
SOKKANAULOJA					
1/16" × 3/8"	Sokkanaula	(Til. T 7992)			—
1/16" × 1/2"	Sokkanaula	(Til. A 23515)			—
1/16" × 3/4"	Sokkanaula	(Til. A 23516)			—
3/32" × 3/4"	Sokkanaula	(Til. A 23531)			—
3/32" × 1"	Sokkanaula	(Til. A 23533)			—
1/8" × 3/4"	Sokkanaula	(Til. A 23551)			—
1/8" × 1"	Sokkanaula	(Til. A 23550)			—
1/8" × 1 1/4"	Sokkanaula	(Til. A 23552)			—
5/32" × 2"	Sokkanaula	(Til. F 1592)			—
3/16" × 1 1/2"	Sokkanaula	(Til. A 23575)			—
3/16" × 2 1/2"	Sokkanaula	(Til. F 1593)			—
3/16" × 2"	Sokkanaula	(Til. S 335)			—
SAKSALAISEN BOSCH-MAGNEETON OSAT					
Osat tilattava Bosh-yhtiön edustajalta, toiminimi Oy. Walfrid Althanilta, Helsinki, Fabianink. 16.					
S 1701	Magneetto ja heilahdusankkurikytkin as.		F 2820C	1	1930-31
S 1703	Ankkuri, lukurengas ja hammaspyörä sekä kuulalaakerit ulkorenkaitta		F 3403	1	1930-31
S 1704	Ankkurin etukannen kuulalaakeri		F 3404	1	1930-31
S 1708	Ankkurin takakannen kuulalaakeri		F 3408	1	1930-31
S 1712	Kondensaattori vahvikelevyineen ja eristyksineen		F 3412	1	1930-31
S 1714	Katkoja kosketinnastoiineen		F 3414	1	1930-31
S 1715	Katkojan kiinnitysruuvi		F 3415	1	1930-31
S 1716	Aseteltava kosketinruuvi (Wolfram)		F 3416	1	1930-31
S 1717	Katkojavivussa oleva kosketinruuvi (Wolfram)		F 3417	1	1930-31
S 1718	Aseteltavan kosketinruuvien varmistusmutteri		F 3418	1	1930-31
S 1719	Katkojan avain		F 3419	1	1930-31
S 1720	Katkojavipu laakeriholkkeineen		F 3420	1	1930-31
S 1721	Katkojavivun kiinnitysrouslevy		F 3421	1	1930-31
S 1722	Jousilevyn S 1721 aluslevy		F 3422	1	1930-31
S 1725	Kosketinnastan pidin		F 3425	1	1930-31
S 1726	Ohut eristyslevy kosketinnastan pitimen alla		F 3426	1	1930-31
S 1727	Täytelevy kosketinnastan pitim. alla		F 3427	1	1930-31
S 1728	Paksu eristyslevy kosketinnastan pitimen alla		F 3428	1	1930-31
S 1729	Katkojakielen keskion eristysholkki		F 3429	1	1930-31



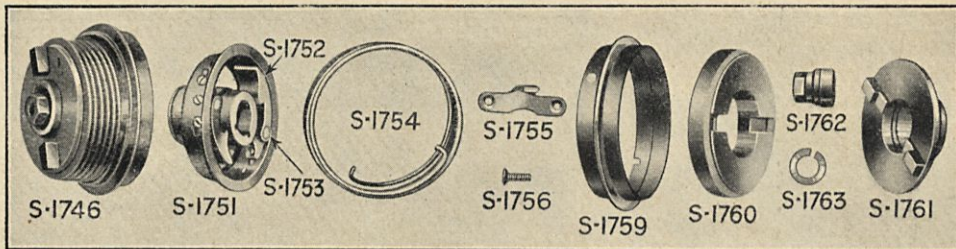

Osan N:o	Osan nimi	Erittely	Tehtaan N:o	Lukum.	Vuosi traktor.
S 1730	Kosketinnastan pitimen aluslevy		F 3430	1	1930-31
S 1731	Kosketinnastan pitimen eristysholkki		F 3431	1	1930-31
S 1732	Paksu eristyslevy ruuviin S 1736 (F 3436)		F 3432	1	1930-31
S 1733	Ohut eristyslevy ruuviin S 1736 (F 3436)		F 3433	1	1930-31
S 1734	Aluslevy ruuviin S 1736 (F 3436)		F 3434	1	1930-31
S 1735	Ruuviin S 1736 (F 3436) ja S 1743 (F 3443) jousilevy		F 3435	1	1930-31
S 1736	Kosketinnastan pitimen kiinnitys.		F 3436	1	1930-31
S 1737	Katkojavivun jousi		F 3437	1	1930-31
S 1738	Katkojavivun puol. vahvikejousi		F 3438	1	1930-31
S 1739	Katkojakiekon vahvikejousi		F 3439	1	1930-31
S 1740	Katkojajousen ja vahvikejousien kiinnitysruuvi katkojakiekossa		F 3440	1	1930-31
S 1741	Katkojajousen ja vahvikejousien kiinnitysruuvi katkojavivussa		F 3441	1	1930-31
S 1742	Katkojavivujousen pehmikejousi		F 3442	1	1930-31
S 1743	Pehmikejousen kiinnitysruuvi		F 3443	1	1930-31
S 1744	Katkojan maajohtohiili jousineen		F 3444	1	1930-31
S 1745	Katkojavivujousen pehmikejousi		F 3445	1	1930-31
S 1746	Irtikytkettävä heilahduskytkin		F 3446	1	1930-31
S 1751	Hakarengas ja osat Bosh 652—657		F 3451	1	1930-31
S 1752	Haat		F 3452	1	1930-31
S 1753	Hakojen pultit		F 3453	1	1930-31
S 1754	Ruuvi jousi		F 3454	1	1930-31
S 1755	Tartuntanokka		F 3455	1	1930-31
S 1756	Tartuntanokan kiinnitysruuvit		F 3456	1	1930-31
S 1757	Ruuvit, joilla johtolaippa Bosh 667 kiinnitetään magneettiin		F 3457	1	1930-31
S 1759	Peiterengas		F 3459	1	1930-31
S 1760	Kytinkiekko (Til. S 1511)		F 3460	1	1930-31
S 1761	Kytimen puolikas		F 3461	1	1930-31
S 1762	Kuusikulmainen mutteri		F 3462	1	1930-31
S 1763	Kuusikulmaisen mutterin jousilevy		F 3463	1	1930-31
S 1764	Akselinpään kiila		F 3464	1	1930-31
S 1765	Jakohammaspyörä akselineen		F 3465	1	1930-31
S 1771	Sytytyksen asetusvipu kiristysvan-teinen		F 3471	1	1930-31
S 1772	Asetusvivun kiristysruuvi		F 3472	1	1930-31
S 1773	Katkojakotelon kansi oikosulkulait-teinen		F 3473	1	1930-31
S 1774	Oikosulkujohdon kiinnitysruuvi		F 3474	1	1930-31
S 1775	Katkojakotelon kannen kosketinosa		F 3475	1	1930-31
S 1776	Hiilenpidin hiiliseen		F 3476	1	1930-31
S 1777	Hiili jousineen		F 3477	1	1930-31
S 1778	Hiilenpitimen tiiviste		F 3478	1	1930-31
S 1779	Hiilenpitimen kiinnitysruuvit		F 3479	2	1930-31
S 1780	Maajohtoruuvi hiiliseen		F 3480	1	1930-31
S 1781	Hiili jousineen ruuviin S 1780 (F 3480)		F 3481	1	1930-31
S 1782	Pyörivä virranjakaja		F 3482	1	1930-31
S 1783	Jakolevy kärkiruuveineen		F 3483	1	1930-31
S 1784	Jakolevyn kärkiruuvit		F 3484	4	1930-31
S 1785	Ruuviin S 1784 (F 3484) jousilevyt		F 3485	1	1930-31
S 1786	Jakolevyn kiinnitysrousset		F 3486	1	1930-31
S 1787	Katkojakannen jousipidin		F 3487	1	1930-31
S 1790	Kotelon öljykuppi		F 3490	1	1930-31

HELSINKI 1981
HELSINGIN UUSI KIRJAPAINO
OSAKEYHTIÖ