

**MAANPUOLUSTUSKORKEAKOULU**

**MEKANISOIDUN PATALJOONAN KEHITTYMINEN ISON-BRITANNIAN ASE-  
VOIMISSA 1955–1991**

Pro Gradu

Yliluutnantti

Perttu Pellinen

Sotatieteiden maisterikurssi 5

Maasotalinja

Huhtikuu 2016

## MAANPUOLUSTUSKORKEAKOULU

Kurssi Sotatieteiden maisterikurssi 5	Opintosuunta Maasotalinja
Yliluutnantti Perttu Pellinen	
Opinnäytetyön nimi <b>Mekanisoidun pataljoonan kehittyminen Ison-Britannian asevoimissa 1955–1991</b>	
Oppiaine johon työ liittyy Sotahistoria	Säilytyspaikka Maanpuolustuskorkeakoulun kurssikirjasto
Aika Huhtikuu 2016	<b>Tekstisivuja 74</b> <b>Liitesivuja 8</b>
<b>TIIVISTELMÄ</b> <p>Tutkimuksessa selvitetään mekanisoidun pataljoonan kehitys vuodesta 1955, Persianlahden sotaan saakka. Kehitystä tarkastellaan alkaen toisesta maailmansodasta periytyneestä organisaatiosta ja sen uudistamisesta. Pataljoonan kehityksessä tärkein painoarvo on organisaation kehittymisellä. Tätä verrataan samanaikaiseen kehitykseen sotataidossa ja kalustossa, jotta saadaan yhtenäinen kokonaiskuva.</p> <p>Tutkimus pohjautuu pääosin alkuperäisiin asiakirjoihin, kuten kenttäohjesääntöihin, joita verrataan aikakauden tapahtumiin ja sotataidolliseen kehitykseen. Pääaineisto koostuu Britannian armeijan julkaisuista. Näiden tueksi käytetään tutkimuksia, historiateoksia sekä aikalaista lehdistömateriaalia. Tutkimuksen tavoitteisiin päästään vertailevalla ja kvalitatiivisella lähteiden arvioinnilla.</p> <p>Mekanisoidun pataljoonan kehitys ei tapahtunut suurten mullistusten kautta, vaan vähitellen mukautuen taistelunkuvaan ja käytettävissä olevaan kalustoon. Sen tehtävä ja organisaation ydin säilyi suhteellisen muuttumattomana eri aikakausina. Mekanisoidun pataljoonan tuli kyetä kaikkina aikakausina torjumaan Neuvostoliiton hyökkäys osana British Army of the Rhinea. Sen tärkein rooli oli tukea panssarirykmenttejä. Tähän se kykeni kalustonsa ja koulutuksensa ansiosta.</p> <p>Kehitys kohti nykyaikaista mekanisoitua taistelua käynnistyi 1970-luvulla, jolloin Britannian armeija alkoi siirtyä aiempia vuosikymmeniä leimanneesta staattisuudesta ja kulutuksellisuudesta entistä enemmän liikesodankäynnin mukaiseen tapaan taistella. Erityisesti rynnäkköpanssarivaunun käyttöönotto 1980-luvulla edesauttoi mekanisoidun pataljoonan erikoistumista liikesodankäyntiin. Mekanisoidun pataljoonan taistelutapa muuttui vuosikymmenien myötä komppanioittain taistelemisesta, puolustuksen ja viivytyksen kautta entistä enemmän hyökkäyksellisiin operaatioihin. Syitä näihin muutoksiin oli useita, doktriinin muuttuminen näistä kenties tärkeimpänä. Britannian asevoimien siirtyminen ensin massiivisesta vastaiskusta joustavaan vastaiskuun, ja myöhemmin vastaiskuun, muutti sekä taistelukenttää että mekanisoidun pataljoonan tehtävää. Muita tärkeitä tekijöitä olivat asevelvollisuudesta luopuminen sekä taloudelliset rajoitteet. Sotilaallisen uhkakuvan muutokset ohjasivat myös kehitystä. Uhkakuva ei kuitenkaan, muutamia kiristyneitä aikakausia lukuun ottamatta suuresti muuttunut, joten sen vaikutus taustalla oli hyvin vakioitunut.</p>	
<b>AVAINSANAT</b> mekanisoitu pataljoona, Iso-Britannia, maavoimat, mekanisoidut joukot, organisaatiot, kylmä sota, sotataito.	

## SISÄLLYSLUETTELO

1	JOHDANTO .....	1
1.1	Johdatus .....	1
1.2	Tutkimuksen tarkoitus, tutkimuskysymykset, käytetyt menetelmät ja rajaukset .....	2
1.3	Lähdeanalyysi .....	5
1.4	Käsitteitä ja määritelmiä .....	7
2	MEKANISOIDUN JALKAVÄEN INFLAATIO 1950-LUVULLA .....	10
2.1	Kehitys toisen maailmansodan jälkeen .....	10
2.2	Sopeutuminen ydinaseaikakaudelle ja taistelunkuva 1950-luvulla .....	15
2.3	Moottoroitu pataljoona – erikoisuus jalkaväen keskuudessa .....	18
3	KYLMÄ SOTA JA SIIRTYMINEN TELOILLE – 1960- ja 1970 -LUVUT .....	23
3.1	Ammattiarmeija sekä ydinasedoktriinin muutos .....	23
3.2	Kylmän sodan taistelukenttä ja mekanisoidun pataljoonan rooli .....	28
3.3	Mekanisoidun pataljoonan organisaatio ja kalusto 1960- ja 1970 -luvuilla .....	36
4	LIIKESODANKÄYNNIN UUSI TULEMINEN – KEHITYS 1980-LUVULLA .....	48
4.1	Runsauden vuodet ja uuden taistelutavan kehittyminen .....	48
4.2	Uuden taistelutavan luomat haasteet mekanisoidulle pataljoonalle .....	55
4.3	Organisaation ja kaluston kehitys Persianlahden sotaan asti .....	60
5	JOHTOPÄÄTÖKSET .....	67
	LÄHTEET .....	75
	LIITTEET .....	81

# MEKANISOIDUN PATALJOONAN KEHITTYMINEN ISON-BRITANNIAN ASEVOIMISSA 1955–1991

*”The least spectacular arm, yet without them you cannot win a battle – indeed without them you can do nothing at all – nothing at all”*

- Field Marshall Montgomery (jalkaväestä)<sup>1</sup>

## 1 JOHDANTO

### 1.1 Johdatus

Jalkaväen mekanoitumisen juuret juontavat ensimmäisen maailmansodan länsirintamalle. Aseteknologinen kehitys oli pysäyttänyt taktisen liikkeen taistelukentillä. Konetuliaseiden sekä tykistön ennen kokematon tulivoima kykeni tuottamaan niin suuria tappioita, että sodan osapuolet olivat pakotettuja turvautumaan kuluttavaan ja staattiseen juoksuhautataisteluun. Suojatonta jalka-, sekä ratsuväkeä ei enää kyetty siirtämään taistelukentällä.<sup>2</sup> Ratkaisu joka johti liikkeen palautumiseen ja joukkojen mobilisointiin, oli tankin, eli panssarivaunun kehittäminen. Panssarivaunulla kyettiin läpäisemään vihollisen linjat ja pakottamaan vastustaja muuttamaan ryhmitystään, siis tekemään murto.<sup>3</sup>

Britit ennättivät ensimmäisinä hyödyntämään uutta asetta taistelukentällä. Vihollisen puolustuslinjat kyettiin murtamaan jo muutamalla vaunulla, tehtävä johon oli aiemmin tarvittu suuria määriä jalkaväkeä ja valtavat tappiot. Murron hyödyntäminen ei kuitenkaan onnistunut yhtä helposti. Hyvin suojatut panssarivaunut kykenivät etenemään ja läpäisemään vihollisen linjat, mutta eivät ratkaisemaan taistelua ilman jalkaväen ja muiden aselajien tukea. Jalkaväen edelleen kärsiessä tappioita vihollisen tulituksessa ei panssareilla kyetty saavuttamaan kestävä menestystä.

---

<sup>1</sup> Sotakorkeakoulu, Frick, Martti: matkakertomuksen liitteet, T 26890/Hla4Sal, KA.

<sup>2</sup> Dyster, Paul: In the wake of the tank: the 20th-century evolution of theory of armored warfare, Johns Hopkins University, Baltimore Maryland 1984, s. 17–18.

<sup>3</sup> Dyster, s. 61–66.

Panssarisodankäynnin teorioiden kehittämisessä oli Ison-Britannian merkitys varsinkin alkuvaiheessa myös suuri. J.F.C. Fuller ja Sir Basil Liddel-Hart loivat pohjaa myöhempien panssarisodan käytännön sovelluksille. Huolimatta merkittävästä roolista aselajin alkuvaiheen kehittämisessä, britit pian jättäytyivät kehityksen kärjestä. Jo toisessa maailmansodassa he eivät enää olleet panssarisodan kehityksen kärjessä. Brittien tapa organisoida joukkonsa puhtaiksi panssari- ja jalkaväkiyhtymiksi osoittautui tehottomaksi, ja he joutuivat muokkaamaan ajattelumaailmaansa sodan kuluessa. Jalkaväki liikkui sodassa pääsääntöisesti kuorma-autoin, sekä pienissä määrin teloin. Edelleenkin jalkaväki ei saanut tarvittavaa suojaa kyetäkseen etene- mään ja taistelemaan panssareiden kanssa samassa tahdissa. Sodan jälkeen kehitys jatkui jal- kaväen mekanisoinnin osalta sodan osoittamien havaintojen mukaisesti. Panssarit tarvitsivat suojakseen jalkaväen ja se tarvitsi riittävän liikkumiskykyisen ja panssaroidun kuljetusväli- neen.<sup>4</sup>

Jalkaväkipataljoonat jotka oli varustettu moottoroidulla ja panssaroidulla kuljetusvälineellä syntyivät siis toisessa maailmansodassa Britannian armeijaan. Alkuun niiden määrä oli vähäi- nen, mutta ne kuitenkin saavuttivat paikkansa organisaatiossa ja mekanisoidun jalkaväen peri- aate oli luotu. Sodan jälkeen näiden pataljoonien määrä ei lähtenyt välittömästi jyrkkään nou- suun, mutta kehitys kuitenkin jatkui ja tämän kehityksen myötä syntyi myös käsite Mekani- soitu pataljoona.

## 1.2 Tutkimuksen tarkoitus, tutkimuskysymykset, käytetyt menetelmät ja rajauk- set

Tutkimuksella selvitetään mekanisoidun pataljoonan kehittymistä Ison-Britannian asevoimis- sa. Tarkoitus on erityisesti selvittää miten organisaatio, kalusto ja käyttöperiaatteet ovat muut- tuneet mekanisoidun pataljoonan osalta Ison-Britannian armeijassa vuodesta 1955, vuoteen 1991. Muutoksen tarkastelussa arvioidaan mihin tämä on perustunut ja mitä sillä on pyritty saamaan aikaan. Pataljoonan käyttöä ja sen periaatteita tarkastellaan arvioiden sen merkitystä ylemmän johtoporta- an taisteluun. Pataljoonan taistelua ja sen toteutumista pataljoonan sisällä sivutaan, mutta se ei ole tutkimuksen painopiste. Tärkeämpää on selvittää kuinka mekanisoi- dun pataljoonan organisaatio, kalusto ja käyttöperiaatteet vastasivat ylemmän johtoporta- an tarpeita. Tämän selvittämiseksi on myös tarpeen tutkia miten pataljoonaa ympäröivä taistelu- kenttä ja sodankuva ovat muuttuneet. Tutkimus ei pyri olemaan vertaileva tutkimus, mutta

---

<sup>4</sup> Ogorkiewicz, Richard M.: Military review 1974/8, Mechanized infantry, s. 67–69 ja Knuutila, Jukka: Panssari- ja mekanisoidujen joukkojen organisaation ja taktillisten käyttöperiaatteiden kehityksestä toisen maailmansodan jälkeen, Tiede ja Ase, nro. 36 1978, s. 65.

selkeyden ja asian paremman ymmärryksen saavuttamiseksi verrataan brittejä myös muiden maiden mekanisoiuihin pataljooniin.

Päätutkimuskysymys on:

- Miten mekanisoitu pataljoona on kehittynyt Ison-Britannian asevoimissa, vuosien 1955 ja 1991 välillä.

Tutkimukselle on määritelty seuraavia alatutkimuskysymyksiä, joihin vastaamalla eri aika-kausiin ja muutosprosesseihin liittyen muodostuu vastaus päätutkimuskysymykseen.

- Mitä muutoksia pataljoonan organisaatiossa on tapahtunut ja miksi?
- Miten pataljoonan kalusto on muuttunut ja miksi?
- Miten sotataidon ja taistelunkuvan muuttuminen on ohjannut pataljoonan kehittymistä
- Millaisessa taistelutilassa ja mitä vihollista vastaan pataljoona on suunniteltu taistelemaan?
- Miten mekanisoidun pataljoonan käyttö ja rooli on muuttunut ylemmän johtoportaana taisteluun liittyen ja miksi?

Alatutkimuskysymysten vastaukset rakentuvat tutkimuksen jokaiseen lukuun. Tutkimuksessa ei vastata jollakin tietyllä luvulla yksittäiseen kysymykseen, vaan tekstin edetessä kronologisesti vastataan tutkimuskysymyksiin aina kunkin aikakauden osalta erikseen. Aikakausien väliset yhteydet tuodaan esiin tekstissä viittaamalla aiempaan tai tulevaan aikakauteen. Yhtenäiset havainnot tuodaan esille johtopäätökset luvussa, jossa eri aikakausien alatutkimuskysymysten vastaukset yhdistetään kokonaisuudeksi.

Tutkimuksessa lähestytään mekanisoitua pataljoonan kehitystä myös siihen vaikuttaneiden taustatekijöiden kautta. Maailmanpoliittiset ja kansalliset käännekohdat, jotka ovat vaikuttaneet ympäröivään yhteiskuntaan, pyritään ottamaan tarvittavilta osin huomioon. Myös kokemukset ja havainnot muiden maiden käymistä sodista ja kehitystyöstä ovat vaikuttaneet brittien ajatteluun, joten ne tuodaan myös esille niiltä osin kuin niiden katsotaan vaikuttaneen kehitykseen. Lisäksi pyritään arvioimaan ovatko britit kyenneet analysoimaan ja ottamaan käyttöön omat saadut kokemukset ja havainnot. Brittien vallalla ollut doktriini sekä kuuluminen NATO:on, ja tämän kehityksen suunta, ovat sotataitoon vaikuttavia tekijöitä jotka tutkimuksessa tuodaan esille, niiltä osin kuin ne ovat vaikuttaneet mekanisoituun pataljoonaan.

Tutkimustuloksiin pyritään laadullisen tutkimuksen keinoin ja päätutkimusmenetelmänä on lähdemateriaaliin perustuva havainnointi.<sup>5</sup> Tutkimuksessa primäärilähteistä johdetaan tieto tapahtuneista muutoksista, jota verrataan ja tulkitaan olemassa oleviin tutkimustuloksiin. Näistä muodostetaan johdonmukainen kokonaisuus, jossa olemassa olevalla tutkimustiedolla ja päättelyllä perustellaan muutokset mekanisoidussa pataljoonassa. Muutosten sijoittaminen oikeaan ajankuvaan ja vertaaminen muuhun kehitykseen todentaa tutkimuksen tuloksia. Tiedon tulkinnassa käytetään eri lähteiden välillä harkintaa ja ristiin vertailua. Lähdemateriaalia hyödynnetään kvalitatiivisen arvioinnin perusteella. Tutkimus on katsaus kehitykseen laajalta ajalta, eikä sillä pyritä pääsemään kaikissa aiheissa yksityiskohtaiseen tietoon, tästä syystä ei ole ollut mahdollista, eikä mielekäästä, hyödyntää kaikkia saatavilla olevia lähteitä. Lähteistä pyritään käyttämään toisiaan täydentävästi. Koska tutkimuksen tarkoitus ei ole selvittää Britannian ulkopoliittikan kehitystä, aseteknologisia yksityiskohtia tai taisteluiden kulkua, on näitä tekijöitä arvioitaessa hyödynnetty jo aiempien tutkijoiden hankkimaa tietoa. Käytettäessä aiemmin tutkittua tietoa, sovelletaan siihen myös lähdekritiikin keinoja.

Tutkimuksen käsittelemä ajanjakso alkaa vuodesta 1955. Vuonna 1956 toimeenpantiin Britannian asevoimissa uudistus, joka palautti ajattelun panssarijoukkojen tukemisen osalta takaisin toista maailmansotaa edeltäneelle ajalle. Toisessa maailmansodassa Britit havaitsivat tarpeen lisätä jalkaväkipataljoonien määrää panssariyrykmenttien välittömänä tukena. Joukot organisoitiin sodan aikana panssaridivisiooniksi joissa jalkaväkipataljoonien määrä nousi lopulta panssariyrykmenttejä suuremmiksi.<sup>6</sup> Vuoden 1956 uudistuksen myötä jalkaväen välitöntä tukea panssariyrykmenteille kuitenkin taas vähennettiin ja panssaridivisioonan organisoitiin siten, että siinä oli enää yksi jalkaväkipataljoona neljää panssariyrykmenttiä kohden. Tutkittavan aikakauden aloittaminen vuodesta 1955 antaa mahdollisuuden vertailla vanhemman, toisesta maailmansodasta periytyvän organisaation muutosta uudistuneeseen malliin. Tämä mullistus sotataidollisessa ajattelussa on hyvä lähtökohta josta on mahdollista alkaa ymmärtämään mekanisoidun jalkaväen kehitystä Britanniassa toisen maailman sodan jälkeen.

Päätepisteen aikarajaukselle muodostaa Persianlahdensota. Persianlahdelle britit lähettivät panssaridivisioonan, jossa myös mekanisoitua pataljoonaa kyettiin käyttämään hyvin samankaltaisesti, kuin sen suunniteltu ja harjoiteltu rooli mahdollisessa suursodassa olisi ollut. Persianlahden sodasta saadut kokemukset, havainnot ja mahdolliset välittömät muutokset katsotaan kuuluvan sotaan ja otetaan täten huomioon tutkimuksessa. Persianlahden sodan jälkeinen

<sup>5</sup> Lauerma, Matti: Sotahistorian tutkimuksen problematiikkaa ja metodiikkaa, *Tiede ja Ase. Suomen Sotahistoriallisen Seuran vuosijulkaisu 35/1977*, s. 86.

<sup>6</sup> Ogorkiewicz, Richard M.: *Armoured Forces A History of Armoured forces and their Vehicles, Arms and Armour press 1960 1970* painos, Lontoo, s. 62 sekä Frick, matkakertomuksen liitteet.

kehitys aloitti huomattavan mullistuksen sotilaallisessa ajattelussa. Neuvostoliiton hajoaminen ja sotilaallisen ajattelun muuttuminen entistä vahvemmin pienempien konfliktien ratkaisuun ja rauhanturvaamiseen muutti toimintaympäristöä ja taistelutilaa. Persianlahden sota muodostaakin luontevan vedenjakajan ajattelumaailmoissa, jolloin tutkimus kattaa loogisen kehityskulun, huipentuen kokemuksiin joukon toiminnasta. Sodan jälkeinen aika on muodostaa erilaisen kokonaisuuden sekä yhteiskunnan että uhkakuvan näkökulmasta, jonka takia se olisi mielekästä tutkia omana kokonaisuutenaan. Mahdolliset vertailut näiden aikakausien välillä olisivat hyvin hedelmällisiä.

Pataljoonan kehityksestä ei rajata mitään osa-aluetta pois, mutta kuten tutkimuksen tarkoituksesta käsiteltiin, luodaan painopiste organisaatioihin, käyttöperiaatteisiin ja kalustoon. Johtaminen, huolto, yhteistoiminnan järjestelyt ja muut mahdolliset pataljoonan kehittymisen osa-alueet otetaan huomioon, mutta niiden painoarvo tutkimuksessa on vähäisempi. Tutkimuksella ei myöskään selvitetä muiden organisaatioiden, kuin mekanisoidun pataljoonan kehitystä.

### 1.3 Lähdeanalyysi

Tutkimus perustuu tärkeimmiltä osiltaan Britannian armeijan ohjesääntöihin. Nämä ovat primäärlähteitä, joista on kerätty tärkein tieto siitä miten britit valmistautuivat sotimaan eri vuosikymmeninä. Ohjesäännöt ovat niitä harvoja lähteitä jotka kertovat pataljoonan, ja sitä alemman tason tarkkuudella taistelutekniikasta sekä organisaatioista. Täydentämään ohjesääntöjä on käytetty primäärlähteenä suomalaisten upseerien matkakertomuksia Britannian armeijan eri oppilaitoksiin. Ohjesäännöt ovat luotettavuudeltaan erinomaisia lähteitä, joita tulkittaessa on kuitenkin huomioitava niiden ja todellisuuden välinen suhde. Ohjesääntöteksti ei aina sellaisenaan vastaa käytännön toteutusta, joten ohjesääntöjä ei tutkimuksessa ole käsitelty historiallisena kuvauksena tai kertomuksena, vaan ne ovat olleet ohjeita joiden perusteella toimintaa on kehitetty ja suunniteltu. Matkakertomuksista erityisesti merkittävä on ollut Martti Frickin 1956 Englantiin tekemän opintomatkan kertomus. Frick suoritti kuukauden kestäneen ”Squadron Leaders Tactical Course” Englannin armeijan panssarijoukkojen koulutuskeskuksessa<sup>7</sup>. Erityisen hedelmällisen Frickin matkakertomuksesta tekee sen liitteistä löytyvä oppimateriaali tuolta kurssilta.

---

<sup>7</sup> Sotakorkeakoulu, Frick, Martti: matkakertomus, T 26890/HIa1Sal, KA.



Selkeä heikkous tutkimuksen lähteissä on 1980-luvun ja 1990-luvun alun ohjesäännöissä. Tältä ajalta kaikkia virallisia ohjesääntöjä ei ole ollut saatavilla tutkimusta varten. Eritoten osat joista ilmenee virallinen organisaatio, puuttuvat. Ohjesäännön, eli primäärilähteen puuttuminen on korvattu etsimällä organisaatio muista lähteistä. Isby ja Kamps kirjoittivat 1985 kattavan teoksen Naton keskirintaman joukoista, jossa on olemassa myös organisaatio mekanisoidulle pataljoonalle. Tämän lisäksi tutkimusta varten on löytynyt kaksi, toisistaan riippumatonta, julkaisematonta harrastekäyttöön tarkoitettua tiedostoa, joissa on mekanisoidun pataljoonan organisaatio 1980- ja 1990-luvun taitteesta. Nämä eivät ole tieteellisiä tutkimuksia, mutta niistä löytyy lähdeviitteet alkuperäislähteisiin ja niiden tiedot ovat yhdenmukaisia muun aikalaistiedon, muun muassa Isbyn ja Kampsin, kanssa. Myös Persianlahden sodasta on olemassa mekanisoidusta pataljoonasta tietoa, joka vahventaa näiden kahden dokumentin antamaa kuvaa.

Koska kaikkia ohjesääntöjä ei ole ollut saatavilla on vastauksia myös muihinkin osa-alueisiin, kuin organisaatioihin, jouduttu etsimään muista lähteistä. Ohjesääntöjen osat, jotka käsittelevät vihollista puuttuvat koko tutkittavalta ajanjaksolta. Arviot todennäköisestä vihollisesta, jota vastaan mekanisoitu pataljoona joutuisi taistelemaan, on etsitty joko yleisistä historiateoksista, tai Neuvostoliiton sotataittoa koskevasta Petteri Lalun väitöskirjasta. Lalun väitöskirja, vaikka onkin laadukas teoksena, ei sellaisenaan ole paras mahdollinen lähde kun arvioidaan uhkaa, jota vastaan britit valmistautuivat taistelemaan. Se pohjautuu Neuvostoliittolaisiin lähteisiin ja kertoo sen tilanteen joka Neuvostoliitossa oli todellisuudessa, tai ainakin miten he itse asian näkivät, eikä anna kuvaa siitä, millainen käsitys Britanniassa Neuvostoliiton suorituskyvyistä oli. Ainoa primäärilähteenä käytössä ollut dokumentti, on Kansallisarkistosta löytyvä osasuomennos brittiläisestä tutkimuksesta Neuvostoliiton suorituskykyihin.

Suomessa tuotettua tutkimusta Britannian asevoimien ja eritoten mekanisoitujen joukkojen kehityksestä on olemassa kaksi erinomaista opinnäytetyötä. Juha Mälkki on tutkinut Diplomityössään liikesodankäynnin ajatusten esiintymistä brittiläisessä sotataidollisessa ajattelussa. Tämä tutkimus antaa pohjan mekanisoidun pataljoonan toimintaympäristön ymmärtämiselle ja taustoittaa suuremman mittakaavan kehitystä Britannian asevoimissa. Myös Petteri Jouko on tutkinut brittiläistä sotataittoa diplomityössään Falklandilla ja Persianlahdella, jossa hän tarkastelee Britannian maavoimien toteuttamia operaatioita Falklandin ja Persianlahden sodissa. Joukon tutkimuksen kautta on mahdollista verrata havaittuja kehitystrendejä todellisiin sotatapahtumiin. Sekä Jouko, että Mälkki käsittelevät sotataittoa ylemmällä tasolla verrattuna tähän tutkimukseen, joten suoria viittauksia on mahdollista löytää vain vähäisesti. Näi-

den tutkimusten arvo onkin tutkimuksen kehityksen asettamisessa oikeaan kontekstiin. Pro Gradu tasolla maanpuolustuskorkeakoululla on Britannian asevoimien mekanisoitumista tutkittu lisäksi Henri Arolan toimesta. Arola on tutkinut 2009 Ison-Britannian panssarijoukkojen käyttöperiaatteiden kehittymistä. Arolan työ ei laajuudessaan, sekä laadussaan vastaa aiemmin mainittuja diplomitöitä, mutta tarjoaa mahdollisuuden vertailla samanaikaisesti tapahtunutta panssarijoukkojen kehitystä. Mekanisoidun pataljoonan kehittymistä Yhdysvaltain asevoimissa toisen maailman sodan jälkeen on tutkinut Väinö Honkasalo vuonna 2015.

Tärkeimmän lähderyhmän muodostavat siis ohjesäännöt ja muut Britannian maavoimien julkaisut. Näiden lisäksi tutkimuksessa on käytetty Britannian armeijasta, Natosta sekä Neuvostoliitosta kertovia historiantutkimuksia. Näistä on haettu havaintoja kehityksen kulusta, sekä eritoten syitä ja tapahtumia jotka ovat johtaneet mekanisoidun pataljoonan muutokseen. Erityisen tärkeitä lähteitä ovat Richard M. Ogorkiewicz *Armoured forces a history of armoured forces and their Vehicles*. Yhdessä Paul Dysterin *In the wake of the Tank*, Johns Hopkins yliopistolle tekemän tutkimuksen, kanssa *Armoured forces* on päälähde 1950-, ja 1960-lukujen kehitystä arvioitaessa. 1970-, ja 1980-lukujen suhteen tärkein lähde on Colin McInnesin erinomainen *Hot War Cold War*, josta ilmenee kehitystyö Britannian asevoimissa. Näiden lähteiden lisäksi tutkimuksen tausta-aineistoksi on käytetty myös muita sotilas-, ja historian julkaisuja. Sotilaslehdistöä on käytetty kuvaamaan aikalaisten ajatuksia ja näkemyksiä tapahtuvaan kehitykseen. Lehdistöä on pääsääntöisesti käytetty Britanniassa julkaistuja sotilasalan lehtiä, eritoten *Rusi Journal* sekä *Defence review*. Käytetty lehdistömateriaali painottuu 1970-, ja 1980-luvulle joista materiaalia on runsaammin olemassa ja se on pääsääntöisesti laadukkaampaa.

#### 1.4 Käsitteitä ja määritelmiä

Organisaatiot kertovat sen, kuinka paljon miehiä ja kalustoa kuhunkin joukkoon kuuluu ja miten ne ovat järjestetty. Ne ovat suunnitelma joukkojen tulevalle käytölle ja yhteistoiminnan pohjalle. Niiden tulee tarjota mahdollisimman sopivassa suhteessa riittävä määrä suorituskykyä ja joustavuutta. Organisaatiot luovat pohjan jonka perusteella taisteluita ja sotia voidaan suunnitella. Organisaatiot, eivät kuitenkaan ole todellinen kuva siitä, mitä joukkoja itse taisteluun osallistuu. Ne kertovat ennemminkin siitä tilanteesta, johon on pyritty ennen taisteluita. Organisaatiot harvoin ovat täysiä, vaan miehistö- ja kalustopuutteet, tekevät todellisen tilanteen erilaiseksi, kuin mitä on suunniteltu. Joukkojen organisointia usein myös muutetaan kuhunkin taisteluun sopivaksi, joten alkuperäinen organisaatio ei tässäkään mielessä vastaa tais-

teluiden toteutumista. Organisaatioita kehitetään jatkuvasti vastaamaan taistelukuva. Niiden tulee tarjota mahdollisuus joukon komentajalle toteuttaa häneltä vaadittavat tehtävät. Organisaatioiden kehittyminen harvoin kuitenkaan tapahtuu muokkaamalla sen perusrakenteita, vaan se keskittyy enemmän eri joukkojen ja suorituskykyjen suhteiden muokkaamiseen. Taktisen ajattelun kehittyminen saattaa muokata organisaatioita pitkällä aikavälillä, mutta todennäköisemmin organisaatioissa tapahtunut muutos tuo kehitystä käytettävään taktiikkaan. Tässä tutkimuksessa organisaatiota tarkastellaan yhtenä elementtinä mekanisoidun pataljoonan kehityksessä.

Mekanisoidulla pataljoonalla tarkoitetaan tässä tutkimuksessa jalkaväkipataljoonaa, joka käyttää taisteluun siirtymiseen joko pyörin tai teloin liikkuvaa panssaroitua ajoneuvoa ja jonka tehtävä on taistella yhteistoiminnassa panssarirykmenttien kanssa. Nimeämiskäytännöt ovat vaihdelleet eri vuosikymmeninä sekä kansainvälisesti, että Britanniassa. Britanniassa käytettiin 1950-, ja 1960-luvuilla nimeä moottoroitu pataljoona<sup>8</sup> joka kuitenkin tarkoitti mekanisoidun pataljoonan kanssa samankaltaista joukkoa. Moottoroitu pataljoona- termistä luovuttiin 1960-luvulla, josta siirryttiin käyttämään nimeä mekanisoitu pataljoona. 1980-luvulla kaluston kehittyessä nimettiin panssarirykmenttien kanssa yhteistoiminnassa taisteleva, rynnäköpanssarivaunuin kalustettu pataljoona, panssaroiduksi jalkaväkipataljoonaksi<sup>9,10</sup> 1980-luvun lopulla, ja 1990-luvulla, varsinaisiksi mekanisoiduiksi pataljooniksi nimetyt joukot olivat siis varustettu kevyemmin vaunuin ja tarkoitettu eri tehtäviin. Tutkimuksessa ei kuitenkaan käsitellä näitä pataljoonia, vaan kaikkina aikakausina käytetään, sekaannuksen välttämiseksi, mekanisoitu pataljoona termiä kuvaamaan panssareiden kanssa hyökkäämään tarkoitettua jalkaväkkipataljoonaa.

Britannian armeijassa mekanisoidut pataljoonat ovat pääsääntöisesti kuuluneet panssariprikaateihin. Panssariprikaatissa mekanisoitu pataljoona on sen jalkaväkivoima, muita jalkaväkkipataljoonia ei panssariprikaateihin ole kuulunut. Panssariprikaatien lisäksi mekanisoidut pataljoonat on saatettu myös sijoittaa suoraan osaksi panssaridivisioonaa. Tämä oli kuitenkin väliaikainen ratkaisu, josta palattiin takaisin panssariprikaatikokoonpanoihin. Panssariprikaatit ovat olleet osa Panssaridivisioonaa.<sup>11</sup>

---

<sup>8</sup> englanniksi Motor Battalion

<sup>9</sup> englanniksi Armoured Infantry Battalion

<sup>10</sup> Simpkin, Richard E.: Mechanized Infantry, Brassey's publishers limited, Oxford, 1980, s. 1.

<sup>11</sup> Gander, Terry: Encyclopaedia of the MODERN BRITISH ARMY 2<sup>nd</sup> edition, Patrick Stephens Limited 1982 Cambridge, s. 18–22 sekä Frick, matkakertomuksen liitteet.

Britannialaiset organisaatiot on pyritty kääntämään mahdollisimman hyvin vastaamaan suomalaisia termejä. Täysin vastaavia nimityksiä ei kaikissa tapauksissa kuitenkaan ole käytetty, sillä brittiläiseen ratsuväkiperinteeseen kuuluu nimetä panssarivaunujoukot rykmenteiksi, pataljoonien sijaan. Jalkaväestä puhuttaessa käytetään termiä pataljoona. Tutkimuksessa käytetään siis panssarivaunujoukoista puhuttaessa termiä panssarirykmentti, kun viitataan kolmen tai neljän panssarivaunukomppanian muodostamaan organisaatioon. Brittiperinteessä panssarivaunukomppaniat on nimetty squadroneiksi ja -joukkueet troopeiksi, joita ei ole käytössä jalkaväestä puhuttaessa. Sekaannusten välttämiseksi tässä tutkimuksessa käytetään suomenkielisiä termejä sekä puhuttaessa alle pataljoonan kokoisista joukoista. Muut mahdolliset organisaatiotasot on tarvittaessa selvennetty, kun ne ensimmäistä kertaa tekstissä esiintyvät. Organisaatiot on tutkimuksessa esitetty kuvina sillä tarkkuudella, kuin tutkimuksen aiheen kannalta on ollut tarkoituksenmukaista. Osa joukoista on jätetty organisaatioista esittämättä, kuten osa huoltomuodostelmista ja tukevista aselajeista, joilla ei ole katsottu olevan merkitystä tutkittavan aiheen käsittelyssä. Joukkoja on jätetty esittämättä asian yksinkertaistamiseksi ja muutosten havaitsemisen helpottamiseksi.

Doktriinilla tässä tutkimuksessa tarkoitetaan ”*laajempaa teoreettiseen konseptiin kytkeytyvää käytäntöä ohjaavaa taisteluoppia*” kuten Nils-Marius Rekkedal teoksessaan *Nykyaikainen sotataito sotilaallinen voima muutoksessa*, termin ilmaisee. Se on siis asevoimien itselleen määrittämä ajattelumalli, jolla pyritään kuvaamaan niitä tapoja ja suuntaviivoja joilla sotaa aiotaan käydä. Se ei määritä varsinaisia taistelutoimia, tai ole opas, vaan toimii sodankäynnin suunnittelun työkaluna. Doktriinilla ei myöskään pyritä määrittämään strategisia tavoitteita, vaan se ohjaa taisteluiden ja operaatioiden suunnittelua ja toteutustapaa. Sillä pyritään myös viestittämään sotilasjohtajille sitä tapaa jolla sotaa aiotaan käydä. Doktriinin ei tarvitse välttämättä olla kirjattu, vaan se voi yhtä hyvin olla myös kollektiivinen ymmärrys tavasta sotia.<sup>12</sup> Britannian asevoimien ensimmäinen virallinen doktriini julkaistiin vasta vuonna 1989<sup>13</sup>. Tätä aiemminkin Britannian asevoimilla on ollut yhtenäinen käsitys siitä tavasta, jolla se valmistautuu sotimaan. Tämä käsitys, sekä sen muutokset, vaikuttivat koko asevoimien kehittymiseen, mistä syystä doktriini määritellään tässä tutkimuksessa edellä mainitulla tavalla.

<sup>12</sup> Rekkedal, Nils Marius: *Nykyaikainen sotataito sotilaallinen voima muutoksessa*, Maanpuolustuskorkeakoulu, Neljäs painos, 2006 Helsinki, s. 13 ja 15.

<sup>13</sup> Mälkki, Juha: *The Quest For Manoeuvre the English manoeuvre warfare theories and British military thought 1920 – 1991*, MPKK Helsinki, 2002, s.131–132.

## 2 MEKANISOIDUN JALKAVÄEN INFLAATIO 1950-LUVULLA

### 2.1 Kehitys toisen maailmansodan jälkeen

Toinen maailmansota oli briteille herättävä kokemus panssariaselajin käytön ja organisoinnin suhteen. Brittien panssaroidut organisaatiot olivat sodan alussa edustaneet voimakkaasti J.F.C. Fullerin ajatuksia, ja sisältäneet suhteessa hyvin suuren määrän panssareita ja vain vähän jalkaväkeä. Tätä lähestymistapaa alettiin jälkeempään kutsua ”all tank” ajatteluksi.<sup>14</sup> Perusta tälle löytyy Fullerin teorioista. Panssareiden tuli murtaa vihollisen linjat ja jatkaa taistelua syvyydessä. Sodan alettua organisaatio osoittautui kuitenkin varsin pian toimimattomaksi. Siinä oli yksinkertainen puute, se ei sisältänyt riittävästi jalkaväkeä!

Britit olivat juuri ennen sodan syttymistä vuonna 1939 uudistaneet panssaridivisioonansa organisaatiota. Aiemmin käytössä ollut nimi ”*Mobile division*”, muutettiin muotoon ”*Armoured division*”, eli panssaridivisioonaa. Tähän kuului kuusi panssarirykmenttiä, ja yksi moottoroitu jalkaväkipataljoona. Organisaation tarkoitus oli olla tulivoimainen ja hyvin liikkumiskykyinen. Jalkaväen uskottiin hidastavan sen liikettä liiaksi, joten sen määrä pidettiin mahdollisimman pienenä. Vuonna 1940 organisaatiota uudistettiin taas peräti kahteen kertaan, viimeimmän perustuessa Ranskasta saatuihin kokemuksiin.<sup>15</sup> Divisioonaa sisälsi tällöin kaksi panssariprikaatia sekä tukiryhmän<sup>16</sup>, johon kuului tykistö- ja ilmatorjuntarykmentti sekä kaksi jalkaväkipataljoonaa. Nämä jalkaväkipataljoonat olivat moottoroituja, joka tarkoittaa niiden siirtyneen taisteluun kuorma-autojen kyyditsemänä. Vuoden 1940 toisessa uudistuksessa jalkaväkipataljoonien lukumäärä nostettiin kolmeen.<sup>17</sup> On huomattavaa, että britit reagoivat hitaasti panssarivaltaisen organisaationsa heikkouksiin. Jalkaväen määrän kasvattaminen tapahtui asteittain, eikä yhteisiä organisaatioita, jossa jalkaväkipataljoonat ja panssarirykmentit olisivat saman prikaatin johdossa, edelleenkaan luotu. Jalkaväen määrän jatkuva lisääntyminen tarkoittaa kuitenkin, että sen merkitys panssareiden kanssa yhteistoiminnassa oli huomattu.

Vuoteen 1942 mennessä oli panssaridivisioonan organisaatio muuttunut jo tasapainoiseksi jalkaväen ja panssareiden osalta. Vuoden 1942 Panssaridivisioonan organisaatio on esitetty Liitteessä 1. Yhteistoiminta oli vihdoinkin viety niin pitkälle, että panssariprikaatiin oli lisätty oma orgaaninen jalkaväkipataljoona. Jalkaväen ja panssareiden taistelu kyettiin siis entistä

<sup>14</sup> Knuutila, s. 65.

<sup>15</sup> Ogorkiewicz, *Armoured Forces*, s. 58–61.

<sup>16</sup> englanniksi. Support Group

<sup>17</sup> Mälkki, liite 3 s. 165.

tarkemmin yhdistämään toisiinsa. Brittien kokemukset organisaatiosta ja aselajien yhteistoinnista Pohjois-Afrikasta olivat positiivisia. Taistelunkestävyys ja yhtymän teho olivat erinomaisia edeltäjiinsä verrattuna. Kaikkea organisaatiolliset uudistukset eivät kuitenkaan ratkaisseet. Briteillä oli edelleen ongelmia aselajien yhteistoinnin järjestämisessä. Juha Mälkki kiinnittää tähän ongelmaan huomiota diplomityössään. Hänen mukaansa brittien menestyksen esteenä toisessa maailmansodassa oli jäykkä ja uusiin ajatuksiin kielteisesti suhtautuva asennoituminen sotataidon kehittymiseen. Pohjois-Afrikan menestyksestä saatuja oppeja ei kyetty muuttamaan menestykseksi Euroopan erilaisella taistelukentällä. Briteiltä puuttui riittävä joustavuus sekä organisaatioista, että ajattelumaailmasta, muutoksen aikaansaamiseksi. Ongelman ydin oli joukkojen koulutuksessa sekä johtajien tavassa ajatella. Brittiläiseen sota-taitoon ei ollut vielä syntynyt yhteistoinninkulttuuria, joka olisi luonut pohjan mekanisoidussa taistelussa menestymiselle.<sup>18</sup> Selvää oli kuitenkin, että organisaatio oli kehittynyt suuntaan, joka mahdollisti panssareiden ja jalkaväen yhteistoinnin kehittymisen. Ensimmäiset askeleet mekanisoidun pataljoonan kehityksessä oli otettu.

Panssareiden ja jalkaväen yhteistoinnin kehittymisen hitauden osasyynä oli jalkaväen tapa taistella, sekä sen käytössä ollut kalusto. Vuoden 1942 panssaridivisioonan jalkaväkipataljoonista ainoastaan yksi oli varustettu teloin liikkuvalla ajoneuvolla, muiden joutuessa turvautumaan kuorma-autoihin.<sup>19</sup> Tämä tarkoitti etenemisnopeuden hidastumista kävelyvauhdiksi lähestyttäessä vihollista, tai jouduttaessa taisteluun. Tela-alustaiset kuljetusajoneuvot eivät myöskään olleet erityisen nopeita, mutta ne sentään tarjosivat edes jonkinlaisen mahdollisuuden kuljettaa jalkaväkeä tiestön ulkopuolella. Käytännössä tämä johti ajatteluun, jossa jalkaväen tärkein rooli oli maaston hallussapito ja puolustus. Yhteistoinninta panssareiden kanssa oli vaikea sovittaa, koska näiden liikettä ei haluttu sitoa jalkaväen liikkumisnopeuteen.

Britit olivat lopulta toisen maailmansodan voittajavaltioita, joten heille ei syntynyt välitöntä tarvetta tehdä muutoksia joukkoihinsa. Brittiläinen kulutuksellinen ja taktisen tasan menestystä painottava lähestymistapa oli lopulta johtanut menestykseen.<sup>20</sup> Toisen maailman sodan jälkeistä kehitystä leimasi voimakkaasti uhkakuvan muuttuminen. Jo sodan loppuvaiheessa nähtiin Britanniassa ja Yhdysvalloissa, ettei Saksa olisi enää sodan jälkeen suurin uhka. Sodan aikana vielä liittolaisena taistelleen Neuvostoliiton kasvavaa voimaa ja laajentumishalua alettiin pitää tärkeimpänä ongelmana. Vaarana oli Saksan luisuminen Neuvostoliiton vaikutuspiiriin ja sen nouseminen uudelleen tämän liittolaisena. Tästä uhasta huolimatta Saksaa ei Bri-

---

<sup>18</sup> Mälkki, s. 90–91.

<sup>19</sup> Knuutila, s. 65.

<sup>20</sup> Mälkki, s. 91–92.

tanniassa kuitenkin nähty sodan jälkeisinä vuosina tärkeimpänä strategisena suuntana. Brittein saarten suojaaminen, meriyhteyksien turvaaminen sekä Lähi-idässä imperiumin etujen puolustaminen nostettiin suurempaan arvoon. Kommunismin ja Neuvostoliiton vaikutusvallan kasvun estämiseen pyrittiin tukemalla Saksan taloutta länsivaltojen valvomalla alueella.<sup>21</sup> Myös Yhdysvallat vähensi sodan jälkeen panostustaan Eurooppaan siten, että sillä oli vuoteen 1948 mennessä ainoastaan yksi divisioona sijoitettuna Eurooppaan.<sup>22</sup> Aina vuoteen 1950 asti Manner-Eurooppaan ja Saksaan ei panostettu sotilaallisesti. Taloudellinen ahdinko supisti sotavoimille, erityisesti armeijalle, käytössä olleita resursseja. Resurssipula sekä Neuvostoliiton sotilaallinen ylivoima johtivat siihen, ettei mahdollista hyökkäystä katsottu voitavan estää.<sup>23</sup> Neuvottelut ja suunnittelu Yhdysvaltojen kanssa johtivat kuitenkin vuonna 1950 painopisteen suuntautumaan takaisin Eurooppaan. Uusien suunnitelmien mukaan mahdollinen Neuvostoliiton hyökkäys olisi pysäytettävä Reinin tasalle.<sup>24</sup>

25. elokuuta 1945 brittien 21. armeijaryhmästä muodostettiin rauhanajanorganisaatio, jonka tehtävä oli ylläpitää ja valvoa rauhaa Saksassa. Tälle organisaatiolle annettiin nimi British Army of the Rhine (BAOR).<sup>25</sup> Alkuun BAOR sisälsi kolme armeijakuntaa, sekä useita erillisiä divisioonia, mutta siirryttäessä sodanajanvahvuudesta rauhanaikaiseen, lakkautettiin näistä suurin osa vuoden 1946 aikana. Tammikuuhun 1947 mennessä BAOR oli kutistunut kolmen divisioonan suuriseksi joukoksi. Joukkojen kokoonpano muuttui vuosien 1947 – 1950 välillä useaan otteeseen, kokonaismäärän pienentyessä niin, että 1950-luvulle tultaessa briteillä oli enää kaksi divisioonaa, 2. jalkaväkidivisioona ja 7. panssaridivisioona sekä 16. laskuvarjoprikaati sijoitettuna BAOR:iin.<sup>26</sup> Brittien puolustuksen painopisteen siirtyessä vuonna 1950-takaisin Manner-Eurooppaan kasvoi myös BAOR:in rooli. Sen joukkoja ja kalustoa alettiin modernisoida ja vahvuutta kasvattamaan. Vuonna 1950 siirrettiin yksi, ja 1952 vielä toinen, panssaridivisioona Saksaan.<sup>27</sup>

<sup>21</sup> Cornish, Paul: *Learning new lessons: the British Army and the strategic debate, 1945-50*. Strachan Hew (ed.): *Big Wars and Small Wars*, 2006, Routledge, Milton Park, s. 56–57.

<sup>22</sup> Raunio, Ari: *Ydinsota hallitsevana Yhdysvaltain uhkakuvissa 1945-61*, Suursotien vuosisata sodan ja taistelun kuva 1900-luvulla julkaisusarja 2 No:8, Sotahistorianlaitos MPKK, 2002, s. 33.

<sup>23</sup> Cornish, s. 75.

<sup>24</sup> Raunio, s. 39–41 sekä Cornish, s. 78–79.

<sup>25</sup> BAOR nimi juontaa ensimmäisen maailmansodan jälkeiseltä ajalta, jolloin Saksaan perustettiin samankaltaisesti miehitysjoukot, jotka nimettiin sijoittumisensa Reinin varrelle, brittiläiseksi Reinin armeijaksi. Toisen maailmansodan jälkeen perustettu organisaatio ei ollut enää sijoitettuna Reinin varteen, mutta se peri edeltäjänsä nimen. Alkuperäinen BAOR oli sijoitettuna Saksaan noin 10 vuoden ajan. Watson, Graham E. ja Rinaldi, Richard A.: *The British army in Germany (BAOR and after): an organizational history, 1947—2004*, Tiger Lily Publications LLC 2005, s. 3.

<sup>26</sup> Watson ja Rinaldi, s. 3–17.

<sup>27</sup> Watson ja Rinaldi, s. 19 ja Mälkki, s. 94.

Taistelunkuva 1950-luvulla muotoutui voimakkaasti ydinaseiden vaikutuksesta. Niiden tuho-vaikutuksen kuviteltiin olevan niin paljon muita aseita suurempi, ettei niiden huomioonottamatta jättäminen ollut mahdollista. Suojattomat ja hitaasti ryhmittyvät joukot tarjoaisivat erinomaisia maaleja ydinaseiden käytölle, joka johti joukkojen hajauttamiseen ja liikkeen kehittämiseen. Mälkin mukaan 1950-luvun alkuun tultaessa ei Britanniassa kuitenkaan ollut vielä kehitetty kokonaisvaltaista taistelutapaa ydinaseiden käyttöön taistelussa, sekä niiden vaikutukselta suojautumiseen.<sup>28</sup> Ydinaseet toimivat kuitenkin tasapainottavana tekijänä Naton joukoille, jotka olivat tavanomaisten asevoimien osalta selvästi Neuvostoliittoa ja sen liittolaisia alivoimaisemmassa asemassa. Ydinaseiden tulivoimalla tämän alivoimaisuuden merkitystä voitaisiin pienentää. Taistelut ratkaistaisiin ydinaseiden käytöllä. Panssari- ja jalkaväkidivisioonien tehtäväksi jäisi vihollisen pysäyttäminen ja ohjaaminen sopiville alueille.<sup>29</sup>

Neuvostoliitossa ydinaseaikakausi ei vaikuttanut sotilasajattelun kehittymiseen yhtä nopeasti kuin länsimaissa. Stalinin suhtautuminen ydinaseen kehittämiseen ja sen merkitykseen oli sen vähätteleminen. Stalin näki mahdollisen tulevan sodan menestymisen avaimen samankaltaisena, kuin toisessa maailmansodassa. Tämä johti ydinaseiden käytön kehittymisen hidastumiseen aina tämän kuolemaan asti. Ensimmäisen onnistuneen ydinräjäytyksen Neuvostoliitto suoritti vuonna 1948 ja jo vuonna 1950 se perusti uuden puolustushaaran, strategiset ohjusvoimat. Mannertenvälisen vaikutuskyvyn ohjuksin Neuvostoliitto saavutti 1950-luvun lopulla. Neuvostoliittolainen sotataito alkoi 1950-luvun puolen välin tietämällä kääntymään ydinaseita painottavaksi. Tämä johtui osittain Stalinin kuolemasta, osin Naton omaksumasta massiivisen vastaiskun doktriinista ja osiltaan tiedustelun 1955 tuottamasta tiedosta, että Yhdysvallat ja Britannia kykenisivät ydinasein tuhoamaan Neuvostoliiton.<sup>30</sup>

Toisen maailmansodan jälkeen, aina 1950-luvulle Neuvostoliiton doktriini Euroopassa oli puolustuksellinen. Se katsoi sodan olevan todennäköinen lännen aloittamana. Neuvostoliitolla oli tuolloin neljä armeijaa sijoitettuna Itä-Saksan alueelle, jotka siis valmistautuivat puolustautumaan. 1950-luvun puolivälistä alkaneen kehityksen myötä ydinaseen merkitys sodan strategisena ratkaisevana tekijänä korostui. Maavoimien ja erityisesti ilmapuolustuksen merkitystä ei kiistetty, mutta tärkein tulos saavutettaisiin ydinaseiden käytöllä. Vuonna 1960 muutettiin tämän kehityksen mukaisesti tavanomaisten asevoimien organisointia ja kalustoa uutta

---

<sup>28</sup> Mälkki, s. 105.

<sup>29</sup> Mälkki, s. 106–109.

<sup>30</sup> Lalu, Petteri: Syvää vai pelkästään tiheää? Neuvostoliittolaisen ja venäläisen sotataidollisen ajattelun lähtökohdat, kehittyminen, soveltaminen käytäntöön ja nykytilanne. Näkökulmana 1920- ja 1930-luvun syvän taistelun ja operaation opit, Maanpuolustuskorkeakoulu, Taktiikan laitos julkaisusarja 1 Nro 3/2014 Väitöskirja, Helsinki 2014, s. 275–281.



sodankuvaa paremmin vastaavaksi. Mekanisoidut armeijat muutettiin panssariarmeijoiksi ja mekanisoidut yhtymät panssarijalkaväkiyhtymiksi. Näiden sisällä tavanomaisen aseistuksen, pääasiassa tykistön, määrä väheni.<sup>31</sup> Todellinen kehitys ei siis vastannut täysin sitä, mitä länessä kuviteltiin. Britannian uhkakuva perustui käsitykseen Neuvostoliiton hyökkäyksen esittämisen tärkeydestä, mutta Neuvostoliitossa katsottiin lännen hyökkäyksen olevan todennäköinen. Mikään tekijä ei myöskään viittaa siihen, että Neuvostoliittolainen käsitys lännen suunnittelema hyökkäyksestä olisi ollut mahdollinen. Britannian taloudellinen tilanne toisen maailmansodan jäljiltä ei olisi mahdollistanut hyökkäyssodan suunnittelua. Taistelukentän kehityksen kannalta olivat britit kuitenkin arvioineet kehityksen Neuvostoliitossa oikein ja olivat kehittämässä joukkojaan ilmeisen samaan suuntaan. Neuvostoliiton kasvava panostus ydinaseisiin ja niiden merkitykseen 1950-luvulta eteenpäin tarkoittaisi toisen maailmansodan aikaisten suurikokoisten ja suojattomien yhtymien käyttämisen, todennäköisesti kasvattavan tappioita sietämättömästi.

Jos ydinaseistuksen kehittäminen ja käyttöönotto ei ollut lähtenyt Neuvostoliitossa yhtä nopeasti käyntiin kuin länsimaissa, oli se joukkojen mekanisoinnin osalta ainakin brittejä edellä. Jo vuonna 1945 Neuvostoliitto kehitti ensimmäisen panssaroidun miehistönkuljetusajoneuvon. Sodan jälkeen Neuvostoliitto jatkoi voimakkaasti jalkaväkensä liikkuvuuden kehittämistä, ja varusti jalkaväkipataljooniaan joko pyöräajoneuvoin tai teloin liikkuvin panssaroiduin miehistönkuljetusajoneuvoin. Neuvostoliitto kehitti aktiivisesti jalkaväen kuljetusvälineitä 1950-, ja 60-luvuilla.<sup>32</sup> Tämä panostus joukkojen liikkeen ja suojan parantamiseksi on eittämättä ohjannut myös brittien taistelutavan kehittymistä. Entistä paremman strategisen ja ennen kaikkea taktisen liikekyvyn omaavat puna-armeijan joukot asettivat haasteen brittien suorituskyvyille, eritoten jalkaväelle jonka oma liikkuvuus ei ollut Neuvostoliiton vastaavien joukkojen tasolla. Vastaus, jonka britit tähän haasteeseen antoivat, oli heidän panssarivaunujoukkojensa tulli-voiman kehittäminen ja tähän panostaminen.

---

<sup>31</sup> Lalu, s. 277–282.

<sup>32</sup> Dyster, s. 389–390.

## 2.2 Sopeutuminen ydinaseaikakaudelle ja taistelunkuva 1950-luvulla

*“The Motor battalion is not an infantry battalion. --- An armoured brigade without its motor battalion is almost impotent” – RAC Centre<sup>33</sup>*

Sodan kuva oli muuttumassa 1950-luvulla, ja vuonna 1954, vuosi ensimmäisten taktisen tason atomiaseiden testaamisen jälkeen, SHAPE (Supreme Headquarters Allied Powers –Europe) sai luvan perustaa puolustus suunnitelmansa taktisten ydinaseiden käytölle.<sup>34</sup> Naton puolustus perustuisi siis ensisijassa ydinasepelotteeseen. Ydinaseet olivat tulleet tavanomaisiksi taistelukentällä käytettäviksi aseiksi. Niiden käyttöä ei kuitenkaan nähty aina välttämättömänä, vaan yhtenä vaihtoehtona tulivoiman lisäämiseksi. Kehitys Neuvostoliitossa tuki tätä ajattelua. Neuvostoliitossa oli jo muutamia vuosia aiemmin lisätty huomattavasti panssarivaunujen määrää panssari-, ja mekanisoiduissa divisioonissa. Britanniassa katsottiinkin Neuvostoliiton olevan edellä heitä atomiaseiden hyödyntämisessä ja niiden käyttöön valmistautumisessa. Tähän reagoiden, britit alkoivat kasvavassa määrin valmistautumaan atomiaseiden käyttöön myös taktisella tasolla.<sup>35</sup> Martti Frick kertoo aikalaisesta brittien asennoitumisesta ydinaseiden käyttöön matkakertomuksessaan: ”*atomiaseiden käyttö perustuu komentajan yleiseen taisteluideaan niin, että atomiaseiden on liityttävä kitkattomasti muiden aseiden ja aselajien toimintaan*”.

Korean sota 1950 – 53 aiheutti brittien sotilasmenoihin kasvupiikin. Maavoimien miesmäärä kasvoi sodan seurauksena 360 000:sta 443 000:een, vuoteen 1954 mennessä.<sup>36</sup> Toisen maailmansodan jäljiltä heikon taloustilanteen kanssa edelleen kamppailevalle valtiolle, tällainen kasvupiikki johti tarpeeseen löytää säästöjä. Samoihin aikoihin vuonna 1953 tehty päätös rakentaa pommitusilmavoimat, jotka olisivat kykenevät kuljettamaan ydinaseita Neuvostoliittoon, suuntasi myös leikkaustarpeita maavoimien suuntaan.<sup>37</sup> Vuosien 1955 ja 1956 aikana, osana maavoimien supistamista, päätettiin panssaridivisioonan organisaatiota uudistaa. Taloudellisten syiden lisäksi, myös taistelukenttä oli ratkaisevasti muuttunut toisen maailman sodan ajoista. Taktisen tason atomiaseiden kehitys oli edennyt niin, että niiden käyttö oli otettava huomioon. Menestykseen, ja jopa selviytymiseen, taistelukentällä katsottiin korostetusti tarvittavan liikettä ja tulivoimaa. Parhaiten tämän kaltaiseen taisteluun soveltuisivat panssari-

<sup>33</sup> Frick, matkakertomuksen liitteet.

<sup>34</sup> Dyster, s. 401.

<sup>35</sup> Frick, matkakertomus sekä Survival: Global Politics and Strategy, Volume 1, Issue 5, The British army in the nuclear age, 1959.

<sup>36</sup> Tsouras, Peter G.: Changing Orders The Evolution of the World’s Armies 1945 to the Present, Facts on file INC New York, 1994, s. 27.

<sup>37</sup> Knuutila, s. 66.

joukot, joilla oli suojaa ydinlaskeuman ja itse räjähteen vaikutukselle ja jotka kykenisivät siirtymään nopeasti joko asevaikutuksen alta, tai hyökkäämään pian sen vaikutuksen jälkeen. Vuonna 1954 panssaridivisioonan organisaatio periytyi vielä tärkeimmiltä osiltaan toisen maailmansodan aikaiseen divisioonasta. Siltä löytyi edelleen neljä jalkaväkipataljoonaa, joista kolme oli erillään jalkaväkiprikaatin alaisina, ja yksi, moottoroitu pataljoona, kuului panssariprikaatiin. Taistelukentän uusista vaatimuksista johtuen uudesta panssaridivisioonan organisaatiosta jätettiin jalkaväkiprikaati ja sen kuorma-autokuljetteinen jalkaväki kokonaan pois.<sup>38</sup> Nyt panssaridivisioonaan kuului panssariprikaati, jossa oli neljä panssarirykmenttiä ja vain yksi moottoroitu pataljoona. Toista maailmansotaa edeltävä ”All Tank” -ajattelu näytti yhtäkkiä palanneen brittien sotataitoon. Panssaridivisioonan organisaatio ennen vuoden 1956 uudistusta sekä sen jälkeen on esitetty liitteessä 2.

Vuoden 1956 uudistus ei jäänyt kuitenkaan pitkäikäiseksi, vaan jo vuonna 1957 organisaatioita uudistettiin seuraavan kerran. Tällä kertaa poistettiin panssaridivisioonat kokonaisuudessaan, korvaten ne prikaatiryhmillä. Pataljoonatasolla tämä muutos ei ollut suuri, sillä panssariprikaatit jotka olivat kuuluneet panssaridivisioonaan, muutettiin panssariprikaatiryhmiksi organisaation säilyessä pääosin entisen kaltaisena. Tärkeimmät erot prikaatilla ja prikaatiryhmällä oli yhden panssarirykmentin vähentyminen ja jälkimmäiseen kuuluva orgaaninen epäsuorantulenyksikkö. Prikaatiryhmät korvasivat divisioonien paikan pienimpänä itsenäiseen taisteluun kykenevänä organisaationa.<sup>39</sup> Panssariprikaatiryhmän organisaatio on esitetty liitteessä 3.

Prikaatiryhmäkoonpanoon siirtyminen tapahtui samana vuonna kun Britannian hallitus julkaisi valkoisen paperin<sup>40</sup>, jossa hyväksyttiin massiivisen vastaiskun doktriini, lakkautettiin kutsuntaperusteisuus armeijasta sekä ilmoitettiin aiemmin mainituista leikkauksista armeijalle. Leikkauksilla vähennettiin joukkojen kokonaismäärää Euroopassa 77 000:sta 64 000:een. Samoihin aikoihin brittien uudistuksen kanssa vastaavanlainen organisaatiomuutos tapahtui myös Yhdysvalloissa sekä länsi-Saksassa. Tällä pyrittiin saamaan aikaiseksi pienempiä, itsenäiseen taisteluun kykeneviä joukkoja.<sup>41</sup> Prikaatiryhmillä pyrittiin luomaan pienempi kohde, joka ei olisi yhtä houkutteleva maali taktisten ydinaseiden käytölle.<sup>42</sup> Pienempi organisaatio,

<sup>38</sup> Ogorkiewicz, Armoured Forces, s. 62–63, katso myös Knuutila, s. 66, sekä Simpkin, s. 25–26.

<sup>39</sup> Ogorkiewicz, Armoured Forces, s. 62 – 63, sekä Frick matkakertomuksen liitteet.

<sup>40</sup> Valkoisella paperilla tarkoitetaan Iso-Britannian turvallisuuspoliittista selontekoa.

<sup>41</sup> Dyster, s. 407.

<sup>42</sup> French, David: Army, Empire, and Cold War The British Army and Military Policy, 1945-1971, Oxford University press, Oxford 2012, s. 204.

jolla oli ennen kaikkea pienempi logistisen huollon tarve, oli liikkuvampi ja helpompi hajauttaa.

Jalkaväkeä oli määrällisesti vähän sekä panssariprikaatissa että prikaatiryhmässä. Tämä selittyy taistelunkuvalla. Ydinaseiden vaikutuksesta kasvanut tulivoima taistelukentällä johti britit painottamaan liikettä, tulivoimaa ja suojaa. Panssaridivisioonien ja prikaatiryhmien rooli taistelussa oli hyödyntää menestystä ja vaikuttaa vihollisen heikkoihin osiin syvällä alueella. Päätehtävä oli hyökkäys. Voimassa olleen Massiivisen vastaiskun doktriinin mukaisesti puolustusjoukot olisivat ryhmittyneenä laajalle ja syvälle alueelle, pakottaen vihollisen pysähtymään, tai ainakin hidastumaan. Atomiaseilla tai voimakkaalla konventionaalisten aseiden tulivalmistelulla viholliselle aiheutettaisiin massiiviset tappiot, jonka jälkeen panssariyhtymillä suoritettaisiin vastahyökkäyksiä tärkeiden kohteiden takaisinvaltaamiseksi, sekä taisteluun syvyydessä. Jos yhtymät joutuisivat taistelemaan puolustuksessa tai viivytyksessä, olisi niiden tehtävä tarjota jalkaväkiyhtymille tulitukea ja toteuttaa vastahyökkäyksiä. Jalkaväkiyhtymiä oli määrällisesti enemmän ja ne nähtiin taistelun pääasiallisena toteuttajana.<sup>43</sup>

Panssaridivisioonien, sekä panssariprikaatien, etuna oli niiden joustavuus. Organisaatiota valmistauduttiin muokkaamaan tilanteen mukaan. Prikaatien jalkaväkimäärää oli mahdollista nostaa alistamalla divisioonan jalkaväkiprikaatista tarvittaessa kuorma-autokuljetteisia jalkaväkipataljoonia<sup>44</sup> Nämä eivät kuitenkaan vastanneet taistelunkestävyydeltään, nopeudeltaan eivätkä yhteistoimintakyvyltään moottoroitua pataljoonaa.<sup>45</sup> Panssariprikaatin jalkaväkivoiman vähyys pakotti kuitenkin turvautumaan prikaatien välisiin alistuksiin. Alistusten toteuttaminen todennäköisesti hankaloitui vuoden 1956 uudistuksen jälkeen, jolloin alistuksia ei enää ollut mahdollista toteuttaa divisioonan sisällä.

Sodan Neuvostoliiton sotavoimia vastaan oletettiin siis korostavan nopeutta, tulivoimaa ja suojaa. Taistelupanssarivaunut ja niistä muodostuvat osastot olisivat siis merkittävien taistelun elementteistä. Tämä ei kuitenkaan täysin pitänyt paikkaansa. Tuon aikaisen brittiläisen ajattelun mukaan, panssarirykmenttien ei katsottu voivan ottaa haltuun alueita, tai pitää niitä. Tähän tarvittiin edelleen jalkaväkeä. Myös maaston ollessa panssareille epäedullista, kuten esimerkiksi metsämaastoa, katsottiin jalkaväen muuttuvan pääasellajiksi, panssareiden tukiessa. 1956 vuoden armeijan panssarijoukkojen koulutuskeskuksen (Royal armoured corps - RAC centre) opetusmateriaalin mukaan ”*Tanks support infantry by direct fire at opportunity targets,*

<sup>43</sup> Frick matkakertomus, Frick matkakertomuksen liitteet sekä French, s. 199–201.

<sup>44</sup> englanniksi Lorried infantry battalions.

<sup>45</sup> Frick, matkakertomuksen liitteet.

*moving either ahead or behind the infantry, depending mainly on the type of ground and degree of enemy defence*”.<sup>46</sup> Maaston merkitystä korostettiin, päätettäessä kumpi olisi merkittävämmässä roolissa, jalkaväki vai panssarit. Englannissa, panssarijoukkojen opetuskeskuksessa, opiskelemissa olleet suomalaiset upseerit Frick, sekä Rusanen molemmat kiinnittivät huomiota näiden harjoitusmaastojen vastanneen Keski-Eurooppalaista maastoa. Harjoittelussa korostui aukeiden ja kumpareiden rikkomassa maastossa taisteleminen. Myös jalkaväkikoulun tukijoukkueen johtajakurssille osallistunut yliluutnantti Esko Nieminen tekee saman havainnon. Hänen mukaansa lähtökohta jonka, perusteella opetusta annettiin, oli että maasto on aukeavoittoista ja kumpareista.<sup>47</sup> Suomalaista sotilasajattelua ohjaava metsämaasto oli huomattavasti vähäisempää, mikä korosti osaltaan panssareiden merkitystä englantilaisessa ajattelussa.

Mälkin mukaan britit eivät nähneet jalkaväen roolia yhtä merkittävänä ydinaseiden dominoivalla taistelukentällä, kuin esimerkiksi yhdysvaltalaiset tai ranskalaiset. Tästä kehityksestä Mälkin mukaan osoituksena oli brittien hidas siirtyminen teloin varustettuun miehistönkuljetusajoneuvoon ja mekanisoitujen pataljoonien perustaminen vain vähäisissä määrin. Ydinaseiden merkityksen korostaminen ja massiivisen vastaiskun doktriini laski mekanisoidut joukot toissijaiselle tärkeysasteelle.<sup>48</sup> Mekanisoidun pataljoonan kannalta ydinasedoktriinien omaksuminen johti toisaalta erikoistumiseen ja erityiseen asemaan nousuun muuhun jalkaväkeen nähden. Toisaalta massiivisen vastaiskun ja joustavan vastaiskun doktriinit johtivat kehityksen painottamaan muita, kuin tavanomaisia joukkoja. Kehitys oli siis pataljoonan osalta hidasta. Jalkaväen merkityksen pienuus ydinaseiden dominoivalla taistelukentällä loi mekanisoidulle jalkaväelle eräänlaisen painolastin, jonka vaikutukset näkyivät pitkälle seuraaville vuosikymmenille. Mekanisoidun jalkaväen merkityksen nouseminen Britannian armeijassa samalle tasolle, mitä se toisessa maailmansodassa oli ollut, kesti aina 1970 – 80-luvulle saakka.

### 2.3 Moottoroitu pataljoona – erikoisuus jalkaväen keskuudessa

Jalkaväkipataljoonien tehtävä oli ottaa haltuun ja pitää maastoa. Tähän tarvittiin kaikkien muiden divisioonasta löytyvien aselajien tukea. Divisioonan jalkaväkiprikaatin tehtävä olikin pitää hallussaan alueita, joilta panssaridivisioona kykeni toimimaan, tai hyökätä panssareille

<sup>46</sup> Frick, matkakertomuksen liitteet.

<sup>47</sup> Frick, matkakertomus, Sotakorkeakoulu, Rusanen: matkakertomus, T 26890/Hla1Sal, KA sekä Sotakorkeakoulu, Nieminen, Esko JM: Matkakertomus yliluutnantti Esko J M Niemisen matkasta Englantiin tukijoukkueen johtajakurssille 28.1. – 15.3.1963, T-25991/20, KA.

<sup>48</sup> Mälkki, s. 110.

epäedullisessa maastossa. Moottoroitu pataljoona erosi tässä muista jalkaväkিপataljoonista. Vaikka senkin katsottiin soveltuvan maaston pitämiseen panssarirykmenttejä paremmin, oli sen käyttäminen tähän haaskausta. Sen tehtävä oli toimia lähisuojaajana panssarirykmenteille, eikä sitä ollut varaa uhrata toissijaisiin tehtäviin. Sitä valmistauduttiin käyttämään joko kootusti, jos maasto ei suosisi panssareiden taistelua, tai jaettuna komppanioittain panssarirykmenteille.<sup>49</sup>

Pataljoonan organisaatiosta on nähtävissä suunnittelu alistamista silmällä pitäen. Sen sisältämät neljä komppaniaa on helppo alistaa neljälle panssarirykmentille, yksi komppania kullekin. Pataljoonan nelijakoisuus on eduksi myös, jos pataljoonaa on tarvetta käyttää puoliksi, tukemassa esimerkiksi kahta panssarirykmenttiä. Komppaniat oli jaettu kolmeen joukkueeseen ja joukkueet kolmeen ryhmään. Nelijakoisuuden puuttuminen pataljoonatason alapuolelta saattaa selittyä ajoneuvokaluston vähyydellä. Jättämällä jokaisesta komppaniasta neljännen joukkueen ja joukkueesta neljännen ryhmän pois, on voitu vähentää ajoneuvojen kokonaismäärää. Brittiarmeija kamppaili jo 1950-luvulla leikkausten ja budjettivajeen kanssa<sup>50</sup>. Toisaalta myös jalkaväki pataljoonien komppaniat koostuivat kolmesta kolmiryhmäisestä joukkueesta. Kyseessä on siis ollut todennäköisesti myös perinteinen tapa organisoida komppania.

Pataljoonan johtamiseen komentajalla oli työkalunaan esikuntakomppania joka koostui viestijoukosta, ja hallinnointijoukkueesta<sup>51</sup>. Näiden tehtävä on eittämättä ollut mahdollistaa viestiyhteydet ja johtaminen sekä esimiehiin, vertaisiin että komentajalta pataljoonalleen. Lisäksi esikuntakomppaniasta löytyi tulitukeen soveltuvia osia raskaiden ja kevyiden konekiväärien muodossa, sekä sinkoja. Näitä käytettiin varmasti sekä esikuntaosan suojaamiseen, että komppanioille porrastamiseen ja näiden tukemiseen. Tähän asti moottoroitu pataljoona oli hyvin samankaltainen tavallisen jalkaväkিপataljoonan kanssa, eron ollessa sen kuljetuskyvyssä. Selkeä ero jalkaväkিপataljoonien ja moottoroidun pataljoonan organisaatiossa on tukikomppania. Moottoroidussa pataljoonassa ei ole tukikomppaniaa, joka löytyy jalkaväkিপataljoonan organisaatiosta<sup>52</sup>. Tämä johtunee taistelun luonteen erilaisuudesta, moottoroidun pataljoonan tavasta taistella hajautettuna panssarirykmenteille alistettuina. Jalkaväkিপataljoonan tukikomppaniasta löytyi kranaatinheitinjoukkue sekä konekiväärijoukkue<sup>53</sup>. Moottoroidussa pataljoonassa nämä elementit ovat kiväärikomppanioilla itsellään. Jalkaväkিপataljoonan organisaatio on esitetty liitteessä 4.

<sup>49</sup> Frick, matkakertomuksen liitteet.

<sup>50</sup> Dyster, s. 372.

<sup>51</sup> englanniksi Administrative platoon.

<sup>52</sup> Frick, matkakertomuksen liitteet.

<sup>53</sup> Frick, matkakertomuksen liitteet.

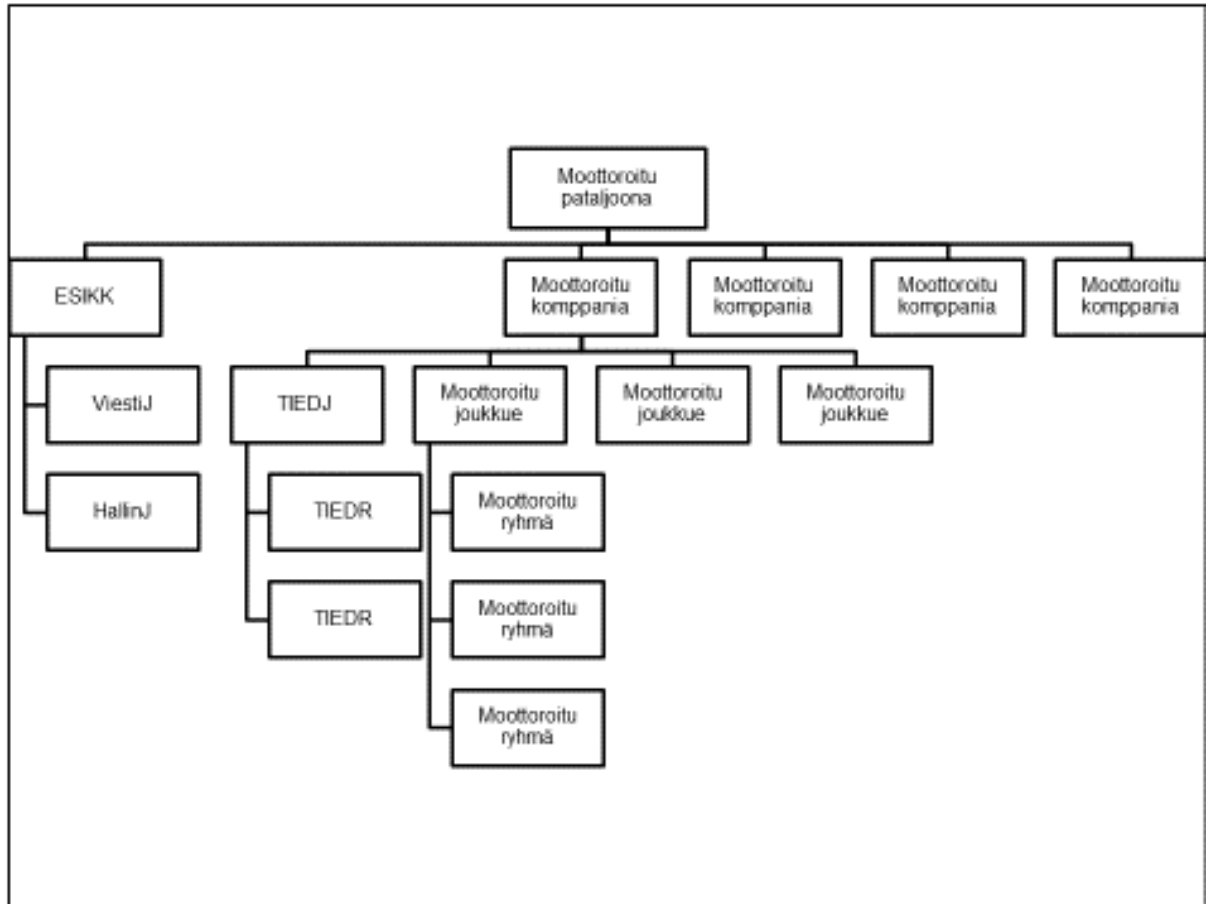

Kuva 1. Moottoroidun pataljoonan organisaatio vuonna 1956<sup>54</sup>

Moottoroidun pataljoonan komppaniat olivat jalkaväkipataljoonan vastaaviin verrattuna kookkaita ja omavaraisia. Moottoroidulta komppanialta löytyy itseltään tiedustelujoukkue sekä 3 tuumaisia kranaatinheittimiä. Näitä kumpaakaan ei ole jalkaväkipataljoonan komppanioilla, joilla tosin oli yksi kappale kevyempiä 2 tuumaisia heittämiä. Jalkaväkipataljoonassa ei ole tiedusteluelementtiä erillisenä ollenkaan. Omavaraisuus jatkuu joukkueetasalle asti, sillä jokaiselta joukkueelta löytyy moottoroidussa komppaniassa kaksi omaa kevyttä 2 tuumaisista kranaatinheitintä, jotka löytyvät myös jalkaväkijoukkueilta.<sup>55</sup> Tästä voidaan päätellä joukkueidenkin kykenevän rajoitetusti toimimaan itsenäisesti, koska se omaa oman tulituen. Moottoroidun komppanian tulenmäärä on kokonaisuudessaan suuri. Sillä on yhteensä kymmenen kevyttä sekä kaksi raskaampaa kranaatinheitintä. Jopa tiedustelujoukkueet on varustettu omilla orgaanisilla kevyillä kranaatinheittimillään. Suora-ammuntakykyä on myös jaettu aivan alatasolle asti. Kevyitä konekiväärejä löytyy läpi organisaation aina ryhmätasolle asti, raskaiden konekiväärien ollen keskitettynä esikuntajoukkueeseen.

<sup>54</sup> Frick, matkakertomuksen liitteet.

<sup>55</sup> Frick, matkakertomuksen liitteet.

Kokonaisuudessaan moottoroitu pataljoona käsitti 855 miestä, jalkaväkipataljoonan ollessa 909 vahvuinen.<sup>56</sup> Ero johtui moottoroidulta pataljoonalta puuttuvasta tukikomppaniasta. Muutenkin sen organisaatio oli yksinkertaistempi ja siinä oli suurempi painopiste kompanioiden ja joukkueiden omavaraisuudella. Näiden itsenäiseen taisteluun joutuminen oli huomattavasti todennäköisempää kuin tavallisella jalkaväellä. Brittien armeijan panssarijoukkojen koulutuskeskuksen opetusmonistheet vuodelta 1956 vahvistaa tämän. Niiden mukaan moottoroitu pataljoona on itsenäiseen toimintaan kykenevä. Se kykenee liikkumaan täysin omilla ajoneuvoillaan sekä sen komppaniat ovat omavaraisia<sup>57</sup>. Tällä tarkoitettiin, ettei se tarvinnut taisteluun siirtymiseen, eikä taistelemista varten ylemmän johtoportaan tukea. Pataljoonalle kuului yksi huoltojoukkue, joten sen voidaan olettaa olleen suhteellisen riippuvainen ylemmän portaan huollosta. Huoltojoukkueelta löytyi kuusi raskasta ja kaksi kevyttä kuorma-autoa tai teloin liikkuvaa kuljetusvälinettä. Näihin mahtuvilla tarpeilla pataljoona tuskin kykeni toimimaan omavaraisena muutamaa päivää pidempään. Pataljoonan organisaatioon on merkitty divisioonan organisaatiokaaviossa LAD (light aid detachment), eli panssarihuolto. Tätä ei kuitenkaan ole eritelty tarkemmin pataljoonan omassa kaaviossa, joten sen tarkemmasta kokoonpanosta tai kyvyistä ei ole tietoa.

Ajoneuvokalustona moottoroidulla pataljoonalla oli vielä 1950-luvun puoliväliin asti amerikkalaiset M3-puolitelavaunut. Nämä tarjosivat suojaa sirpaleita ja käsiasetulta vastaan sivuilta ja edestä, mutta eivät yläpuolelta, sillä ne eivät olleet katettuja. Ne olivat Brittien oman kerroman mukaan luotettavia ja tarjosivat hyvän maastoliikkuvuuden.<sup>58</sup> M3:sen todellinen maastoliikkuvuus kärsi kuitenkin sen etupyörien ja telojen suuresta välistä<sup>59</sup>, joka johti heikkoon ojien ja kaivantojen ylityskykyyn. Se ei myöskään tarjonnut minkäänlaista tulitukea jalkaväelle. 1950-luvun lopulla moottoroidun pataljoonan kuljetuskalustoksi vaihtui FV603 Saracen. Tämän kolmiakselisen pyöräajoneuvon prototyyppi valmistui vuonna 1952. Se tarjosi paremman maastoliikkuvuuden sekä liikenopeuden kuin M3. Sen heikkouksia olivat kevyehkö panssarointi, korkea profiili sekä todellisen tulitukikyvyn puute. Saracenista löytyy ampumakalotit, joista jalkaväen on mahdollista käyttää aseitaan, mutta jalkautuneelle jalkaväelle se ei kyennyt tarjoamaan tulitukea.<sup>60</sup>

---

<sup>56</sup> Frick, matkakertomuksen liitteet.

<sup>57</sup> Frick, matkakertomuksen liitteet.

<sup>58</sup> Frick, matkakertomuksen liitteet.

<sup>59</sup> Simpkin, s. 7.

<sup>60</sup> Dyster, s. 372–373.



Moottoroitu pataljoona profiloitui 1950-luvulla erityiseen asemaan jalkaväkipataljoonien keskuudessa. Sillä oli oma selvästi rajattu tehtävänsä panssarirykmenttien tukena. Panssaridivisioonan organisaation kehittäminen jälleen 1930-luvun ajattelumaailman kaltaiseen suuntaan, jossa puhtaat panssarilautat tuhoavat vihollisen panssarit, johti moottoroidun pataljoonan suuren erikoistumiseen. Jalkaväen orgaanisen tuen poistaminen panssaridivisioonista aiheutti myös tilanteen, jossa erilaisiin taistelukentän tilanteisiin olisi jouduttu reagoimaan rikkomalla organisaatiot. Jalkaväen määrän lisääminen oli mahdollista, mutta vaati sen alistamista jalkaväkiprikaatista. Jalkaväen vähäinen määrä johti myös moottoroidun pataljoonan taistelutavan erilaisuuteen muuhun jalkaväkeen verrattuna. Moottoroitu pataljoona taisteli pääsääntöisesti jakautuneena panssarirykmenttien lähisuojaksi. Koottua mekanisoidun jalkaväen taistelua ei juuri toteutettu, vaan moottoroidun pataljoonan tärkein tehtävä oli tarjota panssareiden lähisuoja.

Kaluston ja koulutustason mukaan on moottoroidun pataljoonan erikoisuus näkynyt selvästi muuta jalkaväkeä parempina edellytyksinä toimia yhteistyössä panssarirykmenttien kanssa. Kaluston kehittyminen ei tehnyt merkittävää muutosta moottoroidun pataljoonan toimintaan, sillä siirtyminen M3 -puolitelavaunusta Saracenin käyttöön lisäsi jalkaväen panssarin suojaa ja hieman liikenopeutta, mutta mullistavasta muutoksesta ei ollut kyse. Kalustokehityksen suurempi merkitys oli siirtymisessä pois ikääntyvästä kalustosta, joka ei ollut kotimaista tuotantoa eikä sitä täten kyetty tehokkaasti huoltamaan ja täydentämään. Organisaatiollisesti moottoroidun pataljoonan ero muihin jalkaväkipataljooniin oli tukiosien erilaisuus. Moottoroidun pataljoonan tukiosat eivät olleet koottuna yhteen, vaan ne oli jaettu komppanioille. Moottoroidulla pataljoonalla ei olisi ollut kykyä toimia tavallisen jalkaväkipataljoonan roolissa ilman organisaatiomuutoksia, sen tulivoima oli hajaantuneempina eikä se olisi kyennyt esimerkiksi keskittämään tulivoimaansa yhtä tehokkaasti.

### 3 KYLMÄ SOTA JA SIIRTYMINEN TELOILLE – 1960- ja 1970 -LUVUT

#### 3.1 Ammattiarmeija sekä ydinasedoktriinin muutos

Vuosi 1957 oli merkittävä vuosi Britannian asevoimien kehitykselle. Sinä vuonna britit testasivat ensimmäistä kertaa onnistuneesti omatekoista vetypommiaan. Samana vuonna myös julkistettiin silloisen puolustusministeri Duncan Sandysin nimeä kantanut valkoinen paperi, Sandys White Paper. Tässä julistettiin yleinen asevelvollisuus päättyväksi, virallistettiin massiivisen vastaiskun oppi puolustuskoktriiniksi sekä ilmoitettiin suurista vähennyksistä asevoimien kokoon.<sup>61</sup>

Asevoimien supistaminen oli yhteydessä asevelvollisuudesta luopumiseen ja organisaatiomuutokseen. Viimeiset asevelvolliset astuivat palvelukseen 1960, josta eteenpäin Britannian armeija koostui ainoastaan ammattisotilaista. Ammattimaisuus ei kuitenkaan osoittautunut täysin ongelmattomaksi ratkaisuksi. Heikot palvelusolot, pitkät ulkomaanpalveluskierrot sekä arvostuksen puute karsivat sotilaaksi halukkaiden määrää. Britit olivat luvanneet Natolle ylläpitävänsä vähintään kolmen divisioonan taisteluvoimaa vastaavaa joukkoa Saksassa, valmiina puolustamaan Eurooppaa suursodan syttyessä. Tämä tarkoitti BAOR:in miesvahvuudeksi vähintään 55 000, jotta liittomalle annettu velvoite täyttyisi. Käytännössä rekrytointiongelmien ja kallistuvien kustannusten vuoksi tähän määrään ei enää 1960-luvun alussa päästy. Pahimmillaan tilanne oli 1964, jolloin suunnitellusta 55 000 miehestä kyettiin ylläpitämään ainoastaan 50 700. Britit suunnittelivat osan pataljoonien jäädyttämistä, sekä jopa osittaisen valikoidun palvelukseen kutsumisen takaisin käyttöönottoa. Näistä suunnitelmista kuitenkin sisäpoliittisen paineen takia pian luovuttiin. 1960-luvun alussa tilanne oli niin heikko, että jalkaväkipataljoonien organisaation mukaisesta neljästä kiväärikomppaniasta kyettiin miehittämään ainoastaan kolme tai vähemmän.<sup>62</sup>

Supistukset pienensivät kokonaisuudessaan panssarirykmenttien määrän 30:stä 23:een ja jalkaväkipataljoonien 77:stä 60:een.<sup>63</sup> Vaikeudet rekrytoida riittävä määrä henkilöstöä ja kasvavat sotilasmenot vaikuttivat osaltaan tarpeeseen pienentää organisaatioita. Tällä saatiin näyttämään brittien panostus Eurooppaan suuremmalta mitä se todellisuudessa olikaan. Britit

<sup>61</sup> Baylis, John ja Stoddart, Kristian: *The British Nuclear Experience The role of beliefs, culture and identity*, Oxford University Press, Oxford 2015, s. 65 sekä Dyster, s. 407.

<sup>62</sup> French s. 196–221.

<sup>63</sup> Tähän lukuun ei oteta huomioon Gurkhien pataljoonaa. Watson ja Rinaldi, s. 23 sekä Dyster, s. 407.

käyttivät organisaatioitaan osin hämäämään sekä Neuvostoliittoa, että Nato-liittolaisiaan. He siirtelivät joukkoja sekä henkilöstöä, sekä pitivät osia joukoistaan ja tehtävistä miehittämättöminä.<sup>64</sup>

Supistukset olivat myös osa globaalia kehitystä, ydinasetasapainon muutokset muuttivat myös taistelunkuvaa molemmin puolin rautaesirippua. NATO- maissa oli ollut 1950-luvulta lähtien vallalla massiivisen vastaiskun doktriini, jossa mahdolliseen Neuvostoliiton hyökkäykseen vastattaisiin sekä taktisella että mahdollisella strategisella ydinaseiden käytöllä. Massiivisen vastaiskun doktriinin mukaisesti tärkein tuho-, ja pidäkevaikutus saavutettiin ydinaseilla. Ongelmana doktriinin toteuttamisessa olisivat massiiviset tuhot Euroopassa ja myöhemmin Neuvostoliiton ydinasearsenaalin kehittyessä, myös Yhdysvalloissa. Jo vuonna 1955 pidetyssä NATO:n sotilasharjoituksessa Hollannin, Belgian ja Pohjois-Ranskan alueella, Operaatio Car-te Blanchessa, todettiin taktisten ydinaseiden rajoittamattomalla käytöllä tuhottavan Keski-Eurooppa lähes täydellisesti.<sup>65</sup>

1960-luvun alussa alkoi sotilaallinen ajattelu siirtyä pois massiivisen vastaiskun doktriinista. Yhdysvaltain puolustusministeri McNamara esitteli vuonna 1962 NATO-maiden kokouksessa uuden, joustavan vastaiskun doktriinin ajatuksen. Vuoteen 1967 mennessä NATO-maat olivat hyväksyneet dokumentin MC 14/3, jossa muotoillaan Joustava vastaisku viralliseksi doktriiniksi.<sup>66</sup> Joustavan vastaiskun doktriinin mukainen suursodan kulku ei eronnut mullistavasti massiivisesta vastaiskusta, suurimmat taistelut sekä ratkaisut tapahtuisivat edelleen Keski-Euroopassa. Neuvostoliitolla katsottiin olevan suunnilleen yhtä vahvat ydinasearsenaalit kuin länsivalloilla, mutta sen tavanomaisia joukkoja pidettiin määrältään ylivoimaisina. Taisteluiden toteuttaminen perustui hyvin samankaltaiseen ideologiaan, kuin massiivisen vastaiskun doktriinissa. Ensimmäisessä vaiheessa tiedusteltaisiin Neuvostoliiton hyökkäyssuunnat ja suunnitelmat. Toisessa vaiheessa liikkuvalla puolustuksella hidastettaisiin hyökkäystä niin, että tarvittavat valmistelut kyettäisiin toteuttamaan varsinaiselle estelinjalle. Estelinjalla tarkoitettiin joko luonnollista tai ihmisen tekemää estettä, jonka luona vihollinen pyrittiin pysäyttämään. Tässä kolmannessa vaiheessa mahdolliset murrot pyrittäisiin lyömään takaisin liikkuvin joukoin. Estelinjan taisteluihin liittyisivät kiinteästi pysähtyneen vihollisen tuhoaminen ydinaseiskuun. Viimeisessä vaiheessa pakotettaisiin kulunut ja tappioita kärsinyt viholl-

---

<sup>64</sup> French, s. 218–221.

<sup>65</sup> Dyster, s. 406–407.

<sup>66</sup> Pifer, Steven: NATO, Nuclear weapons and arms control, Brookings Arms Control Series Paper 7, Washington D.C. 2011, s. 6.

linen perääntymään ja sitä vastaan taisteltaisiin koko syvyydessä, tai jos sen pysäyttäminen olisi epäonnistunut, lyötäisiin se reservissä olleiden joukkojen vastaiskuin.<sup>67</sup>

Tärkein ero joustavan ja massiivisen vastaiskun doktriineissa oli strategisen ydinaseen käyttö. Massiivisessa vastaiskun doktriinissa valmistauduttiin käyttämään koko ydinasearsenaalia vihollisen tärkeimpiin kohteisiin, samalla tuhoten sen reservit. Oletettavaa oli vihollisen toimivan samalla tavalla, jolloin massiivisen vastaiskun doktriinissa oli olennaista reservien perustamisen ja täydennysten tuomisen mahdottomuus. Joukkojen tuli olla jo valmiiksi perustettuja sodan syttyessä ja niillä piti olla riittävä materiaali. Massiivisen vastaiskun doktriinin mukaista sotaa ei valmistauduttu käymään pitkään.<sup>68</sup> Mekanisoidun pataljoonan kannalta doktriinin muutos ei ainakaan välittömästi ollut merkityksellinen. Ydinaseiden strategisesta käytöstä luopuminen ei tarkoittanut niistä luopumista taistelukentällä. Samat kehitystrendit, jotka olivat alkaneet jo 1950-luvun puolessa välin, ohjasivat edelleen joukkojen kehitystä. Painopiste oli tulivoimaisissa, liikkumiskykyisissä ja panssarilla suojatuissa joukoissa. Todellinen vaikutus mekanisoidun pataljoonan osalta muodostui vasta, kun joustavan vastaiskun vaikutuksia alettiin arvioimaan. Tästä kuitenkin käynnistyi kehitys, jonka myötä myös taistelunkuva alkoi muuttumaan.

Pelko strategisten ydinaseiden käytön seurauksista ja tieto Neuvostoliiton kehittyneistä kyvyistä muutti länsimaista sotilasajattelua joustavan vastaiskun doktriinin myötä. Mahdollinen suursota saattaisikin kestää pidemmän aikaa, ja vaikka edelleen suurin tuho vaikutus saavutettaisiin ydinasein, eivät ne estäisi joukkojen huoltamista ja vapaampaa käyttöä. Ydinaseiden käyttöä ei enää nähty välttämättömänä sodan syttyessä. Vuoden 1968 Land Battle ohjesääntön alussa määritellään mahdolliset sodan eri tasot ja esitetään, ettei ydinaseiden käytön mahdollisuus usean valtion toimesta ole poistanut aseellisen voiman käyttöä maailmasta. Nopealla ja ylivoimaisella tavanomaisten joukkojen käytöllä saatettaisiin pakottaa vastustaja taipumaan. Ydinasein ei joko ennätettäisi poliittisen päätöksen teon hitaudesta ja vaikeudesta joutuksen, tai haluttaisi vastata tällaiseen uhkaan. Siksi oli edelleen ylläpidettävä uskottavia tavanomaisia asevoimia, riittävässä valmiudessa.<sup>69</sup>

<sup>67</sup> French, s. 207–208 ja 212.

<sup>68</sup> French, s. 199.

<sup>69</sup> French, s. 212 sekä Land Operations, Volume 1—The Fundamentals, Part 1—The Application of Force, Army Code No. 70458(Part 1) A/26/GS TRG Publications 2943, Ministry of Defence, 1968, s. 3.

Valmistautuminen mahdollisen suursodan käymiseen tavanomaisin asein tarkoitti kuitenkin tarvetta kehittää ja lisätä maajoukkojen suorituskykyjä. Yhdysvallat yritti saada 1960-luvun alusta lähtien eurooppalaisia lisäämään sotilasmenojaan ja joukkojensa määrää, huonolla menestyksellä.<sup>70</sup> Iso-Britanniassa maavoimien joukkorakennetta kuitenkin alettiin alun vastustelun jälkeen kehittää uuden doktriinin mukaisemmaksi. Seurailen amerikkalaista kehitystä Britit muuttivat vuonna 1957 muodostetut prikaatiryhmät takaisin divisioonajohtoisiksi prikaateiksi, vuonna 1965, ja jo vuonna 1966 muodostettiin uusi prikaatikokoonpano, jossa panssariprikaatiin kuului kaksi panssarirykmenttiä ja kaksi mekanisoitua pataljoonaa ja mekanisoituun prikaatiin yksi panssarirykmentti ja kolme mekanisoitua pataljoonaa.<sup>71</sup> Britit yrittivät kehittää joukkojensa johdettavuutta, saavuttaakseen pienenevillä resursseilla aikaiseksi saman, mihin ennen ammattiarmeijaan siirtymistä kyettiin suuremmilla joukoilla. Todellista suorituskyvyn kasvua on vaikea arvioida, mutta lyhyen ajan sisällä tehdyt edestakaisilta vaikuttavat muutokset antavat kuvaa armeijasta, joka yrittää löytää paikkaansa. Jatkuvat muutokset ja selkeän poliittisen ohjauksen puuttuminen tekivät pitkäjänteisen suunnittelun, eritoten maavoimien osalta, haastavaksi. Vuonna 1962 Englannin armeijan jalkaväkikoulussa kurssilla käynyt suomalainen upseeri kapteeni O Rekola toteaa matkakertomuksessaan britti armeijan tilasta: ”*Englannin army elää parhaillaan tietynlaista uutta luomiskautta. Luovuttuaan asevelvollisuudesta ja päädyttyään värvättyyn miehistöainekseen pitäisi kaikkien asevelvollisten vapautua 1962 loppuun mennessä. Värvättyjen hankinnassa on kuitenkin ilmennyt vaikeuksia nykyisin täystyöllisessä Englannissa. Varustussuunnitelmien läpiviemi ei myöskään ole sujunut odotetusti. Määrärahat eivät riitä suhteellisen kalliin kaluston hankkimiseen siinä laajuudessa, kuin sotilasjohtajat esittävät*”.<sup>72</sup>

Brittien tapa taistella Neuvostoliiton mahdollista uhkaa vastaan painotti voimakkaasti kulu-  
tussodan elementtejä. Tärkein tekijä voiton saavuttamisessa oli riittävien tappioiden aiheuttaminen hyökkääjälle, jotta tämän edellytykset hyökkäyksen jatkamiselle olisi poistettu. Eritoten korostettiin Neuvostoliiton tankkien uhkaa ja tarvetta aiheuttaa niille riittävät tappiot. ”*It is clear that all our resources must be concentrated on the task of inflicting a severe rate of attrition on this great mass of enemy tanks. All our tactics are subordinated to this*”<sup>73</sup>. Taistelutapa, jolla tätä kulutusotaa käytiin, kehittyi 60-, ja 70-lukujen myötä, ensin jäykästä linjapuolustuksesta myöhemmin vyöhykkeisiin perustuvaan viivytykseen. Tavoite pysyi samana

<sup>70</sup> French, s. 213–214, katso myös Dyster, s. 422–424.

<sup>71</sup> Watson ja Rinaldi, s. 26–27 ja Dyster, s. 430. Prikaatien organisaatiot on esitetty liitteessä 5.

<sup>72</sup> Sotakorkeakoulu, Rekola, O: Matkakertomus The School of Infantryn taktillisen linjan kurssille (The Company commanders course) Englannissa 4.6. – 10.8.1962, T 26890/Hla5Sal, KA.

<sup>73</sup> A Camberley Team, Tactical Dialogues 3” – The United Kingdom, RUSI journal, vol. 120, no. 1, 1975, s. 75. (Luettu Stone, John: The Tank Debate, Routledge, New York 2013, s. 48.)

näiden vuosikymmenien ajan. Tämä ohjasi myös teknologian, sekä organisaatioiden kehitystä painottamaan tulivoimaa ja suojaa, liikkuvuuden edelle.

Neuvostoliitossa asevoimien kehitys oli kulkenut eri uria länsimaihin verrattuna. Neuvostoliitto oli jo aikaisessa vaiheessa todennut, ettei sen kannattaisi sitoutua pitkään ja kuluttavaan sotaan, joka ydinaseiden aikakaudella aiheuttaisi valtavaa tuhoa. Se olikin jo viisikymmentäluvun lopulta kehittänyt määrätietoisesti maajoukkojaan, eritoten panssari- ja mekanisoituja joukkojaan tavoitteenaan ratkaista mahdollinen suursota nopealla, vastustamattomalla hyökkäyksellä Manner-Eurooppaan. Ydinaseiden merkityksen väheneminen havaittiin Neuvostoliitossa aikaisessa vaiheessa, joka entisestään lisäsi maajoukkojen merkitystä. Tämä kehitys huipentui 1967 Neuvostoliitossa pidettyyn taisteluharjoitukseen, jossa ensimmäistä kertaa 1940-luvun jälkeen, ei ydinase kuulunut harjoituksen tilanteeseen. Toinen osoitus Neuvostoliiton satsauksista maavoimien ja mekanisoitujen joukkojen kehittämiseen, oli myös 1967 käyttöön otettu BMP-1 rynnäköpanssarivaunu, joka oli tällöin huomattavasti länsivaltojen mekanisoitujen joukkojen taisteluajoneuvoja kehittyneempi.<sup>74</sup> Neuvostoliiton kehityksen lisäksi vuonna 1967 Israelin voitto arabimaista oli osoitus mekanisoitujen joukkojen kyvystä tuoda menestystä sodassa.

Englantilaisten käsitys Neuvostoliiton asevoimien tilanteesta 1950-, ja 60-lukujen taitteessa oli, että Neuvostoliitto oli jälleen vahventamassa asevoimiaan, tai ainakin keskeyttänyt sen pienennykset. 50-luvun lopulla oli Neuvostoliitossa, Brittien tietojen mukaan, aloitettu armeijan miesvahvuuden supistaminen, joka kuitenkin jo 1961 vuoden puolella välissä keskeytettiin maailmanpoliittisen tilanteen vuoksi. Myös sotilasmäärärahoja kasvatettiin noin kolmanneksella Neuvostoliitossa 1961. Näin suuri kasvatus ei brittikäsityksen mukaan ollut tarkoitettu ainoastaan miesvahvuuden kasvun tarpeisiin, vaan sotatuotannon kasvattamiseen ja kehitystyöhön. Neuvostoliiton maavoimien vahvuus oli vuonna 1961 2,5 miljoonaa miestä, kasvun ollessa vuodesta 1960 250 000 miestä. Tästä miesvahvuudesta Itä-Saksan alueelle oli ryhmitetty 10 mekanisoitua ja 10 panssaridivisioonaa. Nämä divisioonat sisälsivät yhteensä yli 6000 panssarivaunua ja 225 000 miestä. Neuvostoliiton arvioitiin kykenevän mobilisimaan sotaolosuhteissa yhteensä 7 miljoonaa miestä.<sup>75</sup> Nämä arviot ovat siis aikalaisesta brittilähteestä, joten ne eivät anna täysin oikeaa kuvaa Neuvostoliiton todellisista kyvyistä 1960-luvun alkuvuosina. Ne kuitenkin kertovat siitä käsityksestä, joka briteillä oli ja mitä vihollista vastaan he valmistautuivat sotimaan. On ilmeistä, että britit katsoivat Neuvostoliiton uhan

<sup>74</sup> Dyster, s. 426–429.

<sup>75</sup> Sotakorkeakoulu, Itä-, ja länsivaltain voimasuhteiden vertailu, T 26890/Hla7Sal, KA, osasuomennos Englantilaisesta The institute for strategic studies tuottamasta tutkimuksesta, The communist bloc and the Western alliances; The military balance 1961-62, 1961.

olevan kasvamaan päin, tultaessa 1950-luvulta -60-luvulle. Neuvostoliiton Eurooppaan sijoittamien joukkojen määrät, myös kertovat siitä, kuinka nopeasti kehittyvään konfliktiin brittien tuli varautua. 20 divisioonaa välittömässä rajan läheisyydessä, sekä Unkarin ja Romanian alueella olevat lisäjoukot, tarkoittivat Neuvostoliiton kykenevän aloittamaan lyhyellä valmisteluajalla sodan, mittakaavassa joka olisi sitonut koko länsiliittouman Euroopan joukot hyvin nopeasti. Pelkkä ydinpelote ei riittänyt Euroopan turvallisuuden turvaamiseen, vaan myös konventionaalisten joukkojen kehittämiseen oli jälleen keskityttävä.

### 3.2 Kylmän sodan taisteluenttä ja mekanisoidun pataljoonan rooli

Mekanisoitu pataljoona oli huomattavasti tärkeämpi osa prikaatin taisteluvoimaa, kuin mitä moottoroitu pataljoona oli aikanaan ollut. Moottoroidun pataljoonan tehtävä oli olla panssari-rykmenttien tuki ja lähisuoja, sekä tarjota näille mahdollisuus pitää hallussaan alueita. Vuoden 1968 huomioita Britannian armeijasta ohjesäännön<sup>76</sup> mukaan jalkaväen tehtävä oli aikaisemmin ollut ”*to close with the enemy and destroy him*”. Ohjesäännön mukaan tämä oli riittämätön kuvaamaan jalkaväen taistelua, joten tilalle se tarjosi päivitetyn version: ”*To defeat the enemy by skilful use of firepower and manoeuvre by day or night in any weather or terrain*”. Jalkaväen merkitys vihollisen tuhoamisessa oli kasvanut huomattavasti 1950-luvun käsityksestä, ja se toteutti tehtävänsä monipuolisemmin kuin aiemmin. Mekanisoidun pataljoonan osalta sen kyky toimia yhteistyössä panssareiden kanssa näkyi määrittelyissä edelleen voimakkaasti. Vuoden 1971 Land Operations ohjesäännön kolmas osa The Combat arms, määrittelee mekanisoidun taisteluosaston tehtävät. Tärkeimpinä näistä tehtävistä esiin nousee, suojan ja tuen tarjoaminen panssareille, sekä muille aselajeille. Hyökkäystehtävät on määritetty toteutettaviksi panssareiden tukemana, edelleen kuitenkin jalkautuneena jalkaväen tapaan. Britit edelleen korostivat panssareidensa merkitystä, mutta mekanisoidun pataljoonan, ja jalkaväen merkitys alettiin jälleen huomata.

Brittien strategisen tason suunnitelmat sodan voittamiseksi Keski-Euroopassa muuttuivat useaan otteeseen 1970-luvulla. Joustavan vastaiskun doktriinin mukana heille kehittyi ensimmäisenä ajatus kahden peräkkäisen linjan, tai vyöhykkeen, taistelusta. Ensimmäisessä vyöhykkeessä liikkuvat mekanisoidut joukot hidastaisivat ja kuluttaisivat hyökkääviä Neuvostoliiton joukkoja, kunnes ne itse olisivat niin kuluneet, että ne jouduttaisiin vetämään toisen vyöhykkeen taakse huollettaviksi, lepoon ja valmistautumaan seuraavaan tehtävään. Toinen vyöhyke

---

<sup>76</sup> Notes on the British army, Army Code nr. 9696 (revised 1968), 26/GS Trg publications/2976, Ministry of Defence, 1968.

oli jalkaväkipainotteinen ja staattisempi, jonka tehtävä oli viimeistään pysäyttää kuluneen vihollisen hyökkäys. Tästä ajattelusta kuitenkin luovuttiin vuosikymmenen puoliväliin tultaessa. Pienenevät joukot ja riittävän tulivoiman puuttuminen, yhdistettynä strategian staattisuuteen ja reaktiiviseen luonteeseen, aiheuttivat epäilyksiä sen toimivuudesta. Todennäköisesti Neuvostoliiton suurempi taisteluvoima, parempi liikkuvuus ja toiminnanvapaus olisi johtanut Britti joukkojen tuhoutumiseen, ilman että hyökkäystä olisi saatu merkittävästi hidastettua tai kulutettua.<sup>77</sup>

Kahden vyöhykkeen ajattelu muuntui siis vuosikymmenen puolessa välin, ja se korvattiin tuhoamisalueisiin perustuvalla puolustuksella. Tuhoamisalueilla tarkoitettiin edullisia maastonkohtia jonne vihollinen houkuteltaisiin, ja tuhottaisiin. Näitä ei ollut ennakkoon käsketty, vaan ne muodostuivat tilanteen kehityksen mukaan. Olennainen tekijä kuitenkin oli maastontuntemus ja hyödyntäminen puolustajan eduksi. Ongelmaksi muodostui kuitenkin jälleen tulivoiman ja miesmäärän vähyys. Briteillä ei ollut riittävästi joukkoja ja aseita ryhmittämään koko hyökkäysalueen leveydelle. Vuosikymmenen loppua kohti taistelutapa kehittyikin pakon sanelemana liikkuvampaan ja aktiivisempaan suuntaan. Tuhoamisalueiden lisäksi luotiin viivytysvyöhykkeet joilla liikkumiskykyiset mekanisoidut joukot viivyttäisivät vihollista, ja selvittäisivät hyökkäyksen painopistesuunnat, joiden varrelle loput joukot ryhmitettäisiin. Muutos, joka mahdollisti tämän kaltaisen ajattelun, oli panssarintorjuntaohjusten kehittyminen ja yleistyminen.<sup>78</sup> Niiden ansioista jalkaväen tulivoimaa kyettiin kasvattamaan muutenkin, kuin alistamalla sille panssareita, jolloin panssarit kyettiin entistä tehokkaammin keskittämään muihin tehtäviin.

Taistelutapa oli siis hiljalleen kehittymässä kohti liikesodankäynnin periaatteita. Mekanisoidun pataljoonan kannalta tämä ei kuitenkaan näkynyt konkreettisina muutoksina organisaatiossa tai kalustossa, sillä mekanisoitu pataljoona oli 1970-luvulle tultaessa syrjäyttänyt vanhan jalkaväkipataljoonan perusjalkaväen roolissa. Mekanisoidun pataljoonan kehitys alkoi siis jakautumaan 1970-luvun kuluessa useaan eri rooliin, jotka toteutettiin samalla organisaatiolla. Sen täytyi olla kykenevä toteuttamaan jalkaväen perinteinen puolustava rooli, sekä tukemaan panssarirykmenttejä. Tämä johti kehityksen pois aiemmasta erikoistuneesta roolista kohti kaikkiin tehtäviin soveltuvaa kompromissirakennetta.

---

<sup>77</sup> McInnes, Colin: *Hot war cold war The British Army's way in warfare 1945-95*, First edition, Brassey's (UK) Ltd, Lontoo, 1996, s. 56–58.

<sup>78</sup> McInnes, *Hot war cold war*, s. 56–58.



Taistelutapa kehittyi asteittain 1970-luvun myötä aktiivisempaan suuntaan, mutta edelleen sen heikkoudeksi nähtiin useiden arvostelijoiden toimesta liiallinen puolustuksellisuus ja keskittyminen kulutussotaan. Eräs arvostelijoista oli majuri Evans, joka kirjoitti artikkelissaan 1975 puolustuspuheenvuoron hyökkäyksellisten operaatioiden lisäämiseksi. Hän vetosi Liddel-Hartin epäsuoran vaikuttamisen teoriaan. Käyttäen esimerkkeinään saksalaisten menestystä toisessa maailmansodassa ja israelilaisten Jom Kippur sodassa, hän demonstroi kuinka menestyksekkäät hyökkäysoperaatiot ovat tie aloitteen saavuttamiseksi.<sup>79</sup> Evans näki panssareiden roolin tärkeänä osana liikesodankäyntiä ja arvosteli brittien ja Naton taistelun hukkaavan näiden aselavettien todellisen tehon. Hänen mukaansa staattinen ja kulutukseen perustuva puolustusajattelu ei johtaisi menestykseen. Evans oli vain yksi, joka kiinnitti huomiota taistelutavan sopimattomuuteen suhteessa alueeseen ja joukkoihin, joilla taistelua aiottiin käydä. Jälkeenpäin voidaan todeta hänen olleen oikeilla jäljillä, sillä alle vuosikymmenen kuluttua kirjoituksensa julkaisusta toteutuivat hänen ajatuksensa pääosin. Evansin käyttämät piirrokset aiemman taistelutavan ja uudistetun taistelutavan eroista on esitetty liitteessä 7.

1960-luvun puolessa välissä BAOR:ssa palattiin prikaatiryhmistä takaisin divisioonaa kokoonpanoon. Tämä toi mukanaan myös uuden taktisentasen elementin, taisteluosastot<sup>80</sup>. Tavoite oli, ettei muutos prikaatiryhmistä takaisin divisioonajohtoisiin prikaateihin tarkoittaisi joustavuuden vähenemistä ja joukkokoon kasvua, vaan muuttaisi ajattelun entistä pienempien joukkojen suuntaan. Mekanisoidulle pataljoonalle tämä toi lisää vastuuta ja itsenäisyyttä. Prikaateista muodostettaisiin taisteluosastoja tilanteen ja tarpeen mukaan, jotka vastasivat itsenäisesti omasta taistelustaan. Ne olivat prikaatijohtoisia, mutta niitä johdettiin tehtävätaktiikkaa muistuttavasti hyvin vapain käsin, sekä niille annettiin omat vastuualueensa. Taisteluosastojen kokoonpano koostuisi vaihtelevasta määrästä jalkaväki-, ja panssariyksiköistä sekä aselajijoukkoja. Johtovastuu taisteluosastossa olisi joko panssarirykmentillä tai mekanisoidulla pataljoonalla. Kummankin esikunnan oli täten kyettävä ottamaan johtonsa myös muita alajohdportaita. Taisteluosastoon kuului jalkaväen ja panssareiden lisäksi myös muita tarvittavia elementtejä, kuten epäsuoraatulta sekä pioneereja.<sup>81</sup>

<sup>79</sup> Evans, R.S.: The Need for Offensive Operations on Land, *Rusi Journal of the Royal United Services Institute for Defence Studies*, Volume 121 No.3, Whitehall Lontoo 1976.

<sup>80</sup> englanniksi Battle Groups

<sup>81</sup> Land Operations, Volume 1—The Fundamentals, Part 3—The Combat Arms, Army Code No. 70458(Part 3) A/26/GS TRG Publications 3115, Ministry of Defence, 1971, s. 1. sekä Land Operations, Volume 2—Non-Nuclear operations, Part 2—Battle Group Tactics, s. 2 sekä French, s. 215.

Taisteluosastot eivät olleet sotataidollinen mullistus, vaan niitä oli ollut käytössä saksalaisilla jo toisessa maailmansodassa. Myös Yhdysvallat ja Neuvostoliitto omaksuivat panssareiden ja jalkaväen yhdistämisen taisteluosastoiksi toisen maailmansodan loputtua.<sup>82</sup> Brittien hidas taisteluosastojen omaksuminen voitaneen osin selittää perinteillä. Brittien rykmenttiperinteet ovat hyvin syvään juurtuneet ja hidastivat uusien ajatusten ja organisaatiomallien omaksumista. Myös sotataidolliset perinteet ovat saattaneet vaikuttaa valintaan. Fullerin ja Liddel-Hartin esittämien panssarisodan teorioiden suosio johti niiden merkityksen korostamiseen ja vaikeuteen irtautua näistä. Ironisesti britit siirtyivät taisteluosastoajatteluun, joka kehitettiin eritoten hyökkäysoperaatioita varten, vasta heidän taistelutapansa muututtua kulutukselliseksi ja puolustusvoittoiseksi.

Vuosikymmenen edetessä yläjohtoportaana organisaation kehitystä jatkettiin niin pitkälle, että prikaatien esikunnat lakkautettiin kokonaan, ja taisteluosastot siirtyivät divisioonien johtovastuulle.<sup>83</sup> Tämä oli pyrkimystä purkaa raskaita komentorakenteita ja nopeuttaa taistelun johtamista ja tätä kautta koko taistelun tempoa. Brittien sotilasajattelussa 1970-luvulla on nähtävissä voimakas keskittyminen pienempiin kokonaisuuksiin, pyrkien tuottamaan itsenäisempiä ja nopeammin reagoivia joukkoja. Tämä on varmasti ollut aikansa sotateorian tuotosta, mutta osasyynsä on ollut eittämättä myös taloudellisilla tekijöillä. Joukkojen pienentämisellä ja esikuntien vähentämisellä pyrittiin saamaan aikaiseksi säästöjä.

Uudistukset, eritoten prikaatien esikuntien poistuminen, muuttivat taistelutapaa kokonaisuudessaan. Taisteluosastot olivat vahvennetun pataljoonanvahvuisia joukkoja, joilla oli oma vastuualueensa, jonka sisällä ne toteuttivat taistelunsa. Taisteluosastojen välinen taistelu koordinoitiin divisioonajohtoisesti. Yhdellä divisioonalla oli noin neljästä kuuteen taisteluosastoa, sekä kaikki divisioonalle kuuluneet tukielementit, johdossaan. Tässä tilanteessa näiden kyky sovittaa yhteistoiminta ja johtaa yhtenäistä taistelua, ei ole ollut paras mahdollinen. Taistelu siis keskittyi pakosta pienempiin kokonaisuuksiin. Todellisuudessa se olisi ollut taisteluosastojen käymää perättäistä viivytystaistelua, sisäisin vastahyökkäyksin. Mekanisoidut pataljoonat olivat saaneet huomattavasti enemmän vastuuta ja itsenäisemmän tehtävän, mutta niiden soveltuvuutta hyökkäyksiin, joissa korostuu liikenopeus sekä iskuvoima, ei kyetty enää hyödyntämään. Taisteluosasto ei olisi ollut riittävän suuri organisaatio toteuttamaan hyökkäysoperaatioita itsenäisesti.

---

<sup>82</sup> Dyster, s. 355–358 ja 364.

<sup>83</sup> Land Operations, Volume 1—The Fundamentals, Part 3—The Combat Arms, Army Code No. 70458(Part 3) (Revised 1977) A/26/GS TRG Publications/3538, Ministry of Defence, 1977, s. 23.

Taistelun toteutuminen pataljoonan sisällä ei muuttunut merkittävästi siirryttäessä taisteluosastoihin. Joukkojen liikkuvuus, aktiivisuus ja vastahyökkäykset olivat tärkeitä ja erityisen korostettuja tekijöitä 1960-, ja 1970-luvuilla, tämä vain keskittyi, kuten aiemmin todettua, entistä enemmän taisteluosaston sisälle. Vyöhyke- ja tuhoamisalueajattelu perustuivat jo olemassa oleviin taktisentasonperiaatteisiin. Vuoden 1971 ohjesäännön mukaan oli olemassa kahden tyyppistä puolustusta, alueellista ja liikkuvaa<sup>84</sup>. Kummassakin komentajan on kuitenkin ajateltava aggressiivisesti ja pyrittävä hyökkäämään vihollisen kimppuun sopivan tilaisuuden koittaessa. Alueelliseen puolustukseen tuli ryhtyä vain jos kaikki, tai osa seuraavista tekijöistä, pakotti siihen: Ydinaseuhka ei ole korkea; kun omilta joukoilta puuttuu liikehtimiskykyä; on tärkeää estää vihollista pääsemästä jollekin alueelle; kun taisteluryhmät<sup>85</sup> kykenevät kaikissa olosuhteissa tukemaan toisiaan.<sup>86</sup> Liikkuvapuolustus puolestaan katsottiin luontaiseksi mekanisoidulle joukolle. Sen tarkoitus oli alueen sisällä ensin torjua tai kuluttaa vihollista, jonka jälkeen lyödä tämä vastahyökkäyksellä. Vastahyökkäykseen oli käytettävä pääasiallisesti panssaroitua osastoa, jotta sillä olisi menestymisen edellytykset. Liikkuvapuolustus oli vaikeammin hallittavissa ja vaati joukoilta parempaa koulutustasoa, sekä kalustoa joka kykeni siihen.<sup>87</sup>

Taisteluosastojen runko muodostettiin ristiinalistamalla panssariyrykmenttejä ja mekanisoituja pataljoonia. Vuodesta 1977 eteenpäin, jolloin mekanisoituun pataljoonaan lisättiin neljä komppania, oli myös mahdollista muodostaa tasalukuisia osastoja, joissa olisi kaksi panssarivaunukomppaniaa ja kaksi mekanisoitua komppaniaa. Kuvassa 2 esitetyssä kaaviossa esitetään taisteluosasto ryhmitettynä prikaatin etualueelle viivyttämään ja kuluttamaan vihollista. Taisteluosasto muodostui mekanisoidun pataljoonan rungolle, josta oli alistettu pois yksi mekanisoitu komppania ja lisätty yksi panssarivaunukomppania. Taisteluosasto oli jaettu kolmeen taisteluryhmään. Taisteluryhmät A ja B sisälsivät yhden mekanisoidun komppanian, josta oli alistettu yksi joukkue taisteluryhmä C:lle, sekä yhden panssarivaunujoukkueen. Taisteluryhmä C sisälsi panssarivaunukomppaniasta jäljellä olleet kaksi joukkuetta, sekä kaksi mekanisoitua joukkuetta. Pataljoonan kevyet heittimet oli ryhmitetty erilleen tukemaan kaikkia taisteluryhmiä. Taisteluosastolle annettiin, joko viivytyks, tai vastahyökkäys tehtävä, molempien yhdenaikaiseen suorittamiseen sen ei katsottu kykenevän<sup>88</sup>.

<sup>84</sup> englanniksi positional and mobile defence.

<sup>85</sup> Taisteluryhmä engl. Combat team. Taisteluosasto jaettiin taisteluryhmiin, jotka koostuivat samankaltaisesti kuin taisteluosasto eri aselajeista. Nämä olivat noin komppanian kokoisia osia, joita johti joko mekanisoitu komppania tai panssarivaunukomppania.

<sup>86</sup> Land Operations, Volume 2—Non-Nuclear operations, Part 2—Battle Group Tactics, Army Code No. 70633(Part 2) A/26/GS TRG Publications 3102, Ministry of Defence, 1971, s. 5–9.

<sup>87</sup> Land Operations, Volume 2—Non-Nuclear operations, Part 2—Battle Group Tactics, s. 11.

<sup>88</sup> Land Operations, Volume 2—Non-Nuclear operations, Part 2—Battle Group Tactics, s. 12–13 ja 153–155.

Liikkuva puolustus kuvassa 2, ei vaikuttanut kuitenkaan erityisen liikkuvalla. Viholliseen pyrittiin kyllä vaikuttamaan taisteluosaston sisäisin vastahyökkäyksin, mutta kokonaisuudessa aloite olisi todennäköisesti säilynyt hyökkääjällä. Kuvasta näkyy hyvin brittien taistelutavan keskittyminen vihollisen kuluttamiseen. Siinä on taisteluryhmille valmisteltu alueet, joissa vihollinen halutaan tuhota. Se yritetään houkutella joesta yli, näennäisesti edullisesta paikasta, jonne ryhmittynyt taisteluryhmä B sitoo sitä taisteluun, kunnes vetäytyy omaan pidettävään maastonkohtaansa. Aktiivinen, liikkuva osuus taistelusta tapahtuu taisteluryhmä B:n irtautumisena ja taisteluryhmä C:n vastahyökkäyksenä. Huomattavaa on, että taisteluun ei ole suunniteltu muita vaihtoehtoja, vaan vihollisen odotettiin toimivan halutulla tavalla. Kyseessä toki on kaavakuva, jonka tarkoitus on selventää liikkuvaa puolustusta, joten se ei ole täydellinen esitys kaikista sen olomuodoista. Vaihtoehtoisten hyökkäyssuuntien ja muiden ratkaisuiden puuttuminen viittaa kuitenkin siihen, että brittien sotataidossa aloitteen merkitys ei tänä aikakautena ollut vielä kovin suuri.

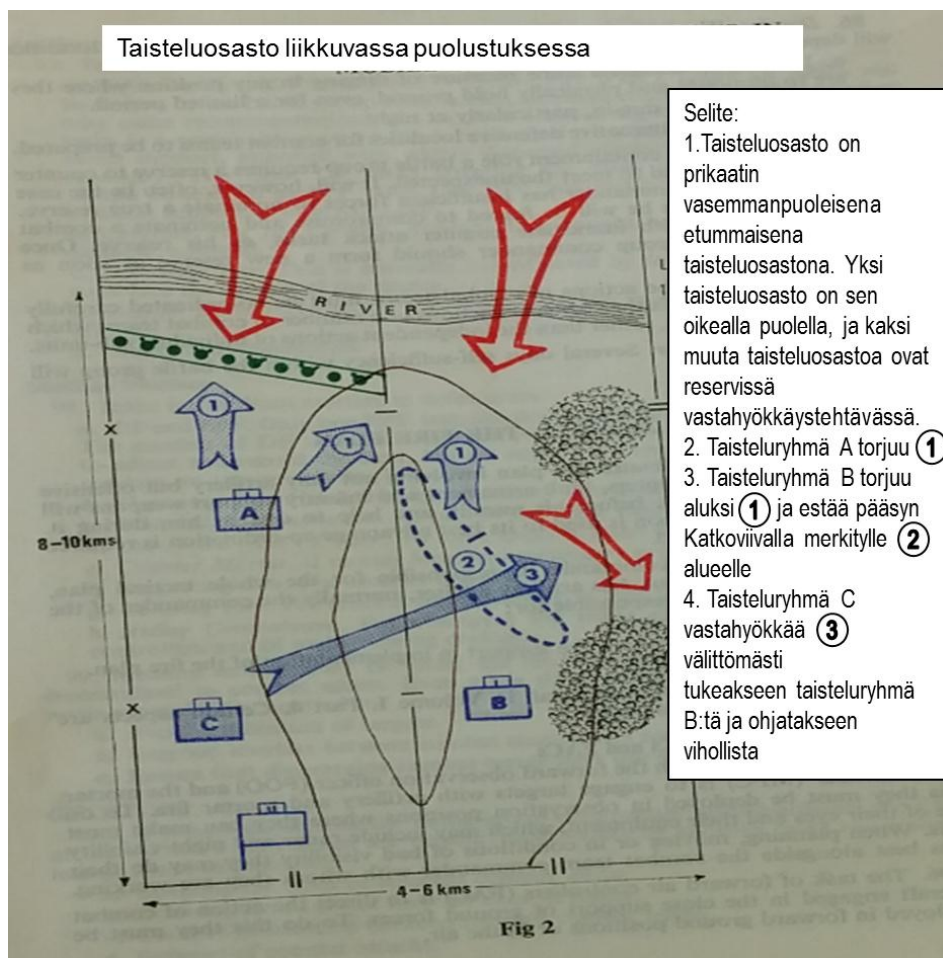

Kuva 2. Taisteluosasto viivytystehtävässä, liikkuvassa puolustuksessa<sup>89</sup>

<sup>89</sup> Land Operations, Volume 2—Non-Nuclear operations, Part 2—Battle Group Tactics, s. 13.

Edettäessä kosketukseen, oli jalkaväen tehtävä hyökätä pääsääntöisesti panssareiden jäljessä. Maasto saneli kuitenkin lopullisen käytetyn etenemismuodon. Peitteisessä maastossa, tai vihollisen panssarintorjunnan ollessa voimakasta, saattoi jalkaväki edetä ensimmäisenä, mutta silloinkin jalkautuneena. Jalkaväen miehistönkuljetusvaunut eivät edenneet kärjessä taistelevien joukkojen tukena, niiden heikon panssaroinnin ja suora-ammuntakyvyn puutteesta johtuen. Maaston ollessa avointa, hyökkäsivät panssarit muita ennen, jalkaväen ja muiden osien jättäytyen hieman taakse. Rikkonaisessa maastossa jalkaväki eteni heti panssareiden jäljessä.<sup>90</sup>

Hyökkäyksessä mekanisoitu jalkaväki taisteli vielä 1960 ja -70-luvuilla hyvin samaan tapaan, kuin se oli taistellut jo toisen maailmansodan aikana. Brittien taistelutapa pyrki pitämään jalkaväen ja panssarit erillisinä elementteinä, vaikka näiden yhteistoimintaa olikin taisteluosastojen sisällä pyritty korostamaan. Jalkaväki jalkautui ennen taistelukosketusta jalkautumisalueella. Jalkautumisalueelle hyökkäys tapahtui joko panssareiden takana, tai oli suojattu muuten. Jalkautumisalueelta jalkaväki aloitti hyökkäyksen vihollisen ryhmytykseen ja panssarit pyrkivät siirtymään tulitukiasemiin. Poikkeuksena tähän on ohjesäännössä mainittu mahdollisuus jalkautua tavoitteen takana, jolloin hyökkäyksellä lävistetään vihollisen asemat ja jalkaututaan tämän selustaan. Millaista vihollista vastaan tällaista hyökkäystä suunniteltiin käytettäväksi, ei selviä ohjesäännöstä. Voidaan kuitenkin olettaa tämän vaatineen vihollisen olevan heikon, sekä sen puolustukselta puuttuvan syvyyttä. Panssarit ja jalkaväki tukivat siis toistensa hyökkäystä, mutta eivät hyökänneet yhtenäisenä osastona. Valmistellussa hyökkäyksessä jalkaväki ja panssarit saattoivat hyökätä joko samaa, tai erillisiä reittejä kohti tavoitetta.<sup>91</sup>

Jalkaväen tehtävä oli hyökätä tavoitteeseen. Panssarit tarjosivat tähän tuen. Osa panssareista toimi lähitukena, jolloin nämä hyökkäsivät jalkaväen mukana tavoitteen alueella ja osa taas tulituessa tai saarrostemassa. Tulitukeen ja saarrostukseen käytettyjä panssareita saatettiin lisäksi käyttää jatkohyökkäykseen, murron hyödyntämiseen. Päätös panssareiden tuesta tavoitteen alueella, riippui hyökkäysmaaston esteistä sekä peitteisyydestä.<sup>92</sup> Panssareita ei haluttu hyökkäyttää kärjessä katveiseen tai peitteiseen maastoon. Jalkaväen tehtävä hyökkäyksessä oli panssareille hankalien kohteiden puhdistaminen. Jos mahdollista tällaiset alueet, kuten kylät tai metsiköt, pyrittiin kiertämään. Kuvassa 3 on esitetty kaaviona jalkaväen hyökkäys panssareiden tukemana, jossa esiintyvät edellä mainitut elementit. Jalkaväki etenee hyvin suoraviivaisesti kohti tavoitetta, ja panssarit etenevät käyttäen maastoa hyväkseen, tarjoten jalkaväelle tulitukea. Ohjesäännöissä korostettiin panssareiden tuen tarvetta myös tavoitteen taiste-

<sup>90</sup> Land Operations, Volume 2—Non-Nuclear operations, Part 2—Battle Group Tactics, s. 72 ja 92.

<sup>91</sup> Land Operations, Volume 2—Non-Nuclear operations, Part 2—Battle Group Tactics, s. 92–93.

<sup>92</sup> Land Operations, Volume 2—Non-Nuclear operations, Part 2—Battle Group Tactics, s. 95.

lussa. Kuvassa 5. osa panssareista jää tulitukeen ja osa rynnäköi jalkaväen kanssa samaan aikaan, lisäten jalkaväen rynnäköön shokki vaikutusta.

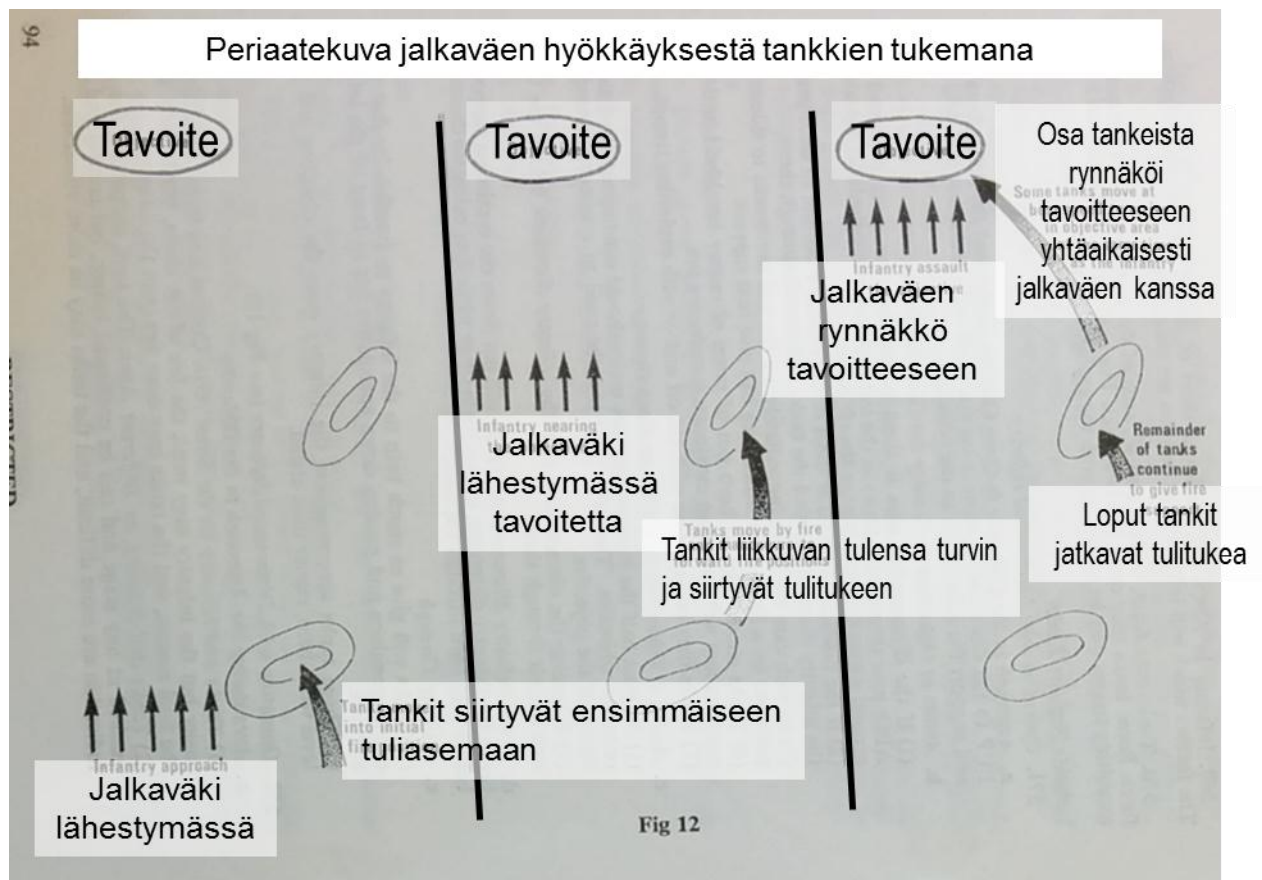

Kuva 3. Jalkaväen hyökkäys panssareiden tukemana<sup>93</sup>

Panssariyhtymien tärkein osa-alue edelleen, oli panssareiden tuli. Mekanisoitujen pataljoonien aseistus ei riittänyt tekemään niistä yhtä merkittävää elementtiä. Tässä kehityksessä näkyy voimakas ero esimerkiksi yhdysvaltalaiseen mekanisoituun pataljoonaan, jossa samana aikakautena kehitettiin enemmän jalkaväen vaikutuskykyä ja tulivoimaa. Erityisesti panssarintorjunta-aseistuksen osalta yhdysvaltalainen jalkaväki oli brittiläistä kehittyneempi.<sup>94</sup> Britit eivät keskittyneet jalkaväen tulivoiman kasvattamiseen samalla tavalla, koska he näkivät panssareiden tulivoiman merkittävämpänä.

Tehokkaiden käsin kannettavien panssarintorjunta-aseiden kehittyminen tarkoitti myös vastustajan vaarallisuuden lisääntymistä. Nopeasti asemaan saatavat ja riittävän laaja-alaisesti jaotellut panssarintorjunta-aseet pakottivat hyökkäyksissä etenemään pääsääntöisesti jalkavä-

<sup>93</sup> Land Operations, Volume 2—Non-Nuclear operations, Part 2—Battle Group Tactics, s. 94.

<sup>94</sup> Honkasalo, Väinö: Yhdysvaltalaisen mekanisoidun jalkaväkipataljoonan kokoonpanon kehittyminen vuosina 1973—2003, Maanpuolustuskorkeakoulu, Helsinki 2015, s. 23–24.

en johtamana. Sodankäynnissä jossa vastustajalle pyrittiin aiheuttamaan mahdollisimman suuret tappiot, oli tärkeää pyrkiä minimoimaan omat vaunutappiot. Lähipanssarintorjunta-aseiden kehittyminen tarkoitti, että pysähtynyt joukko kykeni entistä nopeammin ryhmittämään riittävän panssarintorjuntavoiman vastahyökkäysten suuntaan<sup>95</sup>. Mekanisoidun jalkaväen rooli olikin kasvavissa määrin toimia vastahyökkäyksissä kärjessä, tai toteuttaa ne itsenäisesti.

Panssareiden määrän ollessa taisteluosastossa vähäinen, pyrittiin nämä organisoimaan pienemmiksi osastoiksi, joita komentaja saattoi käyttää joustavasti eri puolilla taistelukenttää. Orgaanisesta tuesta jalkaväelle ei voitu siis puhua. Jalkaväki sai panssareiden tuen käyttöönsä tiettyyn ajankohtaan, jonka jälkeen se siirrettiin muuhun tehtävään.<sup>96</sup>

### 3.3 Mekanisoidun pataljoonan organisaatio ja kalusto 1960- ja 1970 -luvulla

Yksinkertainen ja merkitykseltään vähäinen muutos, joka kuitenkin kuvaa erinomaisesti joukkojen käyttöä ja niistä syntyvää mielikuvaa, on organisaatioiden nimeäminen. 1950-luvulla puhuttiin moottoroidusta pataljoonasta, joka oli erikoistunut jalkaväkipataljoona. Jossain vaiheessa tästä nimeämiskäytännöstä on kuitenkin luovuttu, ja on alettu kutsua kaikkia jalkaväkipataljoonia samalla tavalla. 1968 ohjesäännössä puhutaan jalkaväkipataljoona mallia miehistönkuljetusvaunu<sup>97</sup> ja 1970-luvulla otettiin käyttöön nimi mekanisoitu pataljoona. Nimeämiset ovat noudattaneet aikalaista kielenkäyttöä sekä kansainvälisen termistön muutosta. Pataljoonan ajoneuvokaluston muuttuminen pyöräajoneuvoista tela-alustaiseksi, johti kehitykseen ottaa käyttöön nimi mekanisoitu pataljoona.

Teloille siirtyminen oli pitkän prosessin tulos. Jo vuonna 1958 britit tekivät päätöksen tela-alustaisen miehistönkuljetusvaunun hankinnasta. Tästä kesti kuitenkin viisi vuotta, ennen kuin ensimmäiset vaunut alkoivat valmistua vuonna 1963. Näin syntynyt FV432 oli osittainen kopia amerikkalaisten käyttämästä M113 miehistönkuljetusvaunusta, joskin heikompi sellainen.<sup>98</sup> Vaunuja valmistettiin aina vuoteen 1971 asti, ja niillä varustettiin mekanisoidut pataljoonat.<sup>99</sup>

<sup>95</sup> Dyster, s. 462.

<sup>96</sup> Land Operations, Volume 2—Non-Nuclear operations, Part 2—Battle Group Tactics, s. 91.

<sup>97</sup> englanniksi Infantry APC battalion.

<sup>98</sup> Se oli kalliimpi valmistaa, painavampi ja teknisesti epäluotettavampi kuin amerikkalainen vastineensa.

<sup>99</sup> Dyster, s. 373–375 ja Simpkin, s. 26–27.

Uusi kuljetusväline johti myös taistelutavan muuttumiseen. Koska maastoliikkuvuus oli kehittynyt vastaamaan taistelupanssarivaunuja, voitiin myös jalkaväki siirtää samassa tahdissa taisteluun. Tämä mahdollisti panssareiden ja jalkaväen toistensa tukemisen entistä tiiviimmin. Vuoden 1968 Notes On the British Army määrittelee miehistönkuljetuspanssarivaunun tehtäväksi jalkaväen taktisen liikkuvuuden parantamisen. Jalkaväki, joka on riippuvainen toisen linjan kuljetusvälineistä<sup>100</sup>, rajoitti koko organisaation hyökkäysnopeuden viholliskosketuksen jälkeen sen jalkaväen liikkumisnopeuteen. Miehistönkuljetusvaunuilla varustettujen mekani-soitujen pataljoonien tehtäviksi taasen annettiin muunmuassa liikkumiskykyisen iskuosaston osana kohtaamis- ja menestyksen hyödyntämistaistelujen, sekä vihollisen välittömään läheisyyteen, tai tämän läpi kohdistuvien hyökkäysten toteuttaminen.<sup>101</sup>

Muutos taistelutavassa ei kuitenkaan tapahtunut täysin yhtäkkisesti ja mullistuksenomaisesti. Kokemukset harjoituksista ja joukkojen käytöstä 1960-luvulla varmasti rajoittivat brittien intoa jalkaväen käyttömahdollisuuksien laajentamiseen. FV432 ei ole verrattavissa nykyaikaisiin rynnäköpanssarivaunuihin, ja sen käyttäminen samankaltaisin periaattein johtaisi niiden huomattavan korkeaan tappioprosenttiin. Vuoden 1971 ohjesäännöissä jalkaväen käyttö onkin painottunut taas voimakkaammin tukitehtäviin panssareille, sekä maaston hallussapitoon. Hyökkäystehtävät ja vihollisen lyöminen kuuluvat edelleen jalkaväelle, mutta ne mainitaan ohjesäännössä vasta panssareille tuen antamisen jälkeen toissijaisina. Miehistönkuljetusvaunujen tehtävästä ohjesääntö toteaa: ”*The APC is a fast means of carrying infantry across the battlefield giving protection against small arms fire and shell splinters*”.<sup>102</sup>

Tahtotila kehittää mekanisoidun jalkaväen toimintamahdollisuuksia ja hyökkäysvoimaa, oli kuitenkin olemassa. 1970-luvun alussa yrittivät britit kehittää FV432:n tulitukikykyä asentamalla siihen tornin ja 30 millimetrin konetykin. Tällä olisi saatu luotua jalkaväkipataljoonalle orgaaninen tulitukikyky, ja parannettua sen kohtamistaistelukykyä huomattavasti. Vuoden 1971 ohjesäännön mukaan konetykkeitä oli tarkoitus jakaa kaksi jokaiselle mekanisoidulle joukkueelle. Näin joukkue olisi kyennyt suora-ammunnalla taistelemaan kevyitä panssaroituja ajoneuvoja vastaan. Konetykkikokeilu olikin selvästi yritys vastata Neuvostoliiton kehittämän BMP-1 rynnäköpanssarivaunun luomaan uhkaan. Kokeilu ei kuitenkaan tuottanut haluttua lopputulosta. Varmaa tietoa syystä, miksi kehittämistä ei jatkettu, ei ole saatu selvitettyä. Britit eivät joko kokeneet konetykillisen version lisäävän riittävästi vaunun käyttöarvoa mekanisoidulle pataljoonalle, tai sen taloudellinen kannattavuus ei ollut riittävä. Teknisistä ongelmis-

<sup>100</sup> Toisen linjan kuljetusvälineillä tarkoitettiin suojaamattomia, ei taisteluun suunniteltuja ajoneuvoja, kuten kuorma-autoja tai vastaavia.

<sup>101</sup> Notes on the British army 1968.

<sup>102</sup> Land Operations, Volume 1—The Fundamentals, Part 3, 1971, s. 7–8.



ta hylkääminen tuskin johtui, koska sama tykki ja torni olivat olleet jo aiemmin käytössä. Jo valmiiksi saatuja yksilöitä ei myöskään hylätty, vaan 13 kappaletta vaunuja joihin oli ennätetty asentaa konetykkitorni, siirrettiin Berliinin prikaatin käyttöön<sup>103</sup>. Konetykin lisääminen vaunuun, olisi lisäksi vähentänyt sen miehistönkuljetuskapasiteettia. Britit eivät olleet vielä valmiit pienentämään jalkaväkiryhmiensä kokoa, vaan suora-ammuntakyky nähtiin toissijaisena. Kokeilu päätettiin vuonna 1976, ja jo vuoden 1977 ohjesäännössä ei enää mainita konetykkiä mekanisoidun pataljoonan käytössä.<sup>104</sup>

Mekanisoidun pataljoonan organisaation muutoksia ei saatu tutkimuksessa selville vuosien 1956 ja 1968 väliltä. Ensimmäinen vuoden 1956 jälkeinen organisaatio löytyy, Notes on the British army julkaisusta, vuodelta 1968. Tämä organisaatio on esitetty kuvassa 4. Kalustollinen ja taistelutekninen kehitys oli 1960-luvulla tuonut mukanaan uusia asejärjestelmiä sekä kuljetusvälineistöä. Muutamia hyvin selkeitä muutoksia moottoroidun pataljoonan aikaan on havaittavissa silmäiltäessä joukon rakennetta. Pataljoona ei enää ollut nelijakoinen, vaan se oli muutettu sisältämään kolme mekanisoitua komppaniaa. Komppanioiden sisällä kolmen joukkueen jako kuitenkin säilyi. Lisäksi pataljoonan johto-osat sekä esikuntakomppania olivat kasvaneet merkittävästi.

---

<sup>103</sup> Berliinin prikaati oli BAOR:ista erillinen joukko, joka oli sijoitettuna Berliiniin. Sen koostumus vaihteli vuosikymmenien aikana, mutta pääsääntöisesti sen vahvuus oli yksi panssarirykmentti ja kolme jalkaväkipataljoonaa. Berliinin prikaati oli olemassa vuodesta 1946 vuoteen 1994 asti. Watson ja Rinaldi, s. 127.

<sup>104</sup> Gander, s. 177, Land Operations, Volume 1—The Fundamentals, Part 3—The Combat Arms, Army Code No. 70458(Part 3) A/26/GS TRG Publications 3115, Ministry of Defence, 1971, s. 8, Land Operations, Volume 1—The Fundamentals, Part 3, 1977, s. 8.

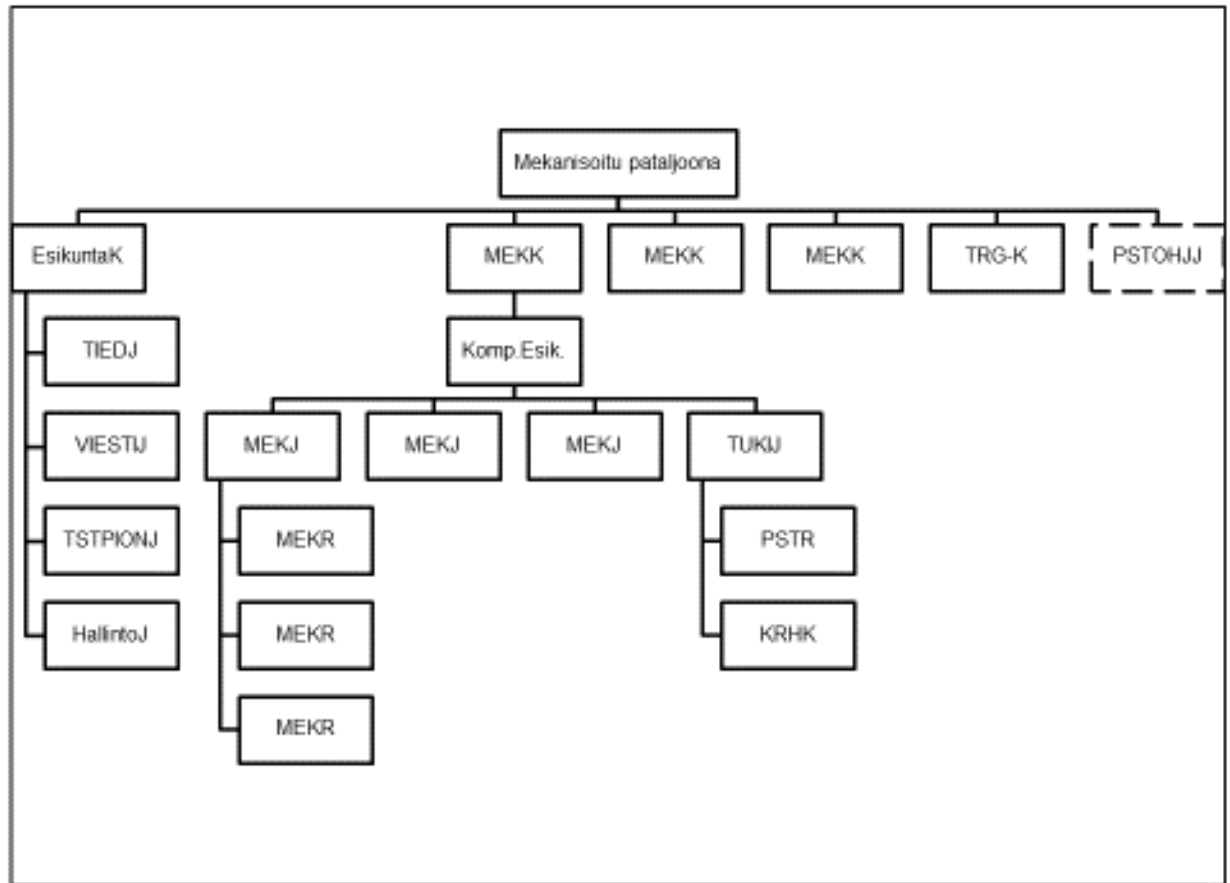

Kuva 4. Mekanisoidun pataljoonan kokoonpano 1968<sup>105</sup>

Pataljoonan organisaation muuttuminen nelijakoisesta, kolmeen perusyksikköön, on todennäköisimmin johtunut ainakin osiltaan taloudellisista rajoituksista. Moottoroituja pataljoonia oli aikoinaan vain hyvin rajattu määrä, jolloin ne oli mahdollista organisoida nelijakoisiksi, mutta mekanisoinnin lisääntyessä ja mekanisoitujen pataljoonien määrän kasvaessa, ei kalusto eikä miesmäärä ole välttämättä riittänyt liian suuriin organisaatioihin. Toiminnallisesti nelijakoinen organisaatio olisi varmasti ollut toivottavampi, mutta käytännön realiteetit eivät tätä ole mahdollistaneet. Kolmijakoisuus oli varmasti myös helpompi perustella 1960-luvulla, jolloin joukkojen ristiinalistamista ja yhdistämistä aselajien väleillä ei nähty samalla tavalla tärkeänä, kuin mitä se tuli 1970-luvulla jo olemaan. Pataljoonan toimiminen entistä voimakkaammin koottuna, näkyy tukiaselajien keskittämisestä entistä voimakkaammin pataljoonan johtoon. Moottoroidun pataljoonan yksi tärkeimmistä vaatimuksista, oli kyky toimia komppanioittain alistettuna panssarirykmenteille, jolloin nelijakoisuus oli luontevaa sekä välttämätöntä. Mekanisoitua pataljoonaa ei enää käytetty samojen periaatteiden mukaan, joten supistaminen kolmeen yksikköön oli mahdollista. 1968 organisaatioon on lisätty alaviite, jossa väliaikaisesti mahdollistetaan komppanioiden tukiosat, panssarintorjunta ja kranaatinheittimet, voidaan yh-

<sup>105</sup> Notes on the British Army 1968, s. 151.

distää yhdeksi tukikomppaniaksi. Tämä toteutui jo vuoden 1971 organisaatiossa, jossa ne ovat yhdistetty tukikomppanian alaisuuteen.

Pataljoonan organisaatioon on lisätty kuvassa 4. näkyvät TRG-komppania sekä panssarintorjuntaohjusjoukkue. TRG-komppanian merkitys ja sisältö on jäänyt tutkimuksessa selvittämättömäksi. Samaa termiä ei esiinny muissa ohjesäännöissä. Se sisälsi vain 3 upseeria ja 13 miestä, eikä sille ollut osoitettu ajoneuvokalustoa. Panssarintorjuntaohjusjoukkue on merkitty kuvaan katkoviivalla, koska niitä ei ollut antaa jokaiselle pataljoonalle. Näiden ei siis voida katsoa kuuluvan varsinaiseen pataljoonan organisaatioon. Ohjusjoukkueen kalustona oli Vigilant-panssarintorjuntaohjukset. Pataljoonan kokonaisvahvuus oli 650 miestä, ja mekanisoitujen komppanioiden 138. Pataljoonan organisaatiokuvasta on jätetty pois LAD, sekä muita organisaatioon kiinteästi liittymättömiä elementtejä.

1960-luvun lopulla britit alkoivat kehittää aselajiensa yhteistoimintaa, ja 70-luvulle tultaessa mekanisoidun pataljoonan käyttöperiaatetta muutettiin. Pataljoona ei lähtökohtaisesti enää taistelisi omassa organisaatiossaan, vaan se kuului osaksi eri aselajeista koostuvaa taisteluosastoa. Pataljoona, tai sen osia, joko alistettiin panssarirykmentin johtamaan taisteluosastoon, tai sen tuli muodostaa oma taisteluosastonsa. Mekanisoidun pataljoonan esikunnan oli siis kyettävä johtamaan taisteluosastoa, joten sen oli oltava riittävän kookas ja tehokas kyetäkseen saamaan alistuksina lähes kaksinkertaisen määrän joukkoja omaan pataljoonaansa nähden. Varsinkin joukkojen yhteistoiminnan järjestäminen on vaatinut esikunnan koon ja kykyjen kasvattamista. Yksittäisten mekanisoitujen komppanioiden tuli olla kykeneviä joko johtamaan taisteluryhmää, tai tulla alistetuiksi toisiin taisteluosastoihin<sup>106</sup>. Tämä taasen asetti vastaavia vaatimuksia komppanian johto-osille.

---

<sup>106</sup> Land Operations, Volume 1—The Fundamentals, Part 3, 1971, s. 7.

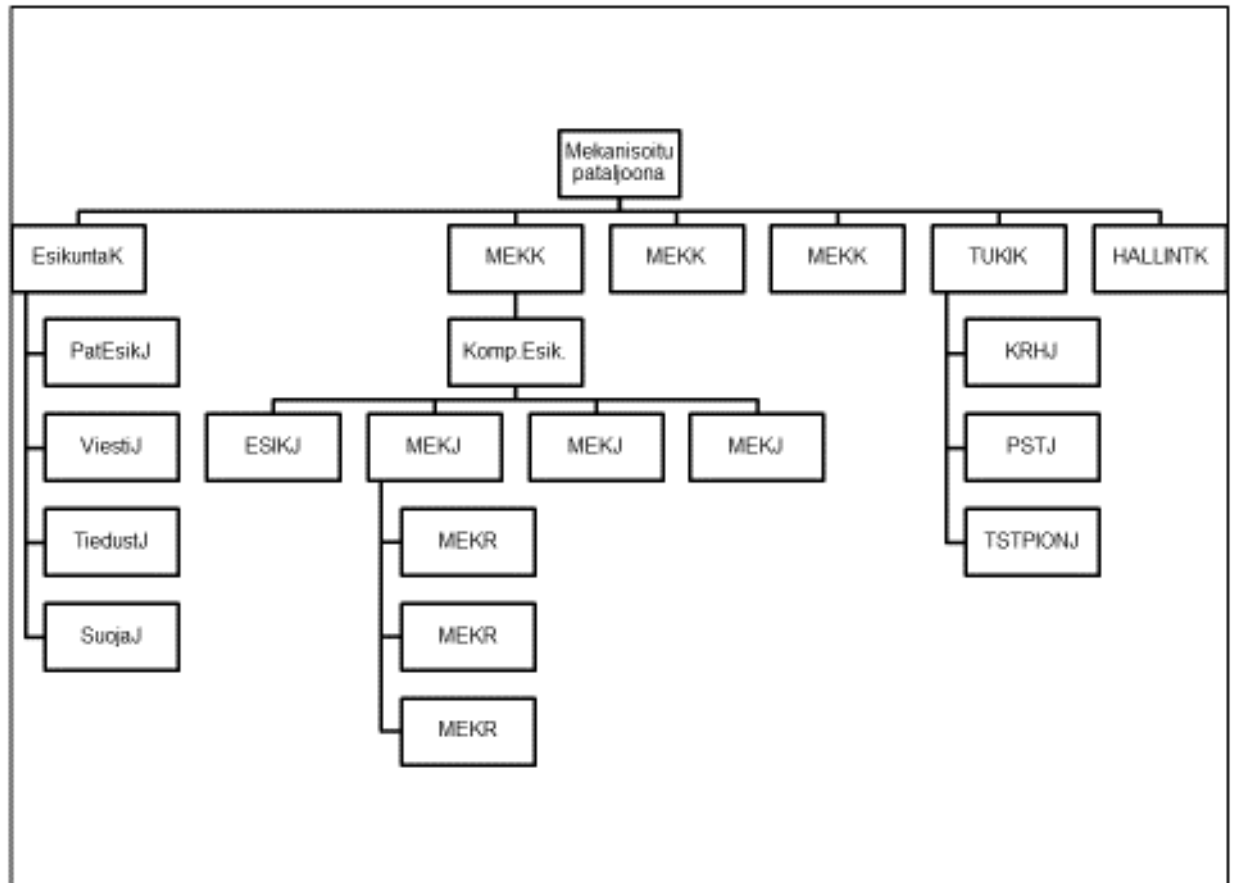

Kuva 5. Mekanisoidun pataljoonan organisaatio vuodelta 1971<sup>107</sup>

Johtamisen kasvaneita vaatimuksia vastaamaan, lisättiin esikuntakomppaniaan erilliset joukkueet hallinnointia ja sen suojausta varten. 1968 organisaation pataljoonan johto-osaan kuului 6 upseeria ja 48 miestä, Pataljoonan johto-osien ja esikuntakomppanian koko kuitenkin supistui huomattavasti vuoteen 1971. Pataljoonan johto-osiin kuuluviksi oli merkitty vuonna 1975 enää 4 upseeria ja 5 miestä, esikuntakomppaniankin supistuessa 118 mieheen, kun se oli ollut jopa 166 vahvuinen 1968. Vuoden 1971 organisaatiossa huomattava muutos oli tukikomppania, joka oli luotu uutena elementtinä mekanisoidulle pataljoonalle. Brittien tavallisissa jalkaväkipataljoonissa tukikomppania oli perinteinen elementti, joten sen lisääminen myös mekanisoituun pataljoonaan oli luontevaa. eritoten pataljoonan muuntuessa kohti perinteisen jalkaväen tehtäväkenttää. Moottoroidulta pataljoonalta tukikomppania oli puuttunut, johtuen sen taistelutavan erilaisuudesta. Mekanisoidun pataljoonan taisteleminen moottoroitua pataljoonaa kootumpana, osana taisteluosastoa, puolsi tukiosien kokoamista erilliseksi organisaatioksi. Taistelunkuva oli hyvin puolustuksellinen, joten vähäisen tulitukikyvyn kokoaminen yhteen yksikköön palveli pataljoonan taistelua.

<sup>107</sup> Land Operations, Volume 1—The Fundamentals, Part 3—The Combat Arms, Army Code No. 70458(Part 3) A/26/GS TRG Publications 3115, Ministry of Defence, 1971, s. 42.

Komppanioihin ei enää kuulunut orgaanisena heittämiä, eikä raskaita panssarintorjunta-aseita. Tukiosiin on lisätty myös taistelupioneerijoukkue<sup>108</sup>, jolla pataljoonan liikkeenedistämiskykyä on saatu kasvatettua. Tämän tarve on muodostunut mekanisoinnin lisääntymisestä, sekä taistelulentän todennäköisten esteiden (miinoitteet, kaivannot sekä rakennukset) lisääntymisestä. Kuvasta 5 on jätetty pois LAD, joka kuului edelleen pataljoonan organisaatioon. Kranaatinheittämiä pataljoonaan kuului kuusi kappaletta 81millimetrin heitintä. Nämä oli jaettu kolmeen kaksi heitintä käsittäneeseen ryhmään. Panssarintorjuntakalustona oli Wombat –raskaat singot. Näitä pataljoonalla oli myös kuusi, jaettuna kolmeen ryhmään.

Panssarintorjunta-aseistuksen muuttuminen oli ainakin osasyynä organisaatiomuutoksiin 1970-luvulla. Vuoden 1971 organisaatiossa on maininta Wombat raskaiden sinkojen todennäköisestä korvautumisesta osittain Swingfire-panssarintorjuntaohjuksen käyttöönoton yhteydessä. Vuodelta 1975 olevassa ohjesäännössä organisaatio on pääsääntöisesti samanlainen vuoden 1971 version kanssa, merkittävän eron ollessa panssarintorjuntakaluston muuttuminen Swingfire-ohjuksiksi. Seuraava ohjesääntö julkaistiin jo vuonna 1977, jolloin organisaatioon tehtiin jo suurempia muutoksia. Vuoden 1977 organisaatio oli väliaikainen, jonka oli tarkoitus olla voimassa siihen asti, kunnes MILAN –panssarintorjuntaohjukset korvaisivat Wombatit panssarintorjuntakalustona<sup>109</sup>. Tämä kielii ilmeisistä ongelmista Swingfire-ohjusten hankinnassa ja käyttöönotossa. Todennäköistä on, että väliaikainen organisaatio, joka on kuvassa 6, jäi pääosiltaan voimaan myös ohjuskaluston vaihtumisen jälkeen, ainakaan siitä ei ole löytynyt uudempaa versiota ennen seuraavaa ohjesääntöpäivitystä.

Vuoden 1975 puolustusarviossa<sup>110</sup> Britannian armeija koki jälleen supistuksia määrärahoihin. Tämän seurauksena sen oli keskitettävä toimintojaan. Tämä kohdentui BAOR:n toimintakyvyn sekä Pohjois-Irlannissa olevien joukkojen ylläpitoon. Armeijan tehtävien painottumisen siirtyessä entistä voimakkaammin kotimaan ja Euroopan puolustamiseen, poistuivat ilmakuljetteiset prikaatit kokoonpanosta ja ne korvattiin laskuvarjopataljoonilla. Saksaan sijoitetun 1. Brittiläisen armeijakunnan<sup>111</sup> kolme divisioonaa jaettiin neljäksi pienemmäksi.<sup>112</sup> Tämä organisaatiomuutos on ollut taustalla pataljoonan organisaation muuttuessa.

<sup>108</sup> englanniksi assault pioneer platoon

<sup>109</sup> Land Operations, Volume 1—The Fundamentals, Part 3, 1971, s. 42, Land Operations, Volume 1—The Fundamentals, Part 3—The Combat Arms, Army Code No. 70458(Part 3) (Revised 1975) A/26/GS TRG Publications/3115, Ministry of Defence, 1975, s. 47, Land Operations, Volume 1—The Fundamentals, Part 3, 1977, s. 30.

<sup>110</sup> englanniksi Defence review

<sup>111</sup> englanniksi 1British Corps

<sup>112</sup> Dorman, Andrew: Introductory Paper: The Nott Review, King's College London, Institute of Contemporary British History, Lontoo, 2002, s. 16.

Joidenkin lähteiden mukaan prikaateista luovuttiin jo vuonna 1974<sup>113</sup>, mutta vuoden 1975 ohjesäännöstä löytyy vielä kokoonpano panssari-, sekä mekanisoidulle prikaatille. Vuoden 1977 ohjesäännöstä nämä ovat kuitenkin jo poistuneet, joten näiden vuosien aikana muutos toteutettiin. Ainakin vuodesta 1971 asti oli prikaateja siis ollut kahdenlaisia, panssari, sekä mekanisoitu. Panssariprikaati sisälsi kaksi panssarirykmenttiä ja kaksi mekanisoitua pataljoonaa, kun taas mekanisoitu prikaati yhden panssarirykmentin ja kolme mekanisoitua pataljoonaa. Näistä luovuttaessa siirryttiin taisteluosastojen osalta divisioonajohtoisuuteen. Vuoden 1977 ohjesäännön panssaridivisioona sisälsi panssaritiedustelurykmentin, kaksi panssarirykmenttiä sekä kolme mekanisoitua pataljoonaa.<sup>114</sup> Panssari- ja mekanisoidun prikaatin organisaatiot on esitetty liitteessä 5, ja panssaridivisioonan organisaatio vuodesta 1977 eteenpäin on esitetty liitteessä 6. Prikaateista luopumisen taustalla olivat jälleen säästösyöt. Sitä perusteltiin tarpeettoman johtamistason poistamisella ja joukkojen tehokkuuden kasvattamisella, mutta todellisuudessa samalla vähennettiin BAOR:iin sijoitettujen joukkojen määrää.

Muutos ylemmän johtoportaan kokoonpanossa aiheutti ongelmia johtamisessa. Prikaatitason puuttuessa, taisteluosastoille sysättiin osia sen tehtävistä. Tämän lisäksi divisioonan oli johdettava neljää tai viittä taisteluosastoa samanaikaisesti Näiden ongelmien korjaamiseksi luotiin sodan ajan organisaatioksi Task Force –johtamistaso.<sup>115</sup> Tällä pyrittiin korvaamaan prikaatien puuttumista. Tarkempaa tietoa näiden koosta, tai käytöstä ei ole.

Vuoteen 1977 mennessä oli briteille ennättänyt kertyä jo lähes vuosikymmenen verran kokemusta taisteluosastoista harjoituksissa, sekä niiden hallinnoinnista. Tämä näkyi uudessa ohjesäännössä ja sieltä löytyvässä organisaatiossa. Kehitystä vuosikymmenen alun organisaatioon on yksiköiden lukumäärissä ja johtosuhteissa. Päätös hylätä konetykillisen vaunun käyttö mekanisoidun pataljoonan kuljetusvälineenä, on myös luonut painetta muuttaa organisaatiota. Suora-ammuntakyvyn puuttuminen on tarkoittanut tarvetta lisätä jalkaväen määrää tulentehon korvaamiseksi. Mekanisoitujen yksiköiden määrää onkin lisätty yhdellä. Neljä yksikköä sopii paremmin taisteluosastoajatteluun ja mahdollistaa monipuolisempien ja tasaisempien joukkojen luomisen. Nyt oli mahdollista yhdessä panssarirykmentin kanssa luoda kaksi taisteluosastoa, joissa kummassakin olisi kaksi panssarivaunukomppaniaa ja kaksi mekanisoitua komppaniaa. Tämä organisaatio on joustavampi ja sopeutuu paremmin useampiin tilanteisiin, kuin joko panssari tai jalkaväkipainotteiset taisteluosastot.

<sup>113</sup> Strawson, John: *The Thirty years of peace*, Oxford History Of the British army, s. 354.

<sup>114</sup> Strawson, s.354 – 355, *Land Operations, Volume 1—The Fundamentals, Part 3, 1971*, s. 28 ja 29, *Land Operations, Volume 1—The Fundamentals, Part 3, 1975*, s. 30 ja 31, *Land Operations, Volume 1—The Fundamentals, Part 3, 1977*, s. 23.

<sup>115</sup> Dorman, s. 16.

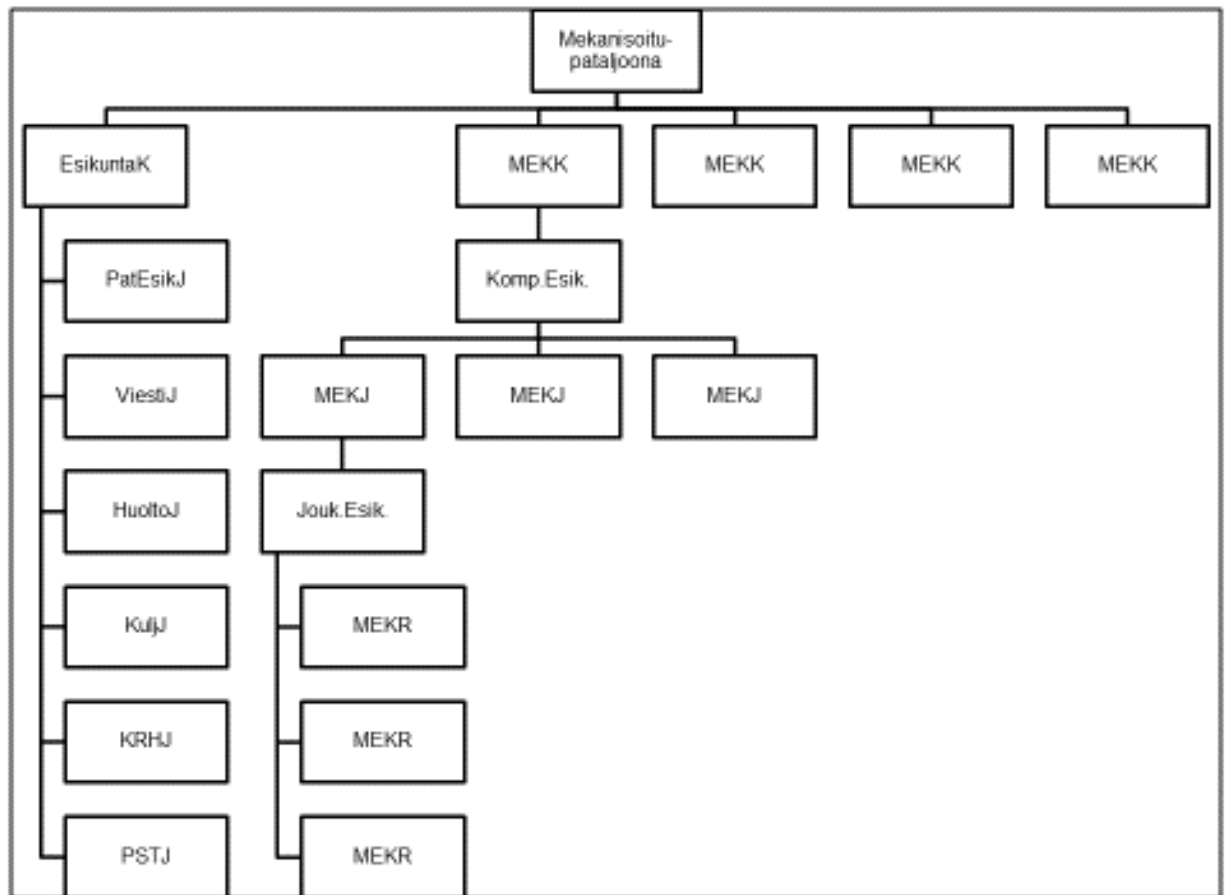

Kuva 6. Mekanisoidun pataljoonan väliaikainen organisaatio vuodelta 1977<sup>116</sup>

Mekanisoidun pataljoonan organisaatio oli siis sovitettava sekä käytännön kokemuksiin, että uuteen ylemmän tason kokonaisuuteen. Siirtyminen kolmesta neljään yksikköön tuntuu tässäkin suhteessa perustellulta, divisioonan sisältäessä kaksi panssarirykmenttiä, oli mahdollista luoda kaksi tasapainoista taisteluosastoa rikkomatta pataljoonien rakennetta. Kolmella yksiköllä tällaisen organisaation luominen olisi tarkoittanut kahden yksikön irrottamista jäljelle jäävästä pataljoonasta, jolle olisi jäänyt jäljelle ainoastaan yksi yksikkö. Voimien keskittämisen ja kykyjen taloudellisen käytön kannalta, uusi organisaatio näytti siis ainakin olevan edistysaskel.

Jalkaväkipataljoonien rakenne oli 1970-luvulla tehty niin samankaltaiseksi kuin oli käytännöllistä. Mekanisoitu pataljoona ei enää eronnut organisaatioltaan juurikaan muista jalkaväkipataljoonista. Tähän tekivät poikkeuksen erikoisyksiköt, kuten merivoimien rannikkojääkäripataljoona sekä Special air servicen (SAS) erikoisjoukot, jos nämä katsotaan jalkaväkipataljooniksi. Muuten jalkaväkipataljoonia oli olemassa vuonna 1971 kolme erilaista.. Vuoden 1971 ohjesäännössä jalkaväkipataljoonia on mekanisoitu, ilmakuljetteinen sekä laskuvarjopataljoona. Näiden ero, kuten aiemmin mainittua, on pääasiallisesti kalustossa ja koulutuksessa.

<sup>116</sup> Land Operations, Volume 1—The Fundamentals, Part 3, 1977, s. 30.

Ilmakuljetteiset pataljoonat oli tarkoitettu käytettäväksi joustavasti eri puolilla yhdistyneitä kuningaskuntia. Vuoden 1977 ohjesäännössä ilmakuljetteinen pataljoona hävisi, ainakin nimenä. Tilalle luotiin jälleen jalkaväkipataljoona.<sup>117</sup> Tämä johtui vuoden 1975 puolustuselänteen linjasta, jolla kavennettiin Britannian armeijan kykyä toimia muualla, kuin kotimaassa ja NATO yhteistyössä.<sup>118</sup> Pataljoonien samankaltainen organisaatio lienee johtunut ainakin osin Brittien rykmenttiperinteestä. Rauhanaikana eritoten jalkaväkirykmentit vaihtoivat muutaman vuoden välein sijoituspaikkaansa, ja usein myös tehtävänsä. Täten oli järkevää pitää yhdenmukaista organisaatiota, jolloin siirrot sekä sopeutuminen helpottuivat.

Tukikomppania poistui organisaatiosta päivityksen myötä. Vanhaan malliin ei kuitenkaan palattu eikä tukiosia siirretty komppanioiden alaisiksi, vaan sen suorituskyvyt siirrettiin pataljoonan esikuntakomppanian alaisuuteen. Kokemukset mekanisoiduista hyökkäyksistä ja taistelun nopeatempoisuudesta tuskin enää puolsivat erillisen tukiosaston keräämistä ja keskittämistä. Keskittämisen puute on tehnyt erillisen komppanian turhaksi johtoportaaksi. Taistelupioneerijoukkue on poistettu organisaatiosta omana joukkonaan. Sen johto-osat on siirretty tarvittavilta osiltaan esikuntakomppanian esikuntaan. Jokaisesta mekanisoidusta komppaniasta yksi ryhmä on taistelupioneerikoulutuksen saaneita.<sup>119</sup>

Mekanisoidun pataljoonan organisaatiossa silmiinpistävä puute on huollon vähyys. 1971 ja 1975 organisaatioiden huoltokomppanioihin kuului neljä erillistä joukkuetta, huollon hallinnollisia tehtäviä varten, palkkauksesta vastannut, kuljetusjoukkue sekä muonitusjoukkue. Tämä on pieni organisaatio pataljoonan kokoiselle joukolle. Komppanioiden johto-osiin kuului huollon ajoneuvot sekä henkilöt koordinoitua varten. Vuoden 1977 organisaatiossa myös huoltokomppania on siirretty esikuntakomppanian alaisuuteen, tehden esikuntakomppaniasta huomattavan suurikokoisen. Esikuntakomppania oli 1977 organisaatiossa jaettu kahteen osastoon, hallinto ja huolto sekä tukiosastoon. Pataljoonan huoltaminen toteutettiin prikaatista kuljetettavilla tarvikkeilla. Pataljoonan kyvyt riittivät materiaalin kuljettamiseen ja jakamiseen. Poikkeuksena tähän on panssarihuolto, joka oli ainakin osittain organisoitu pataljoonan alaisuuteen.<sup>120</sup>

<sup>117</sup> Land Operations, Volume 1—The Fundamentals, Part 3, 1971, s. 28 ja 29, Land Operations, Volume 1—The Fundamentals, Part 3, 1975, s. 30 ja 31, Land Operations, Volume 1—The Fundamentals, Part 3, 1977, s. 23.

<sup>118</sup> Dorman, s. 16 ja Strawson, s. 354.

<sup>119</sup> Land Operations, Volume 1—The Fundamentals, Part 3, 1977, s. 30

<sup>120</sup> Land Operations, Volume 1—The Fundamentals, Part 3, 1971, s. 5 ja 12, Land Operations, Volume 1—The Fundamentals, Part 3, 1977, s. 5 ja 8.



Miesmäärällisesti organisaatiot eivät muuttuneet suuresti. Vuoden 1971 organisaatiossa ei ole esitetty henkilöstömääriä joten varmaa tietoa tältä ajalta ei ole, mutta voidaan kuitenkin olettaa niiden olevan samankaltaiset vuoden 1975 vastaaviin, organisaatioiden ollessa samankaltaiset. Mekanisoidun komppanian vahvuus oli vuonna 1975 kuusi upseeria ja 128 miehistöön kuuluvaa (6/128), josta se tippui 1977 mennessä 5/105:een. Tämä selittyy poistuneella esikuntajoukkueella. Myös mekanisoitujen joukkueiden miesmäärät vähenivät 1/36:sta 1/30:een. Mikä kuitenkin on eräänlainen tilastollinen harha, sillä vuoden 1977 organisaation mukaan jokaista joukkuetta vahvennettaisiin kriisitilanteessa kuudella reservin sotilaalla.<sup>121</sup> Tämä on erinomainen osoitus Brittien säästösyistä tekemistä tilastollisista muokkauksista. Määrät saatiin vaikuttamaan samoilta, kuitenkin samalla todellista lukumäärää supistettiin.

Muutokset taistelutapaan 1960- ja 70-luvuilla pohjautuivat taistelukentän muutokseen. Doktriini, jolla britit valmistautuivat käymään sotaa, muokkautui näiden vuosikymmenien myötä. Massiivinen vastaisku osoittautui varsin nopeasti mahdottomaksi toteuttaa ilman kestänytöntä tuhoa. Tästä käynnistyi pitkäkestoinen kehitys, jossa ydinaseiden merkitys alkoi vähentyä. Taistelutapa muokkautui tämän kehityksen mukana. 1970-luvulle tultaessa tavanomaisten joukkojen merkityksenä nähtiin ensisijaisesti vihollisen joukkojen ohjaaminen itselle edullisille alueille sekä pakottaminen kasautumaan. Pysähtymään ja kasautumaan pakotettu vihollinen olisi tämän jälkeen mahdollista tuhota taktisten ydinaseiden käytöllä. Ydinaseiden käytön vähentyessä taistelutapa kehittyi painottamaan tuhoamisalueita, jossa samankaltaisesti vihollinen ohjattaisiin valmistelluille alueille, jossa siihen kyettäisiin vaikuttamaan edullisista maastonkohdista. Tätä taistelutavan kehittymistä varten luotiin uusi organisaatorakenne, jossa pataljoonia ei enää käytettäisi sellaisinaan, vaan niistä luotiin taisteluosastoja joiden kokoonpano olisi tarkoitukseensa sopiva. Taisteluosastojen kehittäminen muokkasi mekanisoidun pataljoonan taistelutapaa aiempaa kootummaksi. Pataljoonista luotiin taisteluosastoja, joissa oli sekä jalkaväkeä, että panssareita. Näin saatiin aikaiseksi monipuolisia ja taistelunkestävämpiä kokonaisuuksia. Taisteluosastot saivat myös omat vastualueensa, joiden sisällä ne taistelunsa toteuttivat. Kokonaisuutena taistelu olisi kuitenkin hyvin puolustusvoittoista, jossa tärkein tekijä oli riittävien tappioiden aiheuttaminen viholliselle. Avainasemassa olivat tuhoamisalueiden valinta ja valmistelu ja tärkeiden maastonkohtien hallussa pitäminen. Hyökkäystä käytettiin ensisijaisesti näiden tärkeiden maastonkohtien takaisin valtaamiseen.

---

<sup>121</sup> Land Operations, Volume 1—The Fundamentals, Part 3, 1975, s. 47, Land Operations, Volume 1—The Fundamentals, Part 3, 1977, s. 30.

Mekanisoidussa pataljoonassa muutoksia tällä aikakaudella tapahtui ennen kaikkea kalustossa, sekä sen muuttumisessa harvalukuisesta erikoisjoukosta, pääasialliseksi jalkaväkiorganisaatioksi. Siirtyminen tela-alustaisen FV432 -kuljetuspanssarivaunun käyttämiseen mahdollisti entistä tiiviimmän yhteistyön panssareiden kanssa, kasvaneen suojan ja liikkumiskyvyn takia. Vaunu oli edullinen ja yksinkertainen ratkaisu jalkaväen kuljettamisen ongelmaan. Sitä hankittiin niin suurissa määrin, että enää britit eivät olleet pakotettuja turvautumaan kuorma-autoihin jalkaväen kuljettamisessa. Jalkaväkipataljoonat muuttuivatkin 1970-luvun kuluessa pääosin mekanisoiduiksi pataljooniksi, muiden joukkotyyppien jäädessä erityistehtäviksi. Yhteistoimintakyky panssareiden kanssa, joka oli erottanut moottoroidun pataljoonan muusta jalkaväestä, ei enää korostunut, vaan oli entistä enemmän koko jalkaväen ominaisuuksia. Taistelutavan osalta, mekanisoidut pataljoonat olivat aiempaa itsenäisempiä. Taisteluosastokoonpano antoi pataljoonalle enemmän vastuuta. Varsinkin prikaatin esikuntien poistuessa, toteuttivat taisteluosastot taistelunsa hyvin itsenäisesti.

## 4 LIIKESODANKÄYNNIN UUSI TULEMINEN – KEHITYS 1980-LUVULLA

*”It is an extraordinary obsession in British commanders’ minds that they must challenge the enemy’s strength rather than play on his weaknesses. Perhaps it is little bit unsporting to pit strength against weakness”*

- Kenraali Toker<sup>122</sup>

### 4.1 Runsauden vuodet ja uuden taistelutavan kehittyminen

1980-luvun alkuvuosina Britannian uhka-arvio ei muuttunut olennaisesti. Vuonna 1980 julkaistiin juuri virkaan nimetty puolustusministeri John Nottin nimeään kantanut puolustusarvio, jossa määriteltiin Britannian puolustuspolitiikan linja. Arvion mukaan Britannian tärkein uhka oli Neuvostoliiton hyökkäys, joka kohdistui pääosin Keski-Eurooppaan. Tästä johtuva konflikti olisi luonteeltaan nopeasti ja yllätyksellisesti kehittyvä, ja todennäköisesti lyhykkestoinen. Tärkeimmiksi osa-alueiksi Britannian puolustuksen kannalta nousivat siis kotimaan puolustaminen ja riittävän ajanvoiton hankkiminen mantereella. Tämä ohjasi puolustuspolitiikan painopisteen ja puolustusmenojen kohdentamisen maavoimille, eritoten merivoimien roolin supistuessa.<sup>123</sup> Manner-Euroopan puolustuksen tärkeys kiteytyi vuoden 1981 valkoisen paperin, *The Way Forward*, arviossa: *”The Central Region is the Alliance’s heartland in Europe; the forward defence of the Federal Republic<sup>124</sup> is the forward defence of Britain itself; and the full fighting strength of the First British Corps is needed to guard the vital 65-kilometre sector assigned to it. We will therefore stand by our Brussels Treaty commitment of land and air forces, and the figure of 55,000 troops which we have upheld under it for over 20 years now”*.

Voimien keskittäminen johtui jälleen kerran ongelmista taloudellisten resurssien kanssa. Pahimmillaan ennen resurssien uudelleen jakoa, BAOR:n tilanne oli niin kriittinen, että sillä oli ammusvarastoja ainoastaan viikon taistelujen varalle, ja jopa nämä vähäiset varastot olivat vaarassa joutua leikkausten kohteiksi.<sup>125</sup> 1980-luvun alkaessa briteillä ei todellisuudessa ollut

<sup>122</sup> Kiszely, John: *The British army and approaches to warfare since 1945*, Holden Reid, Brian (edit.) *Military Power Land Warfare in theory and practice*, ensijulkaisu Frank Cass & Co 1997, käytetty painos Routledge, New York, 2002.

<sup>123</sup> Dorman, s. 27–28.

<sup>124</sup> Federal Republic of Germany

<sup>125</sup> Dorman, Andrew, Kandiah, Michael D. ja Staerck, Gillian: *The Nott Review*, The Institute of Contemporary British History, Lontoo, 2002, s. 50.

materiaalia, eikä kykyä toteuttaa joustavan vastaiskun doktriinin mukaista sotaa tavanomaisin asein, vaan se olisi hyvin nopeasti joutunut turvautumaan ydinaseisiin.<sup>126</sup> Naton virallisen näkemyksen mukaan Neuvostoliiton ylivoima tavanomaisten asevoimien suhteen oli kiistanon. Miesmäärällisesti sekä raskaan kaluston osalta Varsovan liitolla oli huomattava ylivoima.<sup>127</sup> Se oli lisäksi kehittänyt voimakkaasti asevoimiensa kykyä yllätyshyökkäykseen sekä liikesodankäyntiin 1970-luvulta alkaen.<sup>128</sup>

Edellisen vuosikymmenen loppuvuodet ja 1980-luvun ensimmäiset, olivat Britannian asevoimille kokonaisuudessaan hankalaa aikaa. Taloudellisten ongelmien lisäksi, tai siitä johtuen, kokenut henkilöstö oli siirtynyt suuremmissa määrin kuin aiemmin pois palveluksesta ja rekrytointi oli ongelmallista. Armeijan moraali ei ollut parhaimmillaan 80-luvulle tultaessa. 80-luku toi kuitenkin helpotusta asevoimien budjettiongelmiin, joskin vähitellen. Vuonna 1979 konservatiivit voittivat parlamenttivaalit ja astuivat valtaan Iso-Britanniassa. Margaret Thatcherin johtama hallitus pyrki parantamaan tilannetta ja painotti puolustuksen merkitystä. Thatcher itse antoi kasvot puolustusvoimien arvon ja suorituskykyjen kohottamiselle, vastustamalla puolustusmenojen leikkaamisia.<sup>129</sup>

Parannus armeijan taloudelliseen tilaan ei kuitenkaan ollut pitkäaikainen. 1980-luvulla toteutettiin, ja saatettiin päätökseen, useita tärkeitä ja kalliita sotataloudellisia projekteja, kuten uuden taistelupanssarivaunun ja rynnäköpanssarivaunun kehitys. Maailmanpoliittinen ja talouspoliittinen kehitys kuitenkin toi lopun niin kutsutuille runsauden vuosille<sup>130</sup> Britannian armeijan osalta, ja jo 1980-luvun lopulla se oli uusien leikkausten edessä. Falklandin sota vuonna 1982 aiheutti piikin, jonka ansiosta Britannian puolustusbudjetti kasvoi aina vuoteen 1986 asti. Arvioitu puolustusmenojen kasvu oli vuodesta 1970 vuoteen 1986 16 miljardista punnasta 25 miljardiin puntaan, kun otetaan huomioon rahanarvon vaihtelut. Vuoden 1987 puolustusministeriön valkoinen paperissa esitettiin puolustusmenojen kasvun pysäyttämistä. Tämän arvioitiin johtavan kuitenkin todellisuudessa 5 – 8 % leikkauksiin seuraavien neljän vuoden aikana.<sup>131</sup> Nämä leikkaukset eivät kuitenkaan sellaisinaan toteutuneet Persianlahden

<sup>126</sup> Dorman, s. 55.

<sup>127</sup> Harjula, Juha: Länsi-Euroopan uhkakuva ja sen ratkaisu 1980-luvulla – käsityksiä strategis-teknologisten tekijöiden vaikutuksesta, Strategian tutkimuksia, Sotatieteen laitos julkaisusarja 1 N:o 14, Helsinki 1983, s. 9–10.

<sup>128</sup> McInnes, Hot war Cold war, s. 56 – 58.

<sup>129</sup> Dorman, Kandiah ja Staerck, s. 31–32.

<sup>130</sup> englanniksi The years of plenty

<sup>131</sup> Cordesman, Anthony H.: Nato's central region forces capabilities/challenges/concepts, The royal United Services Institute, Jane's Publishing Company limited, Lonto, 1988, s. 133–135.

sodan syttymisen seurauksena. Sota ainoastaan lykkäsi leikkauksia, joiden tarve julistettiin 1991 – 1992 uudestaan.<sup>132</sup>

1980-luvun alku toi mukanaan myös muutoksen brittien maavoimien doktriiniin. Kenraali Sir Nigel Bagnall oli jo 1970-luvun puolesta välistä alkaen arvostellut jäykkää ja staattista puolustustapaa, joka tällöin oli vallalla. Hänen nimityksensä 1980-luvun alussa BAOR:n komentajaksi käynnisti muutoksen, jossa ensin britit ja myöhemmin koko NORTHAG<sup>133</sup> siirtyivät puolustustapaan jossa painotettiin entistä voimakkaammin vastaiskun ja vahvan reservin merkitystä.<sup>134</sup>

Bagnallin ajattelumallissa luovuttiin ajatuksesta, jossa vihollista kulutettaisiin peräkkäisillä vyöhykkeillä taistelualueen koko syvyydessä. Hänen mukaansa pienemmin resursein varustautuneen ei ole mahdollista saavuttaa ylivoimaa kuin ajallisesti ja paikallisesti. Tällöin kaikkialla puolustaminen johtaisi tappioon. Bagnall siis heikensi etummaisista puolustustasoista, luodakseen vahvat reservit, joiden vastahyökkäyksillä vihollisen taistelujärjestys rikottaisiin. Hän demonstroi ajatustensa vahvuuden vuoden 1983 WINTER SALE harjoituksissa, jossa hän kykeni pysäyttämään ja tuhoamaan hyökkäneen vihollisen, iskemällä sen heikkoihin kohtiin. Britit siirtyivät siis huomattavasti liikkuvampaan sodankäyntiin, jossa aloitteen tempaaminen oli ensisijaisen tärkeää ja siirryttiin täten pois reagoivasta tavasta sotia.<sup>135</sup> Bagnall kiteytti ajatuksensa aloitteen merkityksestä: ”*And let us be quite clear there is no alternative to us attempting to seize the initiative ourselves at an early stage. Unless we achieve this we will only be reacting to Soviet moves and, as a greatly numerically inferior force, would inevitably be ground down in battle of attrition*”<sup>136</sup>.

Taistelutapaa alettiin kutsua myöhemmin vastaiskuksi<sup>137</sup>. Varsinkin Bagnallin seuraaja Martin Farndale kehitti taistelutapaa ja jaotteli reservien käytön kolmeen kategoriaan. Ensimmäinen oli reservien käyttäminen vihollisen läpimurron tukkimiseen, joko ryhmittämällä ne uuteen puolustusasemaan, tai vahventamalla niillä jo olemassa olevia puolustavia joukkoja. Toinen

<sup>132</sup> Military Balance 1991 – 1992, Published by Brassey’s for the IISS, Brassey’s Oxford, 1992.

<sup>133</sup> lyhenne sanoita Northern army group. NORTHAG oli pohjoinen osa Naton keskistä puolustusalueella, jonka vastuualueeseen kuului Länsi-Saksan alue, pl. Schleswig-Holstein. NORTHAG:in komentaja johti puolustus-taistelua omalla alueellaan. NORTHAG oli jaettu neljän eri valtion vastuulle, joista jokainen sijoitti armeijakunnan (Corps) alueen puolustamiseen. Pohjoisesta etelään luettuna NORTHAG:iin kuuluneet valtiot olivat Hollanti, Belgia, Länsi-Saksa ja Iso-Britannia. NORTHAG:ille oli suunniteltu lisäksi annettavan yksi amerikkalainen armeijakunta reserviksi, joka rauhanaikana kuitenkin oli sijoitettuna USA:ssa. Bagnall, Sir Nigel: Concepts of Land/Air Operations in the Central Region: I, Rusi Journal of the Royal United Services Institute for Defence Studies, Volume 129 No.3, Royal United Services Whitehall Lontoo 1984, s. 59.

<sup>134</sup> McInnes, Hot war Cold war, s. 60–61.

<sup>135</sup> McInnes, Hot war cold war, s. 61–62.

<sup>136</sup> Bagnall, s. 60.

<sup>137</sup> englanniksi Counter Stroke.

vaihtoehto oli vastahyökkäys, jonka tarkoitus oli vallata takaisin tärkeitä maastonkohteita ja pitää ne, kuten esimerkiksi menetettyjä puolustusasemia. Kolmas tapa reservien käytölle oli vastaisku, joka oli täysverinen hyökkäys jonka tavoite oli liikkeelläolevan tai muuten puolustusvalmisteluita vielä toteuttamattoman vihollisen tuhoaminen. Tämä ei ollut Farndalen mukaan uusi elementti sodankäynnissä, mutta sen korostaminen ratkaisevana tekijänä määrittä tätä taistelutapaa. Vastaiskun suuntautui siis vihollista vastaan, ja se olisi menestyksekkäs jos se toteutettaisiin vähintään armeijakunta tasolla. Kaikki muu olisi alempien taktisen tason komentajien vastuulla.<sup>138</sup>

Aloitteen tempaaminen vastustajalta ja voimakkaan reservin käyttäminen vastahyökkäyksiin levisi briteiltä myös muihin Nato maihin. Bagnallin nimitys 1983 NORTHAG:in komentajaksi edesauttoi tätä. Hän ei tyytynyt oman maansa taistelutavan kehittämiseen, vaan komentaja pyrki muokkaamaan koko NORTHAG:n taistelutapaa. Aiemmin Naton tapaa toimia oli leimannut yhtenäisen taistelutavan puuttuminen. Maat jotka muodostivat NORTHAG:n olivat tottuneet taistelemaan omilla alueillaan itsenäisesti, eikä yhtenäistä suunnitelmaa, tai edes yhteistoimintaa oltu sovittu.<sup>139</sup> Air/Land -Battle<sup>140</sup> oli konseptina olemassa, mutta se ei antanut vastauksia siihen, miten yksittäisten valtioiden tai operaatioalueiden taistelu tulisi käydä. Air/Land -Battlen ajatusten toteuttaminen operatiivisella ja taktisella tasolla oli Bagnallin tavoite. Ongelma NORTHAG:n sekä brittien BAOR:n joukoilla oli ylemmän johtoportaana taistelusuunnitelman puute. Joukot harjoittelivat ja valmistautuivat taistelemaan omilla vastuualueillaan ilman, että kokonaisuutta olisi nivottu yhteen. Bagnallin mukaan rajalta alkava viivytystaistelukonsepti johti väistämättä tämän tyyppiseen taisteluun. ”*This inevitably results in linear deployment and allocation of resources more or less equally along the entire front, regardless of where the main threat may lie, terrain, or consideration as to capability. Corps are allocated their areas of responsibility and told to fight a corps battle. This in turn leads to a tendency to perpetuate allocation of territory throughout the chain of command, with divi-*

<sup>138</sup> Farndale, Sir Martin: Counter Stroke: Future Requirements, Rusi Journal of the Royal United Services Institute for Defence Studies, Volume 130 No.4, Royal United Services Whitehall Lontoo 1985, s. 6.

<sup>139</sup> McInnes, Colin: BAOR in the 1980s: Changes in Doctrine and Organization, Defence Analysis Volume 4 Number 4, Brassey’s defence publishers Lontoo 1988, s. 377–381.

<sup>140</sup> Air/Land -battle oli USA:n armeijan kehittämä doktriini taisteluiden käymiseksi suursodassa, joka otettiin myös käyttöön koko Naton doktriinina. Air/Land -Battle julkaistiin ensimmäisen kerran USA:n armeijan ohjesääntönä (Field Manual 100-5) 1982, ja siitä julkaistiin uudistettu versio 1986. Air/Land -Battlen peruseriaatteita on aloitteen tempaaminen, vastustajan heikkouksien hyödyntäminen ja tämän lyöminen yllättävillä iskuilla joiden tavoite on ylläpitää aloite. Pääpaino, jolla ratkaisu saavutettaisiin, muuttui uudessa ohjesäännössä taktisesta tasosta operatiivisen ja strategisen tasan sodankäyntiin. Tapa, jolla USA:n armeijassa Air/Land -Battle periaatteita pyrittiin toteuttamaan käytännössä, oli mekanisoitujen joukkojen kehittäminen ja näiden liikkuvuuden hyödyntäminen operatiivisissa hyökkäyksissä. Air/Land -Battlestä katso US.Army FM100-5 ja USA:n armeijan tavasta toteuttaa Air/Land -Battlea. Stone, s. 112–113.

*sions, brigades and even BGs being given their areas to defend without any direction as to the overall design for battle”.*<sup>141</sup>

Air/Land -Battle:n ajatusten toteuttaminen vaati siis koko NORTHAG:n taistelutavan yhtenäistämistä. Vain tällä tavalla kyettiin luomaan riittävän vahva reservi ja ohjaamaan vastapuolta niin, että aloite saataisiin temmattua. Tärkeä osa taistelutavan yhtenäistämistä oli myös ilmavoimien tuen integroiminen osaksi maajoukkojen taistelua. Tätä oli yritetty ja korostettu jo aiemminkin, mutta erot toimintakulttuureissa ja haluttomuus tehdä yhteistyötä olivat tehneet tulokset aiemmin vähäisiksi. Nyt Bagnallin vaikutuksen, ja taistelutavan kehittymisen myötä, myös yhteistyötä ilmavoimien ja maavoimien välillä onnistuttiin kehittämään.<sup>142</sup> Taistelutavan kehittyminen Britannian maavoimissa ei lähtenyt liikkeelle Yhdysvaltalaisesta Air/Land -battlesta, sillä tämä otettiin käyttöön vasta Bagnallin siirryttyä BAOR:n komentajan tehtävästä NORTHAG:n komentajaksi. On kuitenkin perusteetonta olettaa, etteivät brittien ajatukset olisi saaneet vaikutteita amerikkalaisilta. Aikalainen sotataidollinen ajattelu, niin henkilökohtaisten kontaktien, kuin lehdistön välityksellä on varmasti ohjannut sekä Bagnallia, että koko kehitystyötä. Taistelutapa sopi niin hyvin yhteen amerikkalaisen Air/Land -battlen kanssa, että on luontevaa olettaa näiden kehittyneen yhdenaikaisesti, toinen toiseltaan vaikutteita saaden.

Uuden taistelutavan luominen BAOR:n joukoille johtui jälleen myös organisaatiomuutoksista. Divisioonarakennetta muutettiin 1980-luvun alussa, niin että Eurooppaan oli pysyvästi sijoitettuna kolme panssaridivisioonaa. Neljäs divisioona, joka sodanaikana oli suunniteltu siirrettäväksi Eurooppaan, 2. jalkaväkidivisioona, oli rauhan aikana sijoitettuna Englannin maaperälle. Taistelut suunniteltiinkin aloitettavan alueelle sijoitetun kolmen panssaridivisioonan taistelulla, jälkeensä saapuvan jalkaväkidivisioonan tehtävän ollen suojata selustaa ja valmistautua toimimaan reservinä.<sup>143</sup>

Suuri muutos taisteluajatuksessa entiseen verrattuna, oli painopisteen luominen. Aiemmin komentajat olivat vahventaneet etualueen joukkoja reservien kustannuksella, jotta aluetta puolustettaisiin mahdollisimman edestä alkaen. Bagnallin mukaan tämä toisi menestystä Neuvostoliiton ylivoimaa vastaan, ja olisi omien vähäisten resurssien haaskaamista. Hänen taisteluajatuksessaan etualueen (Covering force) tehtävä oli hidastaa vihollista riittävästi, jotta pääpuolustusalueen joukot kyettäisiin ryhmittämään, sekä selvittää vihollisen hyökkäyksen suun-

<sup>141</sup> Bagnall, s. 59–60.

<sup>142</sup> Bagnall, s. 59–60. katso myös McInnes, *Hot War Cold War*, s. 63.

<sup>143</sup> McInnes, *Hot War Cold War*, s. 64.

tautuminen. Etualueen joukot tulisivat myös kohtaamaan hyökkäävän neuvostoarmeijan kärjen, sekä tulivalmistelun, joka kuluttaisi väistämättä vahvatkin joukot. Pääpuolustusalueen taistelussa Bagnall korosti joukkojen keskittämistä kriittisiin kohteisiin. Puolustuksellinen ajattelu, jossa koko aluetta yritetään puolustaa ja vihollista kuluttaa kaikkialla, johtaa kulutusotaan, joka olisi varma tappio Naton joukoille. Liikesodankäynnillä hän puolestaan näki mahdollisuuden iskeä voimalla paikkoihin, joissa menestystä kyettäisiin saavuttamaan. Täten sekä pääpuolustusalueen että reservin joukkojen käyttäminen tulisi perustua liikkeeseen, aloitteen tempaamiseen ja pyrkimiseen vihollisen tuhoamisesta rajatuilla alueilla. Tämän saavuttamiseen hän korosti myös ilmavoimien suorituskykyjen yhdistämistä taistelun osaksi, yhteisen taistelun luomiseksi.<sup>144</sup>

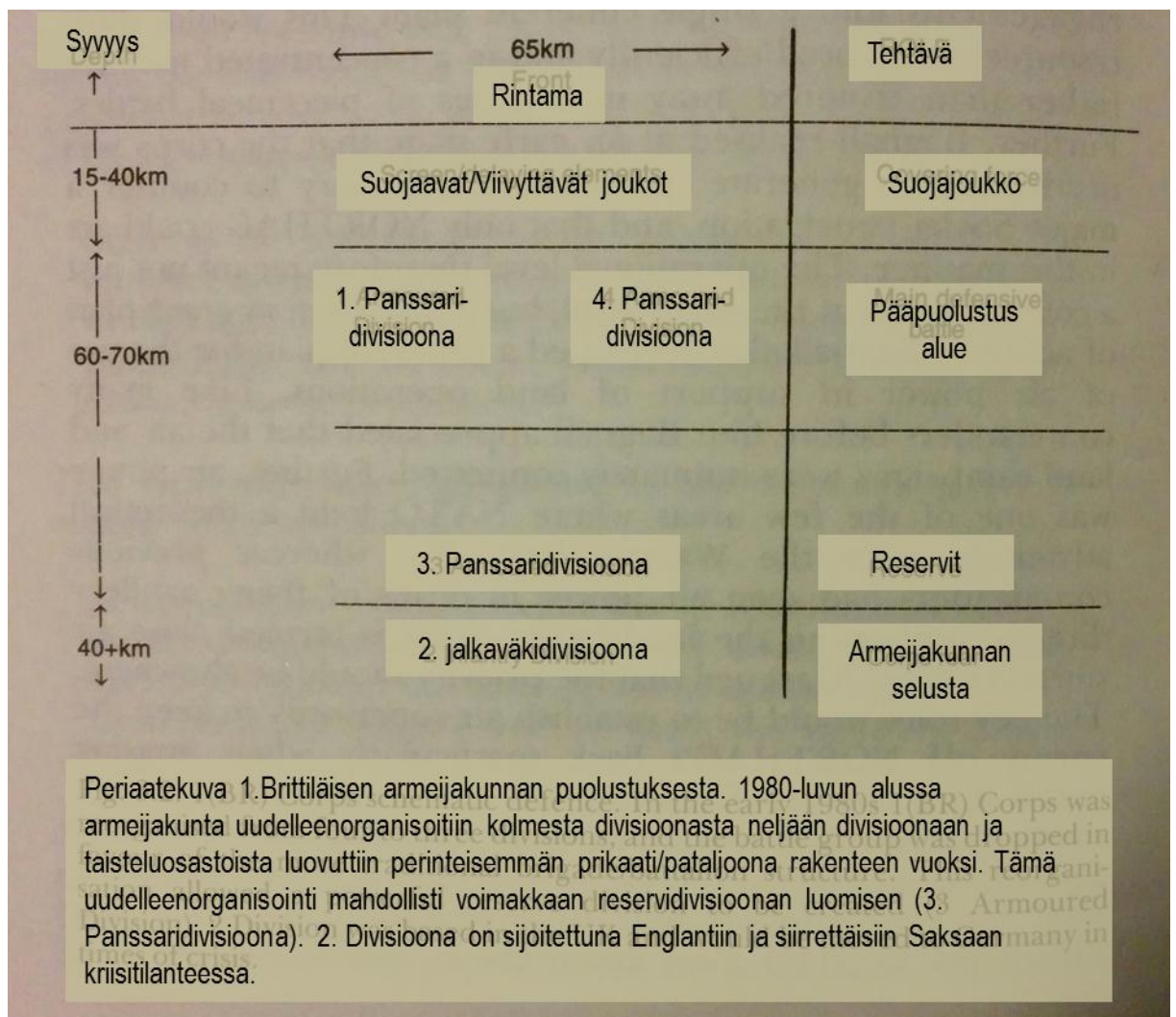

Kuva 7. 1980-luvulla kehitetty BAOR:n joukkojen taistelutapa<sup>145</sup>

<sup>144</sup> Bagnall, s. 61–62.

<sup>145</sup> McInnes, Hot War Cold War, s. 64.



1980-luku edusti muutosta brittiläisessä tavassa ajatella sotimista. Bagnallin aloittamia muutoksia sodankäyntiin ja siihen suhtautumiseen jatkoivat häntä seuranneet komentajat. Tämä kokonaisuutena muutti brittien perinteistä rykmenttilähtöistä suhtautumista sodankäyntiin. Entistä enemmän kehitettiin ja keskityttiin operatiivisen ja strategisen tasan sodankäyntiin. Britit olivat jo ennen 1980-lukua kyvykkäitä taistelemaan taktisella tasalla, ja siellä hyödyntämään liikettä ja aloitetta. Nyt he alkoivat kehittämään myös divisioonan ja armeijakunnan sodankäyntiään. Osoituksia tästä olivat ylemmälle päällystölle tarkoitettujen opetuksen järjestämistä, sekä ensimmäisen virallisen sotilasdoktriinin julkaiseminen 1989<sup>146</sup>.

Taistelutavan ohella myös uhka-arvio muuttui 1980-luvun aikana. Neuvostoliiton aiemmin ylivoimaiseksi arvioitu armeija alkoi osoittaa 1980-luvun puolesta välistä eteenpäin heikkenemisen merkkejä. Tultaessa yhdeksänkymmentälukua kohti alkoi Gorbazovin johdolla liennytys, jonka seurauksena arviot myös Neuvostoliiton armeijan suorituskyvystä, eritoten massiivisen yllätyshyökkäyksen suhteen, laskivat. Todennäköisin vaihtoehto sodalle Euroopassa ei ollut enää yllättäen alkava maahyökkäys, jonka tavoitteena olisi Euroopan suurten kaupunkien valtaaminen, vaan hitaammin kehittyvä konflikti, jossa molemmilla osapuolilla olisi enemmän aikaa perustaa ja siirtää joukkojaan.<sup>147</sup> Tällainen sodankuva tarkoittaisi suurempia joukkomääriä alueella, jolloin hyökkääminen heikkoon kohtaan, hyökkäysryhmitysten väliin, olisi vaikeampaa. Tämä johti entistä voimakkaammin eri aselajien, eritoten ilmavoimien ja maavoimien, yhteistyön kehittämiseen.

Neuvostoliiton heikkeneminen ei kuitenkaan tarkoittanut uhan väistymistä. Edelleen vuonna 1987 sillä oli Naton keskisen puolustusalueen tietämille Itä-Saksaan, Puolaan ja Tšekkoslovakiaan sijoitettuna Ison-Britannian puolustusministeriön arvion mukaan lähes miljoona miestä, 16 700 panssarivaunua ja 10 000 tuhatta tykkiä. Näitä vastaan Natolla oli noin 800 000 miestä, 7800 panssarivaunua ja 3000 tykkiä. Miesmäärällisesti Nato ei enää ollut juurikaan altavastaaaja, mutta kalustollisesti se oli selvästi heikommin varusteltu. Taktisen tason ilmavoimissa, sekä alueella olevien reservien määrässä Nato oli myös alakynnessä. Uskottavan puolustuksen säilyttääkseen, läntisenliittouman ei ollut mahdollista alkaa supistamaan joukkojaan. Myöskään ydinasepelotetta ei oltu unohdettu, vaikka sen käyttämistä ei pidetty enää läheskään yhtä mahdollisena, kuin aiempina vuosikymmeninä.<sup>148</sup>

<sup>146</sup> McInnes, BAOR in the 1980s, s. 390 ja McInnes Hot War Cold War, s. 71.

<sup>147</sup> McInnes, Hot war Cold war, s. 68–70.

<sup>148</sup> Cordesman, s. 1–2.

## 4.2 Uuden taistelutavan luomat haasteet mekanisoidulle pataljoonalle

Brittien taistelutapa oli 80-luvun alussa vielä hyvin jäykkä ja perustui perättäisiin viivytystasoihin. Viitteitä tahdosta päästä joustavampaan ja liikesodankäynnin periaatteita lähestyvään tapaan, oli havaittavissa 70-luvun ohjesäännöissä ja näiden luomissa uusissa taistelumuodoissa. Esimerkiksi aggressiivinen viivytyalue, varsinaisen viivytystasan etupuolella esiintyi ensimmäisen kerran jo 1971 ohjesäännössä. Kokonaisuudessaan taistelu olisi kuitenkin ollut kaavamaisista ja paikallaan pysyvää.<sup>149</sup> Vastahyökkäykset oli tarkoitettu lähinnä menetetyn alueen takaisin valtaamiseen, joten vastustajan heikkouksia ei pyritty hyödyntämään eikä tätä lyömään. 1970-luvun taistelutapa luotti siis brittien kykyyn tuottaa hyökkääjälle riittävästi tappioita tämän pysäyttämiseksi.<sup>150</sup> Mekanisoidun pataljoonan kannalta tämä tarkoitti mitta-kaavan pysymistä taktisella tasolla. Hyökkäykset toteutettiin omalla vastuualueella, pääsääntöisesti taisteluosaston sisäisesti. Johtaminen keskittyi komppanioiden suorittamiin hyökkäyksiin, pääsääntöisesti etukäteen harjoitellulla tavalla. Pataljoonan, tai taisteluosaston käyttöä, koottuna hyökkäyksiin, ei ollut yhtä tärkeässä roolissa ylemmän johtoportaana kokonaistaistelun puuttuessa.

Vuonna 1975 BAOR:iin oli perustettu neljä divisioonaa, joihin kuului kaksi prikaatia kuhunkin. Näistä prikaateista oli tarkoitus luoda noin neljä taisteluosastoa jokaiselle divisioonalle. Samalla prikaatitaso jäi tarpeettomaksi, joten prikaatien esikunnat lakkautettiin ja taisteluosastoja johdettiin divisioonista. Prikaatitason poistaminen ”turhana” väliportaana, vaikuttaisi nopeuttavan päätöksentekoa ja lisäisi taisteluosastojen käytön joustavuutta. Käytännössä divisioonaesikunnat eivät kuitenkaan kyenneet johtamaan taisteluosastoja riittävän tehokkaasti, joten todellisuudessa johtaminen muodostui entistä hitaammaksi ja kaavamaisemmaksi. Tämän puutteen korjaamiseksi käynnistettiin vuonna 1981 jälleen kehitystyö BAOR:n organisaation muuttamiseksi. Uudessa organisaatiossa luotiin uudelleen kolme vahvempaa divisioonaa ja perustettiin prikaatitason esikunnat.<sup>151</sup>

Uudestisyntyneet divisioonat poikkesivat toisistaan organisaatiollisesti, sekä käyttötarkoituksiltaan. Tästä syystä ei ollut olemassa yhtä ja ainoaa divisioonan organisaatiota. 3. panssaridivisioonaa oli suunniteltu käytettäväksi vastahyökkäykseen, joten sen rakenne erosi hieman 1. ja 4. panssaridivisioonasta. 2. divisioona oli taasen jalkaväkidivisioona, joka oli perustettuna Englantiin, josta se siirrettäisiin tarvittaessa sodan aikana Saksaan. 2. jalkaväkidivisioonan

<sup>149</sup> Dorman, s. 23–25 sekä Dorman, Kandiah ja Staerck, s. 31.

<sup>150</sup> McInnes *Hot War Cold War*, s. 59.

<sup>151</sup> McInnes, *BAOR in the 1980*, s. 378–379.

organisaatio erosi luonnollisesti panssaridivisioonista. Vaikka panssaridivisioonat olivat kaikki joiltain osin erilaisia, voidaan niiden sanoa rakentuneen kolmen panssariprikaatin ympärille. Panssariprikaatit taasen koostuivat joko kahdesta panssarirykmentistä ja yhdestä mekanisoidusta pataljoonasta, tai yhdestä panssarirykmentistä ja kahdesta mekanisoidusta pataljoonasta.<sup>152</sup> Panssaridivisioonan organisaatio vuodelta 1985 on esitetty liitteessä 8. Mekanisoitu pataljoona oli siis osa panssariprikaattia, josta se muodosti joko kaiken tai puolet sen jalkaväkivoimasta.

Mekanisoidun pataljoonan tehtävä oli luoda perusta kaikkien aselajien muodostaman taisteluosaston luomiselle, aivan kuten jo 1970-luvulla oli ollut. Taisteluosastot kuuluisivat pääsääntöisesti prikaatin johtoon, tosin erityistapauksissa ne voitiin myös alistaa suoraan divisioonille. Taisteluosastoja oli joko mekanisoidun pataljoonan esikunnan, panssarirykmentin esikunnan tai harvinaisemmin panssariautorykmentin esikunnan johtamia. Nämä pohjautuisivat pääosiltaan johtovastuussa olevan pataljoonan tai rykmentin organisaatioon, johon lisättiin tarvittava määrä aselajijoukkoja. Kiinteää organisaatiota taisteluosastolle ei ollut, vaan se sisälsi normaalisti kolmesta viiteen panssarivaunu- tai mekanisoitua komppaniaa, tiedusteluosan, tukiosan, epäsuorantulen osan, ilmatorjunta osan sekä huolto-osia. Alle kolmen taistelevan yksikön katsottiin olevan liian heikko ja yli viiden yksikön olevan jo liian suuri johdettavaksi. Näin saatiin yhdistettyä kuhunkin tehtävään tarvittava määrä jalkaväkeä ja panssareita, joita tuettiin aselajijoukoilla.<sup>153</sup> Ohjesäännössä vuodelta 1990 todetaan, että mekanisoitu pataljoona kuuluu pääsääntöisesti osaksi kaikkien aselajien taisteluosastoa.<sup>154</sup>

Aiempiä vuosikymmeniä korostettu mekanisoidun pataljoonan hyökkäyksellisyys oli konkretisoitunut taktisella tasolla, hyvin itsenäisessä roolissa. Uudessa taistelussa olennaista oli prikaatien tai divisioonien vastahyökkäykset, joten pataljoonan johtaminen kokonaisuutena, sekä yhteistyö muiden hyökkäävien pataljoonien, käytännössä taisteluosastojen kanssa, nousi tärkeäksi osa-alueeksi. Osaltaan oli kyse paluusta vanhaan ajattelumalliin 1950-luvulta, jolloin panssariyhtymien rooli oli ollut operatiivinen vastahyökkäys liikesodankäynnin mukaisesti. Opit, jotka britit olivat saaneet jo toisesta maailmansodasta, nousivat uudelleen esille. Osoituksena tästä, taistelutavan alulle laittanut komentaja Bagnall, perusti ajatuksensa saksalaisten toisessa maailmansodassa, erityisesti vetäytyessään puna-armeijan edellä toteuttamiin

<sup>152</sup> Gander, T.J.: Britain's armed forces today:3 British army of the Rhine, Ian Allan Ltd, Shepperton Surrey, 1984, s. 6–8.

<sup>153</sup> The Army field manual Volume III Part 1 Battle Group tactics, Army Code No. 71358 (Pt1), 1990, s. 1-1.

<sup>154</sup> The Army field manual Volume III Part 1 Battle Group tactics, Army Code No. 71358 (Pt1), 1990, s. 1-A-1-2.

operaatioihin<sup>155</sup>. Uuden taistelutavan myötä mekanisoitujen pataljoonien tuli kyetä myös muuhunkin kuin hyökkäykseen, sillä koko armeijakunnan taistelun kannalta, vain yksi kolmesta divisioonasta olisi korkeintaan vastahyökkäystehtävässä. Pataljoonien tuli edelleen olla valmiit viivyttämään vihollista ja puolustamaan tärkeitä maastonkohtia. Mekanisoidut pataljoonat soveltuivat kuitenkin parhaiten brittien jalkaväestä hyökkäykseen, joten niillä tämä rooli korostui.

Uuden kaluston käyttöönotto 1980-luvun puolesta välistä alkaen, jakoi mekanisoidun jalkaväen rooleja entistä voimakkaammin<sup>156</sup>. Warrior rynnäkköpanssarivaunu muutti mekanisoidut pataljoonat entistä liikkumiskykyisemmiksi, paremmin suojatuiksi ja tulivoimaisemmiksi. Taloudelliset realiteetit eivät kuitenkaan olleet muuttuneet, joten kaikkia pataljoonia ei kuitenkaan ollut varaa varustaa välittömästi uusilla taisteluvälineillä. Tämä tarkoitti koko 1980-luvun lopun ja 1990-luvun alun hyvin kirjavaa kalustoa eri pataljoonien välillä<sup>157</sup>. Vuoteen 1991 mennessä Britannian armeija oli onnistunut varustamaan vasta viisi mekanisoitua pataljoonaa kolmestatoista rynnäkköpanssarivaunuilla.<sup>158</sup> Taistelutehollisesti rynnäkköpanssarivaunu eroaa huomattavasti vaihtoehtoisesta FV432 ja Saxon<sup>159</sup> kalustosta, joten sen käyttöönotto vaikutti voimakkaasti jopa pataljoonan tapaan taistella. Warrioreilla varustettuja mekanisoitujen pataljoonien rooli, oli ensisijaisesti hyökätä, jolloin muut pataljoonat vastasivat pääsääntöisesti puolustuksesta, sekä viivytyksestä. 1980-luvulla oltiin tilanteessa, jossa briteillä oli useita eri tehtäviin suunniteltuja, eriävin varusteluin olevia mekanisoituja pataljoonia, jotka myös toimivat näistä syistä johtuen eri tavoin.

Komentajan rooli ja eri johtamistasojen merkitys korostuivat uuden taistelun myötä. Joukkojen, joiden tuli olla valmiimpia nopeaan tilanteen vaihteluun ja reagointiin, johtamisen täytyi olla myös ennakoivampaa sekä joustavampaa. Brittiläinen kenttäohjesäännössä vuodelta 1990 määritetään panssaridivisioonan johtamisen olennaisin piirre ”*The armoured division is a highly mobile organization, which can react very quickly in changing circumstances. Forces can be concentrated at will to attack, and disperse rapidly to elude and deceive. This flexi-*

<sup>155</sup> McInnes, *Hot War Cold War*, s. 60–61.

<sup>156</sup> Termi mekanisoitu pataljoona siirtyi ainakin vuoden 1990 ohjesäännöstä alkaen tarkoittamaan AT 105 Saxon pyöräajoneuvoin varustettuja pataljoonia. Warrior rynnäkköpanssarivaunulla varustettuja pataljoonia kutsuttiin panssaroiduiksi jalkaväkipataljooniksi (Armoured infantry battalion). *The Army field manual Volume III Part 1 Battle Group tactics*, s. 1-A-3.

<sup>157</sup> Cordesman, s. 146.

<sup>158</sup> *Military Balance 1991 – 1992* ja Cordesman, s. 146.

<sup>159</sup> Saxon on kevyesti panssaroitu, pyörillä liikkuva miehistönkuljetusajoneuvo joka otettiin käyttöön 1980-luvun lopulla. Cordesman s. 147.

*bility is dependent upon excellent command and control*<sup>160</sup>. Ohjesäännön tekstin mukaiseen joustavuuteen ja toimeenpanonopeuteen ei välttämättä todellisuudessa kyetty, mutta se kuvaa erinomaisesti ajatusmaailmaa, joka oli 1980-luvun myötä astunut voimaan brittien armeijassa. Jos aiempina vuosikymmeninä brittejä oli syytetty kankeudesta ja mielikuvituksettomuudesta joukkojen käytössä ja komentamisessa, niin tähän oli selvästi reagoitu<sup>161</sup>. Ohjesääntö korostaa myös tehtävätaktiikan kaltaista johtamisotetta ja kehottaa välttämään liiallista komentajan puuttumista.

Jalkaväen perinteisiin tehtäviin ei kuitenkaan 1980-luvun taistelutapa tuonut muutosta. Sen pääasiallinen tehtävä oli edelleen pitää hallussaan ja vallata tärkeitä maastonkohtia. Mekanisoidulle jalkaväelle määriteltiin jälleen erikseen tehtäviksi panssareiden suojaaminen maaston niin vaatiessa. Tiiviit, rakennetut alueet ja peitteiset metsät olivat edelleen maastoa, jossa jalkaväen tuli edetä kärjessä. Panssareiden tehtävä oli tuhota vihollinen suora-ammuntavoimallaan sekä kyvyllä liikkeellään vaikuttaa yllättävistä suunnista. Taktisen painopisteen siirtyminen kulutussodasta liikesodankäynnin suuntaan, sekä erityisesti uusi kalusto lähensi kuitenkin jalkaväkeä ja panssareita toisiinsa. Vaikka jalkaväen tarvitsi edelleen kyetä täyttämään sen perinteinen rooli, korostettiin entistä enemmän myös mekanisoidun jalkaväen kykyä liikkeeseen, sekä sen kasvanutta suora-ammuntakykyä. ”*The primary role of infantry is the taking and holding of ground in co-operation with other arms. There can, however, be no fixed rules as to how infantry will fight, all will depend upon circumstances. As a generalization, when the tactical situation is static, the close terrain or the mission demands that they do so, the infantry will fight dismounted with the IFVs*<sup>162</sup> *providing intimate fire support. ... Should, however, the infantry be participating in a fluid battle over relative open ground with a mission that dictates speed, then greater emphasis will be placed upon mobility and fire-power of the IFVs*”<sup>163</sup>.

Sotakokemukset Persianlahdelta vaikuttaisivat tukevan jalkaväen perinteistä roolia taisteluosastossa. Everstiluutnantti Denaron, joka johti Queens Royal Irish Hussars (QRIH) panssari-rykmentin muodostamaa taisteluosastoa, toteaa artikkelissaan, ettei heidän jalkaväkensä tarvinnut jalkautua kovinkaan usein. Sen pääasiallisia tehtäviä oli vankien käsitteleminen, sekä

<sup>160</sup> The Army field manual Volume I Part 2 The armoured division in battle, Army Code No. 71344 (Pt2), 1990, s. 2-1.

<sup>161</sup> Erityisesti Saksalaisten keskuudessa oli käsitys brittikomentajien mielikuvituksen ja innovatiivisuuden puutteesta. Isby, David C. ja Kamps, Charles Jr.: *Armies of Nato's Central Front*, Jane's publishing company limited Lontoo, 1985, s. 275.

<sup>162</sup> Infantry fighting vehicle termillä tarkoitetaan jalkaväen kuljettamiseen tarkoitettua ajoneuvoa, joka kykenee osallistumaan myös taisteluun. Toisin sanoen, tämä tarkoitti Britannian armeijan osalta Warrior rynnäkköpanssarivaunua.

<sup>163</sup> The Army field manual Volume III Part 1 Battle Group tactics, s. 1-A-3.

vihollisen asemien tarkastaminen. Muuten Denaron mukaan taisteluosasto toimi hyvin samankaltaisesti, kuin sitä oli Euroopan olosuhteissa harjoiteltu.<sup>164</sup> Persianlahden sodan erikoispiirteet sekä taisteluosaston muodostuminen panssarirykmentin rungolle, tekevät suorien johdopäätösten tekemisen Denaron havainnoista mahdottomia. Persianlahden operaatioalue oli vielä Eurooppalaista maastoa enemmän panssareita suosivaa, mikä johti jalkaväen roolin pienentymiseen. Myös Irakilaisten heikko taistelumoraali ja staattinen puolustus eivät ole sopiva vertailukohde Neuvostoarmeijan kanssa. Havainnot sodasta olivat kuitenkin myönteisiä taisteluosastojen kannalta, ja Denaro jopa herättää artikkelissaan kysymyksen, tulisiko heidän olla myös rauhan aikana organisoituneita eri aselajien kattaviin taisteluosastoihin.

Muutokset käytännön tasolla taisteluun ja hyökkäysperiaatteisiin vaikuttavat olleen vähäiset. Ohjesäännön määrittämät tavat mekanisoidun jalkaväen taisteluun, eritoten tapaan hyökätä, myötäilevät 70-luvun vastaavia. Kun kuitenkin arvioi kaluston ja ympäröivän taistelutavan sopivuutta joukkojen tapaan hyökätä, vaikuttaa että britit olivat aikaansa edellä. Periaatteet jotka määriteltiin 1970-luvun ohjesäännöissä jalkaväen hyökkäykselle, sopivat entistä paremmin nyt rynnäkkövaunujen tukemana hyökkäävälle, aktiivisesti aloitteeseen pyrkivälle joukolle. Kalustoa on varmasti kehitetty palvelemaan jo olemassa olevaa toimintatapaa, mutta periaatteet sovellettuna vanhaan kalustoon ovat olleet rohkeampia ja aktiivisempia, kuin mitä konservatiivisiksi mielletyiltä briteiltä olisi odottanut. 1980-luku oli kuitenkin tuonut tullessaan uuden painotuksen, jonka myötä mekanisoidut joukot pääsivät jälleen keskittymään niiden perinteiseen vahvuuteen, hyökkäykseen.

Jälleen Persianlahden sodan kokemukset vaikuttaisivat puoltavan jalkaväen ja panssareiden roolitusta. Patrick Cordingley, joka komensi 7. panssariprikaatia Persianlahdella, on kuvannut artikkelissaan mekanisoidun taisteluosaston hyökkäystä Irakilaisten esikuntaa vastaan. Hyökkäys tapahtui pimeällä, linnoittautunutta vihollista vastaan, joka ilmeisesti ei kuitenkaan ollut täysin valmistautunut hyökkäykseen. Cordingleyn mukaan kyseessä oli ensimmäinen mekanisoidun jalkaväen ja panssareiden yhteinen hyökkäys Britannian armeijan historiassa<sup>165</sup>. Hyökkäyksen lopputulos oli onnistunut. Panssareiden antama tulituki ja jalkaväen kyky edetä vaunuissa aivan vihollisen asemien eteen ennen jalkautumista osoittautuivat hyökkäyksessä menestykseksi.<sup>166</sup> Jälleen kuitenkin on huomioitava Persianlahden sodan erityispiirteet arvioi-

<sup>164</sup> Denaro, A.G.: A Battlegroup commander's view, *International Defence Review*, The Gulf war in review Part 3, Volume 24 9/1991, 1991, s. 983–984.

<sup>165</sup> Cordingley käyttää termiä tank and Armoured Infantry attack. Käytännössä tämä oli siis ensimmäinen Warrior rynnäkköpanssarivaunulla varustetun jalkaväen ja panssareiden yhteishyökkäys.

<sup>166</sup> Cordingley, Patrick: *The Gulf War – Operating with allies*, *Rusi Journal of the Royal United Services Institute for Defence Studies*, Volume 137, Royal United Services Whitehall Lontoo 1992, s. 20.

taessa taistelun merkittävyyttä kokonaisuuden kannalta. Erityisesti hyökkäyksen toteuttaminen pimeällä, kun vastustajan pimeätoimintakyky oli olematon, antaa hyökkäyksestä brittien kannalta positiivisemmän kuvan, kuin kenties muissa olosuhteissa olisi kohtuullista odottaa. Taisteluosastokokoonpanon toimivuus, sekä jalkaväen ja panssareiden menestyksekkäs yhteistoiminta tulevat kuitenkin osoitetuiksi. Vaikka kokemukset mekanisoidun jalkaväen käytöstä Persianlahdelta eivät olleet erityisen laajoja, niin olivat ne kuitenkin positiivisia. Mekanisoidun pataljoonan taistelussa ei ollut tapahtunut täydellistä mullistusta 1980-luvulla, mutta keskittyminen entistä voimakkaammin hyökkäykseen oli edennyt menestyksekkäästi. Samaan johtopäätökseen päätyy myös Lee Sangho tohtorin väitöskirjassaan. Hänen mukaansa brittien taistelutoimet Persianlahdella, nostivat esiin useita kehitettäviä kohteita, mutta osoittivat kokonaisuudessaan sen, että he olisivat kyenneet taistelemaan menestyksekkäästi myös kylmän sodan taistelukentillä<sup>167</sup>.

#### 4.3 Organisaation ja kaluston kehitys Persianlahden sotaan asti

Taloudellisesti 1970-luku oli ollut leikkausten ja jäädytettyjen hankintojen aikaa, jonka johdosta armeijan kalusto oli monilta osiltaan vanhentunutta. 1980-luvulle tultaessa käynnistettiin modernisointiohjelma, painopisteenä panssaridivisioonien ikääntyvän kaluston uusiminen. Neuvostoliiton tekemä kehitystyö omien joukkojensa ja kalustonsa modernisoimiseksi herätti kysymyksiä taistelukyvyn riittävydestä brittiarmeijalle, jota oli myös kutsuttu ”Euroopan huonoiten varustetuksi”.<sup>168</sup> Taloudelliset haasteet vaivasivat kuitenkin Brittejä myös 1980-luvulla. Uusien panssarivaunujen ja rynnäköpanssarivaunujen hankinnat viivästyivät, ja hankittavia lukumääriä jouduttiin leikkaamaan. Projektit uuden taistelupanssarivaunun ja rynnäköpanssarivaunun hankkimiseksi oli käynnistetty jo 1960-luvulla. Nämä MBT-80 ja MCV-80 projektit eivät kuitenkaan olleet 1980 vuoteen mennessä tuottaneet tulosta. MBT-80 hylättiin vuosikymmenen puolivälissä ja MCV-80<sup>169</sup> astui vasta vuosikymmenen lopussa vihdoin palvelukseen.<sup>170</sup>

<sup>167</sup> Sangho, Lee: Deterrence and the Defence Of Central Europe: The British Role From the Early 1980s To the End of the Gulf War, Doctor of Philosophy in war studies, Department of war studies King’s College London University of London, August 1994, s. 352

<sup>168</sup> Dorman, s. 17.

<sup>169</sup> MBT-80 projekti todettiin liian kalliiksi. Samaan aikaan vientiin kehitetystä Chieftain vaunun modernisointi versiosta lopulta jatkokehitettiin uusi taistelupanssarivaunu Challenger, joka astui palvelukseen 1980-luvun loppupuolella.

<sup>170</sup> Cordesman, s. 145–146, Gander, s. 157–157, Dorman, s. 18–25.

Tarve uudelle jalkaväentaisteluaajoneuvolle tunnustettiin jo 1960-luvulla, mutta todellinen kehitystyö alkoi vasta 1976 täydellisen tarpeiden määrittelytyön valmistuttua. Vuoteen 1980 mennessä projekti oli nimetty MCV-80 (Mechanized Combat Vehicle), ja se kilpaili amerikkalaisen Bradleyn kanssa hankintasopimuksesta. Vuonna 1984 kehitystyö oli edennyt jo niin pitkälle, että useita koeversioita vaunusta otti osaa operaatio Lionheart taisteluharjoitukseen. Tässä harjoituksessa se viimeistään osoitti täyttävänsä armeijan vaatimukset ja kykenevänsä taistelemaan tehokkaasti uuden taistelupanssarivaunun, Challengerin, rinnalla. FV-510:ksi kutsuttu vaunu hyväksyttiin käyttöön harjoituksen jälkeen, ja vuonna 1985 se uudelleen nimettiin Warrioriksi. Uudella vaunulla oli tarkoitus varustaa kaikki silloisista 13 mekanisoidusta pataljoonasta. Britannian armeijan tarve oli tällöin 1053 vaunua, johon kuului kaikki erilaiset versiot vaunusta. Ensimmäinen vaunu luovutettiin Britannian armeijalle 1987 ja vuoden 1988 puolivälissä oli ensimmäinen kokonainen pataljoona saatu varustettua uudella vaunulla.<sup>171</sup>

Warrior oli uuden sukupolven taisteluaajoneuvo, joka kykeni jalkaväen kuljettamisen lisäksi myös tukemaan sen taistelua. Tulituen lisäksi Warriorin suojaus mahdollisti taistelun lähempänä vihollista jalkautumatta. Sen panssarointi suojasi miehistöä ja jalkaväkeä arvioiden mukaan ainakin 14,5millimetrin konekiväärien tulelta edestä ja sivuilta, sekä miinan räjähdyksiltä aina 9 kilogrammaan asti. Aseistuksena vaunussa oli vakauttamaton 30millimetrin kone-tykki sekä kevyt konekivääri. Konetykin maksimikantama oli jopa 4000 metriä, mutta käytännön tehokas ampumaetäisyys noin 1500 metriä. Tehokkaalta ampumaetäisyydeltä se kykeni läpäisemään 40 millimetriä terästä, 45 asteen kulmassa, tämä riitti hyvin kaikkien Neuvostoliiton taistelupanssarivaunuja kevyempien ajoneuvojen panssaroinnin läpäisemiseen. Vaunun aseistuksen oleminen vakauttamaton, on mielenkiintoinen puute, sillä Neuvostoliittolaisten vastineessa BMP-2:ssa oli vakautettu konetykki. Liikesodankäynnissä ja sen osana erityisesti kohtaamistaisteluissa, tämä hidastaisi tulenavaamista huomattavasti, antaen vastapuolelle selvän edun. Vakautuksen puute herättää epäilyksen siitä, arvostivatko britit todella kovin korkealle vaunun antamaa mahdollisuutta tulitukeen. Liikehtimiskyvyltään Warrior toi huomattavan parannuksen mekanisoidun jalkaväen kykyyn taistella yhteistoiminnassa vaunujen kanssa. Warriorin kyky liikkua maastossa sekä tiestöllä oli vastaava, kuin Challenger taistelupanssarivaunulla, nyt briteillä oli vihdoinkin yhteensopiva kalusto kahden aselajin välillä, joiden tuli tukea toisiaan. Kuljetuskapasiteetiltään Warrior ei kuitenkaan vastannut edeltäjänsä

---

<sup>171</sup> Schulze, Carl: Warrior British Combat Vehicle Tracked, Concord publications Co, Hong Kong, 2001, s. 3–5.



FV432:sta. Warriiriin mahtui 7 taistelijaa varusteineen, kun FV432 oli mahtunut kymmenen, joista kahden toimiessa vaunun liikkussa ajajana ja johtajana.<sup>172</sup>

Mekanisoituun pataljoonaan miesvahvuus oli vuonna 1985 680 miestä. Tavalliseen jalkaväkipataljoonaan verrattuna tämä oli 30 miestä enemmän, eron muodostuessa pääasiassa ajoneuvokohtaisista eroista miehistömäärissä. Vuonna 1985 mekanisoitu pataljoona liikkui kuitenkin edelleen FV432 kuljetuspanssarivaunuilla. Kaluston muuttuessa kasvoi miesmäärä vuoteen 1989 niin, että se oli jo 39 upseeria ja 736 miehistöä ja aliupseeria. Kalustoa vuonna 1989 mekanisoidulla pataljoonalla oli FV-510 rynnäköpanssarivaunuja 45 kappaletta<sup>173</sup> ja vanhempia FV432 vaunuja edelleen 38. Nämä lukumäärät ovat todennäköisesti kuitenkin rauhanajan organisaation mukaisia. Nicholas Bensonin mukaan Staffordshire 1. pataljoonan siirtyessä Persianlahdelle vuonna 1990, sen miesmäärä kasvatettiin sodanaikaisesta vahvuudesta noin 50 henkilöä ylivahvaksi. Kokonaisvahvuus pataljoonalla oli 875 miestä, joten normaali sodanaikainen vahvuus on tämän perusteella ollut noin 850 miestä. Tämän lisäksi Bensonin mukaan rauhan ajan vahvuus pataljoonalle oli noin 801 miestä.<sup>174</sup> Täyttä yhdenmukaisuutta organisaation kokoon ei ole löytynyt virallisen dokumentin puuttuessa, mutta nämä luekat antavat hyvän käsityksen koosta. Yksiköiden, joukkueiden ja ryhmien koko ei ole selvillä. Ryhmien pataljoonan siirtyessä käyttämään uutta rynnäköpanssarivaunua on ollut pakko pienentyä. Entinen ryhmän kokoonpano oli 10 miestä, joka lienee pienentynyt seitsemään mieheen uuden vaunun kuljetuskapasiteetin mukaan. Aiempi tapa kuljettajien kuulumisesta jalkaväkiryhmän osaksi, ei enää rynnäköpanssarivaunun tapauksessa onnistunut, sillä vaunu osallistui edelleen taisteluun jalkaväen jalkautumisen jälkeenkin.

Merkittäviä eroja edeltävään organisaatioon on palaaminen kolmeen mekanisoituun komppaniaan. Vuonna 1977 oli vihdoinkin siirrytty taktisesti joustavampaan neljän komppanian kokoonpanoon, mutta nyt palattiin jälleen vanhempaan ajatteluun. Todennäköinen syy yhden yksikön poistumiseen löytyy taloudellisista tekijöistä. Siirtyminen uuden rynnäköpanssarivaunun käyttöön aiheutti puutteen Britannian armeijalle riittävästä vaunumäärästä. Rahat eivät riittäneet kertahankintoihin, joten vaunujen määriä jouduttiin kasvattamaan asteittain 90-luvulle asti. Uudelle kalustolle ja toimintakyvylle haluttiin kuitenkin mahdollisimman paljon

<sup>172</sup> Schulze, s. 8–9, BMP-2 tiedoista katso Janes-tietokanta <https://janes.ihs.com/Janes/Display/1494358>.

<sup>173</sup> Vieuxbill, Louis: BAOR order of battle July 1989, julkaisematon, Huntington 2013, s. 38. Rinaldi, Richard A.: Modern British TOE's, julkaisematon, 2002, s. 6. Rinaldin mukaan miesmäärä olisi 732 miestä ja vaunumäärä 56. Nämä luekat ovat kuitenkin 1990-luvulta, joten uuden kaluston lisääntyneen käyttöön otto on saattanut vaikuttaa tarkkoihin miesmääriin. 1985 vuoden miesmäärä. Isby ja Kamps, s. 247–248.

<sup>174</sup> Benson, Nicholas: Rats' Tales The Staffordshire Regiment at war in the gulf, Brassey's, Oxford London, 1993, s. 26.

näkyvyyttä ja hyödyntää sen pelotevaikutetta, joten on todennäköistä, että organisaation joustavuudesta on tingitty laaja-alaisuuden kustannuksella.

Toinen uudistunut asia oli tukikomppanian paluu organisaatioon. On todennäköistä, että tämä linkittyy yhteen neljännen yksikön poistumisen kanssa. Kaikkien tukevien aselajijoukkueiden yhdistäminen esikuntakomppanian alaisuuteen lienee aiheuttaneen käytännön johtamisongelman. Vuoden 1977 organisaation esikuntakomppania on ollut huomattavan suuri ja raskas johdettava ja huollettava. Aselajijoukkueet eivät myöskään toimi taistelun aikana samalla alueella eivätkä yhtenäisessä tehtävässä, joten niiden sijoittaminen esikuntakomppaniaan, jonka tulee kyetä toteuttamaan esikunnan perustaminen ja suojaaminen, on kasvattanut sen tarpeita ja lisännyt sille tarpeettomia vaatimuksia. Ylimääräisten joukkueiden toiminta esikunnan välittömässä läheisyydessä lisäsi myös sen havaittavuutta ja heikensi täten operaatioturvallisuutta. Täyttä varmuutta tukikomppanian perustamisen tarpeelle ei ole kyetty saamaan. Taistelutavan muuttuminen entistä liikkuvammaksi ja hyökkäystä korostavaksi, on saattanut aiheuttaa tarpeen vapauttaa esikuntakomppanian suorituskykyjä suunnitteluun. Kyseessä voi olla myös täysin käytännön syistä toteutettu muutos, jolle ei ole olemassa merkittävää taktista tai taisteluteknistä perustelua.

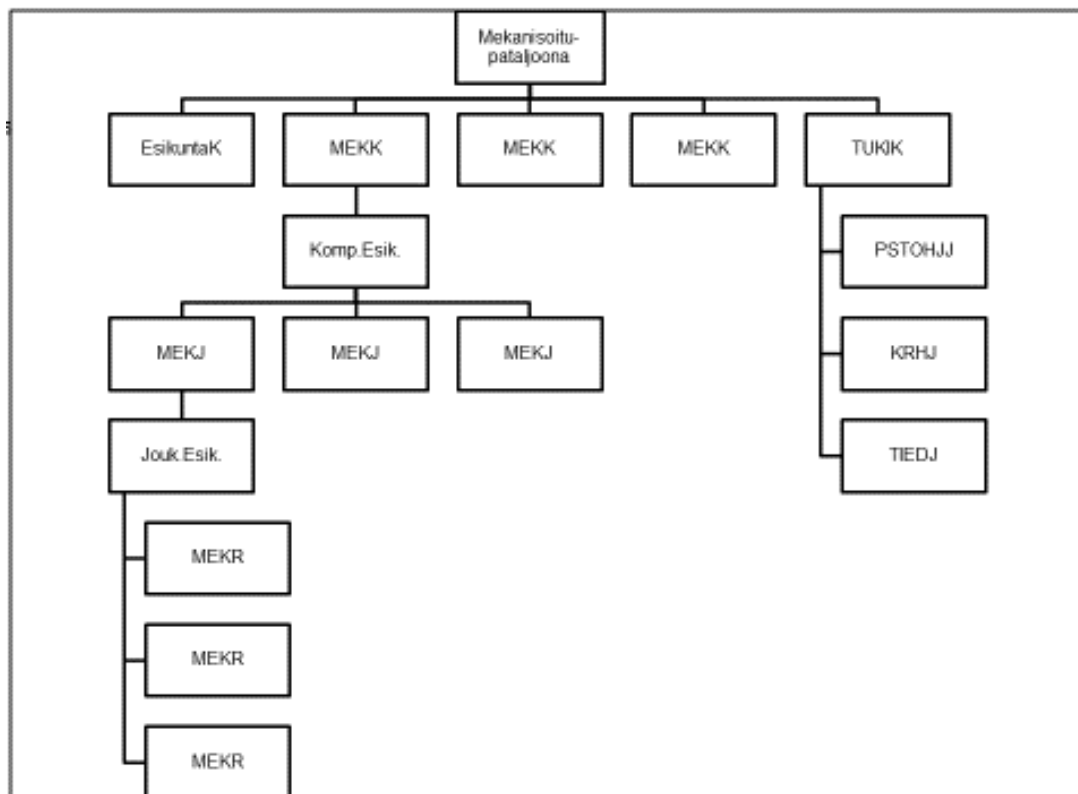

Kuva 8. Mekanisoidun pataljoona organisaatio vuonna 1985–1989<sup>175</sup>

<sup>175</sup> Vieuxbill, s. 38, Rinaldi, Modern British TOE's, s. 6 ja Isby ja Kamps, s. 247.

Sodanajan kokoonpano pataljoonalle oli kaikkien aselajien taisteluosasto. Tämä toteutui käytännössä Persianlahden sodassa, jossa kolme mekanisoitua pataljoonaa osallistui sotatoimiin vuoden 1991 alussa. Eräs näistä pataljoonista oli Staffordshire rykmentin 1. pataljoona, joka osallistui sotaan osana 7. panssariprikaatia. Tästä muodostettiin 1 Staffords taisteluosasto johon kuului kaksi mekanisoitua komppaniaa ja kaksi panssarivaunukomppaniaa.<sup>176</sup> Näin saatiin aikaiseksi jo aiemmin perusteltu neljän taistelevan yksikön kokonaisuus.

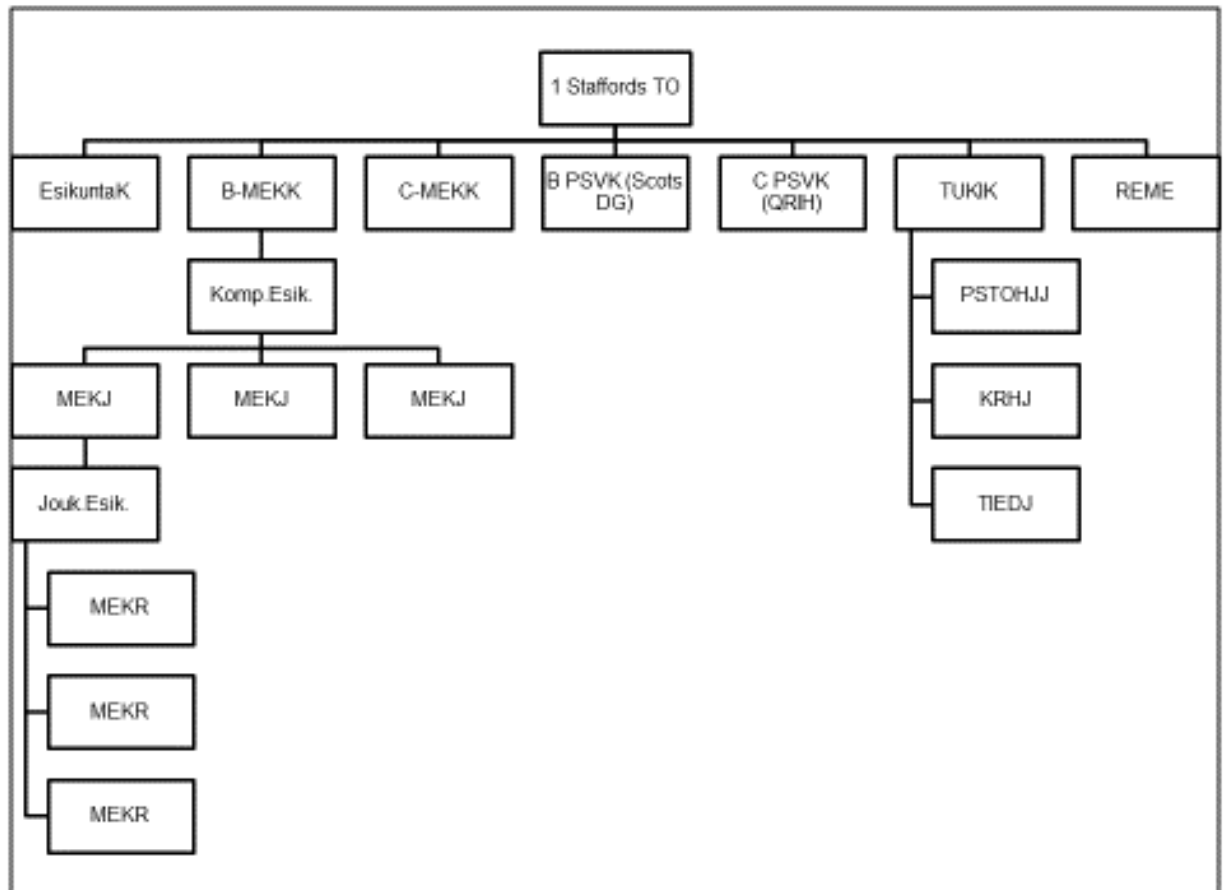

Kuva 9. 1 Staffords taisteluosaston organisaatio Persianlahden sodassa<sup>177</sup>

Panssarintorjuntavoimaa pataljoonalla oli 24 ohjusampumalaitteen verran ja näitä varten oli 200 ohjusta. Ohjusjoukkueiden kalustona oli vielä Persianlahden sodan aikana FV432. Joukkueita alettiin kuitenkin mitä ilmeisemmin varustaa Warriorilla 90-luvun edetessä.<sup>178</sup> Ohjusjoukkueeseen kuului kolme ryhmää sekä joukkueenjohto. Ryhmät liikkuvat omilla vaunuillaan sekä niihin kuului kaksi ohjusampumalaitetta. Joukkuetta voitiin siis käyttää joko koottu-

<sup>176</sup> Benson, liitteet.

<sup>177</sup> Benson, liitteet.

<sup>178</sup> Rinaldin mukaan panssarintorjuntaohjusjoukkueeseen kuului Persianlahden sodan aikaan 18 FV432:sta, joka vaikuttaa hyvin suurelta määrältä yhdelle joukkueelle. Tämän mukaan kuitenkin jo 90-luvun aikana joukkueen kalustoksi muuttui 11 warrioria jolloin ampumalaitteiden määrä muuttui myös 20:een. Vieuxbill ei erittele vaunujen sijoitusta joukkueittain, mutta vaunujen kokonaismäärästä voi päätellä, ettei ohjusjoukkueella ole vielä 1988 ollut Warrioreita.

na, jos haluttiin keskittää panssarintorjuntavoima, tai ryhmittäin komppanioitten tukena. Pataljoonan panssarintorjuntavoima rynnäköpanssarivaunun konetykki ja ohjusten lukumäärä huomioon ottaen, oli kasvanut huomattavasti 1980-luvulla. Panssarintorjuntaohjuksena britit käyttivät ranskalaista MILAN-panssarintorjuntaohjusta. Vaikka pataljoonan panssarintorjuntavoima olikin kasvanut, oli se edelleen kuitenkin heikompi kuin esimerkiksi saksalaisten ja amerikkalaisten vastaavilla pataljoonilla. Tämä johtui brittien käsityksestä, että heidän tärkein panssarintorjunta-aseensa on taistelupanssarivaunu.<sup>179</sup>

Kranaatinheitinjoukkueeseen kuului 8 81 millimetrin kranaatinheitintä. Joukkueen ajoneuvokalusto oli edelleen FV432, joka on ymmärrettävää, sillä se soveltui hyvin joukkueen tarpeisiin.<sup>180</sup> Uuden vaunun tarjoama parempi panssarointi ja suurempi liikenopeus eivät olleet yhtä merkittäviä kuin vanhemman kaluston parempi kuljetuskyky ja huoltovarmuus. Heitinten osalta muutosta ei juuri ollut aiempiin organisaatioihin nähden. Tiedustelujoukkueeseen kuului 8 FV107 Scimitar miehistönkuljetusvaunulla. Scimitar oli hieman Warrioria vanhempi ja kevyempi vaunu. Joukkueen sisäisestä kokoonpanosta ei ole tietoa.

1980-luku toi mukanaan eräänlaisen mullistuksen brittiläiseen sotataitoon ja taistelukentälle. Ydinaseen merkityksen entistä voimakkaampi väheneminen johti tavanomaisten asevoimien kehittämiseen ja taistelutavan uudistamiseen. Erityisesti taloudelliset panostukset armeijan suorituskyvyn kasvattamiseen olivat huomattavat verrattuna aiempiin vuosikymmeniin. Kehitystyö oli ennätetty jo aloittaa vuosikymmenen ensimmäisinä vuosina ja Falklandin sota 1982 kasvatti entisestään lisäresurssien hankkimista asevoimille. Taloudelliset panostukset saivat aikaan kahden merkittävän kehitystyön loppuunsaattamisen. Britannian armeija sai uuden taistelupanssarivaunun sekä rynnäköpanssarivaunun, jotka muuttivat varsinkin mekanisoidun pataljoonan asemaa. Taistelutapa kehittyi erityisesti kenraali Nigel Bagnallin alkuun paneman kehityksen myötä kohti liikesodankäynnin periaatteiden noudattamista. Britit siirtyivät tämän kehitystyön myötä samoihin periaatteisiin, kuin amerikkalaiset Air/Land -Battlen ansiosta. Operatiivisten vastahyökkäykset, vihollisen saattaminen epätasapainoon ja tuhoaminen olivat uusia asioita jotka nousivat taistelutavan myötä keskiöön.

Mekanisoidun pataljoonan kannalta uusi taistelutapa ja rynnäköpanssarivaunun käyttöönotto, tarkoittivat jälleen erikoistumista panssareiden kanssa yhteistoimintaan. Pataljoonan uusi kuljetuskalusto soveltui entistä paremmin tähän ja antoi jopa täysin ennennäkemättömän kyvyn itsenäiseen toimintaan. Persianlahden sota vahvisti näiden muutosten merkityksen ja onnistu-

---

<sup>179</sup> Isby ja Kamps, s. 275.

<sup>180</sup> Rinaldi, s. 6 ja Vieuxbill, s. 38.

neisuuden. Taisteluosastot osoittivat tulivoimansa ja taistelutehokkuutensa. Jalkaväen perinteinen rooli ei ollut täysin mullistunut, mutta sen osallistuminen taisteluun oli siirtynyt entistä aikaisempaan vaiheeseen. Kokemukset Persianlahdelta näyttivät siltä, että enää jalkaväen ei ollut tarpeen jalkautua kaukana taistelusta, vaan he saattoivat siirtyä suoraan vaunuistaan taisteluun. Taisteluntempo oli kiivaampi ja liikekyvyn merkitys kasvanut entisestään.

## 5 JOHTOPÄÄTÖKSET

Yhdistävä tekijä koko tarkasteltavalle aikakaudelle on tavoiteltavan loppuasetelman muuttumattomuus, johon myös mekanisoidun pataljoonan olemassaolo perustui. Brittien tavoite kylmän sodan ajan oli massiivisen sodan ehkäiseminen Euroopassa. Anthony Cordesman tiivisti Naton, ja samalla Brittien, puolustusvalmiuden tärkeimmän olemuksen kirjassaan *Nato's Central Region forces: "Even a stunning military victory over the Warsaw pact would be so costly to the nations in the Central region as to constitute a kind of a defeat"*<sup>181</sup>. Riittävän puolustusvalmiuden rakentaminen ja sen ulospäin osoittaminen, kuitenkin asettamatta liikaa raskasta yhteiskunnalle, säilyi keskimmäisenä syynä kehittää ja muuttaa koko puolustusjärjestelmää, sekä mekanisoitua pataljoonaa sen osana.

Brittien sotataitoon kuuluu voimakas panssariaselajin merkityksen korostaminen, erityisesti tappioiden tuottajana. Toisesta maailmansodasta saadut kokemukset ja opit panssareiden ja jalkaväen taistelun yhteensovittamisen merkityksestä tunnuttiin unohtavan sodanjälkeisessä ydinaseinnostuksen myötä. Taistelukenttä ja sodan luonne muuttuivat niin dramaattisesti, että vanhojen oppien ei katsottu enää olevan soveltuvia. Aselajien yhteistoimintaa tärkeämmäksi nähtiin riittävän suojan ja liikkeen takaaminen kaikille joukoille. Tämän toteuttaminen ei kuitenkaan ollut mahdollista koko asevoimien osalta, erityisesti taloudellisista tekijöistä johtuen. Lopputulos oli paluu sotataidolliseen ajatteluun, jossa panssarit toimivat itsenäisinä organisaatioina. Ajatus tämän taustalla on eittämättä ollut yritys parantaa panssarit joukkojen kykyä hyödyntää niille ominaista panssarin suojaa ja liikettä. Saman huomion on tehnyt myös Juha Mälkki diplomityössään. Hänen mukaansa suojattoman jalkaväen siirtämistä taistelukentällä pidettiin rajoittavana tekijänä panssaridivisioonille.<sup>182</sup> Suuret yhtymät, jotka olisivat pääosin suojattomia ydinasevaikutukselta, eivät siis vaikuttaneet enää taistelunkestävältä ratkaisulta. Myös kehitys Neuvostoliiton asevoimissa tuki ratkaisua siirtyä puhtaampiin aselajijoukkoihin. Neuvostoliitto alkoi voimakkaasti mekanisoidaan asevoimiaan 1950-luvulta lähtien, joten vastustajana heidän olisi mahdollista käyttää taktista ja operatiivista liikettä atomiaikakauden taistelukentällä.

Siirtyminen ensin panssaridivisioona-, ja myöhemmin panssariprikaatiryhmäkoonpanoon, jossa kolmen panssarirykmentin tukena oli ainoastaan yksi mekanisoitu pataljoona, heikensi sen taistelunkestävyyttä ja lähisuojaa. Puhdas panssariyhtymä ei aiempien sotakokemusten

---

<sup>181</sup> Cordesman, s. 1.

<sup>182</sup> Mälkki, s. 111.

mukaan, ollut yhtä tehokas kuin sellainen johon kuului sekä jalkaväkeä että panssareita. Britteiltä löytyi siis voimakkaita nyrkkejä, jotka kykenivät iskemään tehokkaasti, mutteivat sitoutumaan pitkäaikaiseen alueesta taisteluun tai sen hallitsemiseen. Tämä johti taistelutavan kehittymään voimakkaasti kulutukselliseen suuntaan. Jalkaväkiyhtymät ripoteltaisiin puolustusalueen tärkeimpiin maastonkohtiin, joista ne pyrkivät torjumaan vihollisen edullisilla alueilla. Panssariyhtymiä taas käytettäisiin vastahyökkäyksiin ja viivytyksellä tappioiden tuottamiseen. Mekanisoidulle pataljoonalle tämä tarkoitti toimimista pääsääntöisesti panssarirykmenttien lähisuojana, usein komppanioittain alistettuna panssarirykmentille. Pataljoonatason taistelu ei ollut 1950-luvulla ja 60-luvun alussa painopisteenä.

Uuden kuljetusvälineen FV432:sen hankkiminen Britannian asevoimille häivytti mekanisoidun pataljoonan ja muun jalkaväen välistä eroa. FV432:siä kyettiin hankkimaan niin runsaasti, että sillä oli mahdollista varustaa kaikki BAOR:iin sijoitetut jalkaväkipataljoonat. Luonnollisesti tämä mahdollisti joukkojen käyttämisen entistä vapaammin, koska ne kykenivät siirtymään taistelukentällä ainakin kevyesti suojattuina. Tulitaisteluun vaunu ei kuitenkaan soveltunut, joten taktisella tasolla muutosta ei merkittävästi tapahtunut. Jalkaväki joutui edelleen jalkautumaan suojassa vihollisen tähystykseltä ja suora-ammunnalta ja taistelemaan jalan. Aikakaudelle ominaista olikin jalkaväkipataljoonien jakautuminen mekanisoiuihin ja ilmakuljetteisiin jalkaväkipataljooniin. Perinteisiä jalkaväkipataljoonia oli olemassa, mutta ne sijoituivat Britannian maaperälle, ilman että niitä olisi ollut tarkoitus suurissa määrin siirtää sodan syttyessä Euroopan mantereelle. Jalkaväen muuttuminen entistä suuremmilta osin mekanisoiduksi ei kuitenkaan vaikuttanut taistelutapaan merkittävästi. Ydinasepelotteen vaikutus nähtiin edelleen 1960-luvulla merkittävimpänä tekijänä, tavanomaisten asevoimien kehityksen jäädessä taka-alalle. Doktriinin muuttuminen massiivisesta vastaiskusta, joustavaan vastaiskuun ei tuonut muutosta taistelukentälle. Britit luottivat puolustussuunnitelmassaan edelleen voimakkaasti kulutukselliseen strategiaan, tavanomaiset asevoimat pakottaisivat vihollisen kasaantumaan taktisille ydinaseille otollisille alueille. Panssariyhtymät toimisivat viivytyksen omaisesti, kuluttaen hyökkääjää, sekä tarvittaessa toteuttaen vastahyökkäyksiä menetettyjen tärkeiden maastonkohtien hallinnan palauttamiseksi. Operatiivisiin hyökkäysoperaatioihin ei valmistauduttu, vaan tavoite oli tuottaa hyökkääjälle riittävät tappiot hyökkäyksen pysäyttämiseksi.

Muutos aktiivisemmän taistelun ja aloitteen hyödyntämisen suuntaan alkoi 1970-luvulla. Kehitys käynnistyi asenteiden muuttumisesta ydinaseita kohtaan. Kasvava kritisointi ja suoritettut kokeilut osoittivat, että sotaa ydinasein Euroopassa ei kyettäisi käymään ilman Keski-

Euroopan lähes täydellistä tuhoutumista. Tämä kehitys ei ollut vain pelkästään brittien omaa tuotosta, vaan yhteydessä yleiseen maailmanpoliittiseen ilmapiiriin ja näkemykseen. Ydinasepelotteen merkityksen väheneminen pakotti kehittämään tavanomaisten asevoimien taistelutehokkuutta, jotta saavutettaisiin sama pidäkevaikutus. Tämä kehitys käynnistyi siis 70-luvulla, mutta todelliseen edistykseen päästiin vasta 1980-luvun puolella. Mekanisoidun pataljoonan kannalta tämä koko kehitysprosessi oli merkittävä. Kehityksen suunta oli jälleen panssareiden ja jalkaväen yhteistoiminnan kehittämisessä. Tämä tapahtui ensin muuttamalla taistelujärjestystä niin, että mekanisoitu pataljoona ei enää taistelisi joko alistettuna panssarirykmenteille, tai itsenäisenä pataljoonana, vaan joustavampina taisteluosastoina.

Taisteluosastoihin siirtyminen alkoi 1960-luvun lopulla. Kulutuksellisesta taistelusta ei kuitenkaan päästy välittömästi. Vasta 1970-luvun kuluessa taistelutapa kehittyi vähitellen jäykästä puolustuksesta viivytyksellisempään suuntaan. Ongelma taistelutavassa oli sen keskittymisen taktisen tasan taisteluun. Vastahyökkäykset ja aktiivinen puolustus valmistauduttiin toteutettavaksi taisteluosastojen sisällä, ilman ylemmän johtoportaana kunnollista ohjausta. Yksi syy tähän tilanteeseen päätyemisessä oli yritys suoraviivaistaa ja täten keventää organisaatioiden johtamista poistamalla prikaatin esikunnat. Divisioonaa johtamassa taisteluosastoja ei kuitenkaan ollut käytännössä toimiva ratkaisu, joka johti tavoitteestaan päinvastaiseen, entistä hitaampaan ja kankeampaan johtamiskulttuuriin.

Mekanisoidun pataljoonan taistelun kannalta taisteluosastot olivat kuitenkin merkittävä muutos. Nyt ensimmäistä kertaa sen taistelu oli itsenäisempää ja merkityksellistä kokonaisuuden kannalta. Se oli toki ollut merkittävä osa prikaatin taistelua aiemmin, mutta nyt sen koottu käyttö korostui täysin uudella tavalla. Taisteluosastojen koostuminen sekä mekanisoiduista, että panssarivaunukomppanioista teki kokonaisuudesta huomattavasti taistelunkestävämmän ja tulivoimaisemman. 1980-luvulla kehitys voimisti entisestään pataljoonan roolia taistelussa. Siirtyminen suurempien yhtymäkokonaisuuksien taistelun yhteensovittamiseen ja korostamiseen siirsi painopisteen mekanisoidun pataljoonan, tai sen muodostaman taisteluosaston, taistelussa yhteistoimintaan. Taistelutavan muutos johti mekanisoidun pataljoonan keskittymään entistä enemmän hyökkäykseen.

Mälkki esittää diplomityössään että brittien sotataito keskittyi 1970- ja 1980-luvuilla taktisen tason menestysten saavuttamisiin, eikä sen kehitys liikesodankäynnin mukaisesti ollut merkityksellistä. Britit olivat kuitenkin muuttaneet ajatteluaan hyvin voimakkaasti 1980-luvun kuluessa, kuten tässä tutkimuksessa ja eritoten Colin McInnesin teksteissä esitetään. Tämä näkyi



ennen kaikkea kykynä Persianlahdella toteuttaa harjoiteltua taistelutapaa menestyksekkäästi. Petteri Jouko huomautti omassa diplomityössään, että brittien 1. Panssaridivisioonan komentaja Persianlahdella perusti operaatiosuunnitelmansa vain vuotta aiemmin virallisesti käyttöön otettuun doktriiniin, varsin uskalias, mutta onnistunut ratkaisu. Kehitys taisteluosastojen sisällä, varsinkin näiden yhteistoiminnan parantamisessa 1980-luvulla oli tuonut uudenkaltaisen lähestymistavan taisteluun. Tämä linkittyy eittämättä samanaikaisesti tapahtuneeseen kehitykseen Yhdysvalloissa, eritoten Air/Land -battlen kehittämisen kanssa. Sotataidollisen kehityksen Britanniassa 1980-luvulla esittäminen mullistuksena olisi kuitenkin liioittelua. Liikesodankäynnin periaatteet eivät olleet uusi asia. Tässä Mälkki esittää erittäin osuvan yhteenvedon todetessaan kehityksen koostuneen vanhojen periaatteiden soveltamisesta uuden teknologian ja olemassa olleiden organisaatioiden kehukseen.

Warrior rynnäköpanssarivaunun käyttöönotto oli tärkeä tekijä mekanisoidun pataljoonan erikoistumisessa ja suuntautumisessa hyökkäyksellisempään suuntaan. Uusi kuljetusväline ei suoranaisesti muuttanut pataljoonan tapaa toimia, joka oli kehittynyt samaa tarvetta vastaamaan jo 1950-luvulla, mutta se erikoisti entisestään pataljoonan tehtäväkenttää. 1950-luvulla lukumäärältään vähäiset moottoroidut pataljoonat olivat olleet hyvin samankaltaisessa tilanteessa, niiden tehtävä oli korostetusti toimia panssareiden tukena. 1960-, ja 70-lukujen myötä kuljetuskalusto oli lisääntynyt ja mekanisoitujen pataljoonien lukumäärä kasvanut suhteessa jalkaväkipataljooniin, jolloin niiden tehtäväkenttä oli laajentunut ja lähestynyt perinteisen jalkaväen roolia. Yhteistoiminta panssareiden kanssa oli tarpeellista, mutta muiden tehtävien määrä korostui sen ohella. Tullessa 1990-lukua kohti erikoistui mekanisoitu pataljoona jälleen yhteistoimintaan panssareiden kanssa. 1960- ja 70-lukujen taistelutapa oli myös korostanut kulutuksellisuudellaan jalkaväen perinteisempää roolia. Uusi taistelutapa 1980-luvun myötä teki hyökkäämisestä, aktiivisuudesta ja operatiivisesta liikkeestä jälleen tärkeää, joka entisestään korosti mekanisoitujen pataljoonien erikoistumista. Rynnäköpanssarivaunut soveltuivat parhaiten yhteistoimintaan panssareiden kanssa, mutta eivät tarjonneet riittävästi hyötyä muissa tehtävissä, jotta kaikkien jalkaväkipataljoonien varustaminen niillä olisi kustannustehokasta. Aivan kuten 1950-luvulla ei kaikkia jalkaväkipataljoonia ollut varaa, eikä tarpeellista, varustaa M3-puolitelavaunuilla. Ironisesti kehitys toisesta maailmansodasta 1990-luvulle oli kulkenut kehän ja päätyntä mekanisoidun pataljoonan kehityksen kannalta hyvin lähelle tilaa, josta kaikki alkoi. Taistelutavan osalta oli kuitenkin kehitytty komppanioittain panssarirykmenttien tukemisesta yhdistämään mekanisoidut ja panssarivaunukomppaniat taisteluosastoiksi.

Brittiläinen sotataito on siis korostanut toisen maailmansodan jälkeen panssariaseen tulivoiman ja liikkeen merkitystä riittävän tuho vaikutuksen aikaansaamiseksi viholliselle. Olennaisin syy sille miksi brittien ajattelu on kehittynyt tähän suuntaan, löytyy Keski-Euroopan maastosta. Keskisen voimaryhmän alue, entisen Länsi-Saksan pohjoisosissa on kuin tehty panssaritaisteluita varten. Se tarjoaa erittäin hyvin kehittyneet tieyhteydet, jotka mahdollistavat sekä hyökkääjälle, että puolustajalle mahdollisuuden hyödyntää hyvän liikekyvyn omavia joukkoja. Alueen aukea voittoisuus soveltuu myös hyvin panssareiden pääaseen käytölle ja tekee näihin takaisin vaikuttamisen jalkaväen aseistuksella vaikeaa. Mekanisoidun jalkaväen pääasiallinen rooli brittiläisessä taistelutavassa onkin ollut maaston hallussa pitäminen ja panssareiden lähisuojan tarjoaminen. Tämä jalkaväen rooli on toistunut kaikissa ohjesäännöissä, joissa määritellään aselajien tehtäviä. Tämä käsitys jalkaväestä ja sen tehtävistä, on ohjannut mekanisoidun pataljoonan kehitystä ja näkynyt eritoten sen hitaana muutoksena 1950-, 60- ja 70-luvuilla.

Kiteyttäen, brittien sotataidossa jalkaväen tehtävä nähdään useimmiten toteutuvan panssareiden taistelun jälkeen. Panssarit ensin tuhoavat vihollisen ajoneuvot ja raskaat aseet, sekä vaikuttavat viholliseen jollakin alueella, jonka jälkeen jalkaväki saapuu paikalle ja puhdistaa ja tarvittaessa ryhmittyy sen pitämiseksi. Toissijaisesti jalkaväki saatetaan laittaa ympäröimään vaunuja hankalassa maastossa. Erityisinä olosuhteina britit näkevät metsämaaston sekä asutuskeskukset, joissa jalkaväen taistelu olisi suuremmassa roolissa kuin panssareiden. Kokonaisuutena brittien tapa sotia oli vihollisen tuhoaminen aukeilla alueilla, liikkuvien panssarijoukoin. Tämän kaltainen ajatusmalli muuttui hieman, aivan tutkimuksen loppuaikaa kohden. Rynnäköpanssarivaunujen tuoman mahdollisuuden mekanisoitujen komppanioidenkin taistella vaunuissa, hyödyntäen panssareiden tulivoimaa ja liikettä myötä on aselajien välinen yhteistoiminta lähentynyt toisiaan. Persianlahden sodan aikoihin panssariyrykmentit ja mekanisoidut pataljoonat toimivat jo hyvin yhtenevin tavoittein ja päällekkäin taistelukentällä.

Brittien tapa panssari- ja mekanisoitujen joukkojen yhteistoimintaan on ollut jo toisesta maailmansodasta lähtien sovittaa yhteen komppanioiden tai pataljoonien taistelu. Tutkimuksen tarkastelemien ensimmäisten vuosikymmenien aikana tavanomaisin tapa oli alistaa panssariyrykmenteille mekanisoituja komppanioita. Tämän tarkoitus oli taata panssareille jalkaväen lähisuoja, ilman että jalkaväki olisi ollut merkittävä lisä itse taisteluun. Toinen vaihtoehto alkuvuosina oli pitää mekanisoitu pataljoona koossa ja sovittaa sen taistelu itsenäisin tavoittein neljän panssariyrykmentin taisteluun. Tullessa 1970-luvulle brittien tapa organisoida joukkonsa taisteluun muuttui taisteluosastoajatteluksi. Tällöin alettiin yhdistämään mekanisoi-

tuja komppanioita ja panssarivaunukomppanioita tarvittava määrä yhdeksi taisteluosastoksi. Tämä lisäsi joukkojen monipuolisuutta eri tehtäviin, mutta kenties vähensi panssareiden toimintavapautta sekä mahdollisuuksia keskittää panssarijoukkoja. Taisteluosastoihin britit siirtyivät varsin verkkaisesti verrattuna muihin suuriin mekanisoitujen joukkojen käyttäjämaihin. Neuvostoliitossa ja Yhdysvalloissa oli taisteluosastokokoonpano käytössä jo toisen maailmansodan päätyttyä, ja Saksalaiset olivat jo sodan aikana kehittäneet joukkojaan taisteluosastoiksi. Muutos tosin vaikuttaa pitkäkestoisemmalta, kuin mitä todellisuus on ollut. Ohjesääntöihin termi taisteluosasto tuli toki myöhäisessä vaiheessa, mutta käytännössä jo moottoroidun pataljoonan käyttöperiaate on ollut taisteluosastoajattelun kaltainen. Havainnot ja kokemukset tästä taistelusta, lienevät ohjanneen brittejä lisäämään taisteluosastojen käyttöä.

Taisteluosastot koostuivat alkuun taisteluryhmistä. Ajatus oli, että myös taisteluosaston sisällä komppaniat muodostettaisiin tarpeen mukaan koostumaan eri aselajeista. Yksi taisteluryhmä saattoi koostua siis eri määristä mekanisoituja ja panssarivaunujoukkueita, sekä muita aselajeja. Tämä termi puuttuu kuitenkin uudemmissa ohjesäännöistä, eikä mikään viittaa että britit olisivat suuremmissa määrin käyttäneet komppanioiden sisällä sekä jalkaväkeä, että taistelu-panssarivaunuja. Vuoden 1990 kenttäohjesääntö toteaa *“The basic fighting unit in the infantry is the company”*<sup>183</sup>, ja tätä ei ohjesäännön mukaan tule jakaa pienempiin osiin kuin erityisissä tilanteissa. Suoranaisesti ristiinalistuksia komppanioiden sisällä ei kielletä, mutta tätä ei myöskään ehdoteta toimintatavaksi missään kohtaa ohjesääntöä. On siis oletettavaa, ettei brittien tapa ole ollut, lyhyttä aikakautta lukuun ottamatta, luoda panssarikomppanioita<sup>184</sup>. Mielienkiintoista on, että keskustelua taistelupanssarivaunujen ja mekanisoidun jalkaväen yhdistämisestä komppania tasolla ei esiintynyt. Hyvinkin on mahdollista, että tällaisia mielipiteitä esitettiin, mutta ainakaan päälehdistöstä ei löytynyt aihetta käsitteleviä artikkeleita. Tämä on suuri ero verrattuna esimerkiksi Yhdysvalloissa käytyyn keskusteluun joka alkoi jo 1970-luvulla ja oli aktiivista ainakin 1980-luvun.<sup>185</sup> Taisteluosastokokoonpanon muuttamisesta vakituiseksi, pataljoonakokoonpanon tilalle, kyllä esiintyi. Ilmeisesti perinteisiin helposti tarttuvat britit olivat tyytyväisiä komppaniaorganisaatioihinsa. Panssarikomppanioiden käyttö ja perustelut olisi lisätutkimisen arvoinen aihe, myös suomalaisen sotataidon kannalta. Ainakin Pekka Toveri on herätellyt keskustelua tällaisen organisaation käytön eduista, perinteiseen malliin verrattuna, panssarilehden sivuilla.<sup>186</sup>

<sup>183</sup> The Army field manual Volume III Part 1 Battle Group tactics, s. 1-A-3.

<sup>184</sup> panssarikomppania on yksikkö, johon kuuluu sekä panssarivaunujoukkueita, että mekanisoituja jalkaväki-komppanioita.

<sup>185</sup> Honkasalo, s. 28 ja 43.

<sup>186</sup> Toveri, Pekka: Ajatuksia panssarikomppanioiden organisoinnista ja kouluttamisesta, Panssarilehti, panssarijoukkojen ammatti- ja perinnejulkaisu, 3 - 2012 ja Toveri, Pekka: Ajatuksia panssarikomppanioiden organisoinnista ja kouluttamisesta Osa 2, Panssarilehti, panssarijoukkojen ammatti- ja perinnejulkaisu, 1 - 2013.

Pataljoonan organisaatiossa tapahtuneet muutokset ovat olleet suhteellisen vähäisiä läpi tarkasteltavan ajanjakson. Merkittävimmät muutokset organisaatiossa ovat olleet mekanisoitujen komppanioiden määrässä ja tukikomppaniassa. Mekanisoituja komppanioita on pataljoonassa ollut pääsääntöisesti kolme kappaletta. Poikkeukset tähän olivat moottoroitu pataljoona sekä 1977 vuoden organisaatio. Neljä yksikköä olisi todennäköisesti pataljoonalle tavoitellumpi ratkaisu, kuin kolme. Ilmeisesti kuitenkin kaluston määrä ei ole mahdollistanut suurimmaksi osaksi tähän pääsyä. Moottoroitujen pataljoonien vähäinen määrä ja ajoneuvojen sodanjälkeinen hyvä saatavuus on todennäköisesti mahdollistanut neljä yksikköä. Vuoden 1977 organisaation osalta on vaikea löytää yhtä selkeää syytä siihen miksi tällöin on ollut mahdollista luoda neljän yksikön organisaatio. Organisaatio, jota tutkimuksessa käytettiin, oli väliaikainen joten on myös mahdollista, että kyseessä on ollut luonnos joka olisi haluttu ottaa käyttöön. Käytännössä käytössä olleesta organisaatiosta ei kuitenkaan ole varmuutta. Organisaatio löytyy voimassa olleesta ohjesäännöstä, tästä ei kuitenkaan voida tehdä täysin varmaa johtopäätöstä, että tämä ohjesääntö kyettiin täysin toteuttamaan käytännössä.

Toinen merkittävä muuttunut tekijä pataljoonan kokoonpanossa oli tukikomppanian vaihteleva esiintyminen organisaatioissa. Tukikomppanian olemassaolo ja rakenne liittyy tulituen ja keskitetyn tulenkäytön tarpeeseen. Moottoroidun pataljoonan taistelutapa ei hyötynyt yhdestä komppaniasta, joka kykeni koottuun tulitukeen, mutta siirtyminen taisteluosastoihin ja entistä puolustuksellisempaan taistelutapaan on nostanut tämän merkitystä. Varsinkin panssaritorjunta-aseistuksen kehittyminen ja käyttöönotto lienee nostanut tukikomppanian arvoa ajoittain. Kyky keskittää panssaritorjuntakyky on ollut toisina aikakausina tärkeämpää kuin toisina. Myös käytössä ollut kalusto on vaikuttanut ratkaisuun. Hitaasti liikuteltavat ja hyvän tuliaseman vaativat raskaat singot on ollut edullisempaa ryhmittää yhteen yksikköön, kuin esimerkiksi nopeammin liikuteltavat ja useammista paikoista käytettävissä olevat ohjukset.

Huomion arvoista on, että mekanisoidun pataljoonan sisälle ei kokoonpanossa, siis joukkueiden ja ryhmien määrässä, tapahtunut juuri muutoksia missään vaiheessa. Jokaiseen organisaatioon on kuulunut kolme joukkuetta, jotka ovat jakaantuneet kolmeen ryhmään. Komppaniaan on kuulunut eri vuosikymmeninä myös muitakin joukkueita, kuten tuki-, tiedustelu- tai esikuntajoukkue mutta mekanisoitujen joukkueiden määrä on säilynyt vakiona. Tämä voi olla hyvinkin pelkästään sattumaa, tai johtua yksinkertaisesti siitä, ettei asiaa ole katsottu tarpeelliseksi tarkastella tarkemmin. Neljän joukkueen käyttäminen antaisi komppanialle lisää joustavuutta ja toimintamahdollisuuksia. Brittien tapa katsoa asiaa on kuitenkin ollut suuremmassa

mittakaavassa, joten komppanian taistelutehon lisäämistä ei ole välttämättä katsottu tarpeelliseksi. Myös eri vuosikymmeninä, jokaisen eri kuljetusvälineen kohdalla vuorottain, on myös koettu puutetta riittävyyden kanssa, joten komppanioiden kasvattaminen ei välttämättä ole ollut kustannustehokas ratkaisu. Täysin varmaa syytä joukkue ja ryhmä kokoonpanon muuttamattomuudelle ei kuitenkaan voida esittää.

## LÄHTEET

### 1 JULKAISEMATTOMAT LÄHTEET

#### 1.1 Arkistolähteet, Kansallisarkisto (KA)

##### Sotakorkeakoulu

Frick, Martti: Matkakertomus, T 26890/H1a1Sal

Frick, Martti: Matkakertomuksen liitteet, T 26890/H1a4Sal

Itä-, ja länsivaltain voimasuhteiden vertailu, osasuomennos Englantilaisesta The institute for strategic studies tuottamasta tutkimuksesta, The communist bloc and the Western alliances; The military balance 1961-62, KA T 26890/H1a7Sal.

Nieminen, Esko JM: Matkakertomus yliluutnantti Esko J M Niemisen matkasta Englantiin tukijoukkueen johtajakurssille 28.1. – 15.3.1963, T-25991/20.

Rekola, O: Matkakertomus The School of Infantryn taktillisen linjan kurssille (The Company commanders course) Englannissa 4.6. – 10.8.1962, T 26890/H1a5Sal.

Rusanen: matkakertomus T 26890/H1a1Sal.

#### 1.2 Muut julkaisemattomat lähteet

Dorman, Andrew: Introductory Paper: The Nott Review, King's College London, Institute of Contemporary British History, Lontoo, 2002.

Dorman, Andrew, Kandiah, Michael D. ja Staerck, Gillian: The Nott Review, The Institute of Contemporary British History, Lontoo, 2002. Nähtävillä internetissä: <https://www.kcl.ac.uk/sspp/departments/icbh/witness/PDFfiles/NottReview.pdf>

Janes-tietokanta <https://janes.ihs.com/Janes/Display/1494358>.

Rinaldi, Richard A.: Modern British TOE's, julkaisematon, 2002. Tekijän hallussa.

Vieuxbill, Louis: BAOR order of battle July 1989, julkaisematon, Huntington 2013. Tekijän hallussa.

## 2 JULKAISTUT LÄHTEET

### 2.1 Britannian puolustusministeriön julkaisemat lähteet (MOD)

Land Operations, Volume 1—The Fundamentals, Part 1—The Application of Force, Army Code No. 70458(Part 1) A/26/GS TRG Publications 2943, Ministry of Defence

Land Operations, Volume 1—The Fundamentals, Part 3—The Combat Arms, Army Code No. 70458(Part 3) A/26/GS TRG Publications 3115, Ministry of Defence, 1971.

Land Operations, Volume 1—The Fundamentals, Part 3—The Combat Arms, Army Code No. 70458(Part 3) (Revised 1975) A/26/GS TRG Publications/3115, Ministry of Defence, 1975.

Land Operations, Volume 1—The Fundamentals, Part 3—The Combat Arms, Army Code No. 70458(Part 3) (Revised 1977) A/26/GS TRG Publications/3538, Ministry of Defence, 1977.

Land Operations, Volume 2—Non-Nuclear operations, Part 2—Battle Group Tactics, Army Code No. 70633(Part 2) A/26/GS TRG Publications 3102, Ministry of Defence, 1971.

Notes on the British army, Army Code nr. 9696 (revised 1968), 26/GS Trg publications/2976, Ministry of Defence, 1968.

The Army field manual Volume I Part 2 The armoured division in battle, Army Code No. 71344 (Pt2), 1990.

The Army field manual Volume III Part 1 Battle Group tactics, Army Code No. 71358 (Pt1), 1990.

## 2.2 Tutkimukset ja opinnäytteet

Dyster, Paul: *In the wake of the tank: the 20th-century evolution of theory of armored warfare*, Johns Hopkins University, Baltimore Maryland 1984.

Honkasalo, Väinö: *Yhdysvaltalaisen mekanisoidun jalkaväkipataljoonan kokoonpanon kehittyminen vuosina 1973—2003*, Pro Gradu -tutkielma, Maanpuolustuskorkeakoulu, Helsinki 2015.

Jouko, Petteri: *Brittien maaoperaatiot Falklandin ja Persianlahden sodissa*, Diplomityö, Maanpuolustuskorkeakoulu, Helsinki 1998.

Lalu, Petteri: *Syvää vai pelkästään tiheää? Neuvostoliittolaisen ja venäläisen sotataidollisen ajattelun lähtökohdat, kehittyminen, soveltaminen käytäntöön ja nykytilanne. Näkökulmana 1920- ja 1930-luvun syvän taistelun ja operaation opit*, Maanpuolustuskorkeakoulu, Taktiikan laitos julkaisusarja 1 Nro 3/2014 Väitöskirja, Helsinki 2014.

Mälkki, Juha: *The Quest For Manoeuvre the English manoeuvre warfare theories and British military thought 1920 – 1991*, diplomityö, Maanpuolustuskorkeakoulu, Helsinki, 2002.

Raunio, Ari: *Ydinsota hallitsevana Yhdysvaltain uhkakuviissa 1945-61, Suursotien vuosisata sodan ja taistelunkuva 1900-luvulla* julkaisusarja 2 No:8, Sotahistorianlaitos MPKK, 2002.

Sangho, Lee: *Deterrence and the Defence Of Central Europe: The British Role From the Early 1980s To the End of the Gulf War*, Doctor of Philosophy in war studies, Department of war studies King's College London University of London, August 1994.

## 2.3 Kirjallisuus

Baylis, John ja Stoddart, Kristian: *The British Nuclear Experience The role of beliefs, culture and identity*, Oxford University Press, Oxford 2015.

Benson, Nicholas: *Rats' Tales The Staffordshire Regiment at war in the gulf*, Brassey's, Oxford Lontoo, 1993.



Chandler, David: (edit), The OXFORD HISTORY of the BRITISH ARMY. Oxford university press, Oxford, 1996.

Cordesman, Anthony H.: Nato's central region forces capabilities/challenges/concepts, The royal United Services Institute, Jane's Publishing Company limited, Lonto, 1988.

Cornish, Paul: Learning new lessons: the British Army and the strategic debate, 1945-50. Strachan Hew (edit.): Big Wars and Small Wars, Routledge, Milton Park 2006.

French, David: Army, Empire, and Cold War The British Army and Military Policy, 1945-1971, Oxford University press, Oxford 2012.

Gander, T.J.: Britain's armed forces today:3 British army of the Rhine, Ian Allan Ltd, Shepperton Surrey, 1984.

Gander, Terry: Encyclopaedia of the MODERN BRITISH ARMY 2<sup>nd</sup> edition, Patrick Stephens Limited, Cambridge 1982.

Isby, David C. ja Kamps, Charles Jr.: Armies of Nato's Central Front, Jane's publishing company limited Lontoo, 1985.

Kiszely, John: The British army and approaches to warfare since 1945, Holden Reid Brian (edit.) Military Power Land Warfare in theory and practice, ensijulkaisu Frank Cass & Co 1997, käytetty painos Routledge, New York, 2002.

McInnes, Colin: Hot war cold war The British Army's way in warfare 1945-95, First edition, Brassey's (UK) ltd, Lontoo, 1996.

Military Balance 1991 – 1992, Published by Brassey's for the IISS, Brassey's Oxford, 1992.

Ogorkiewicz, Richard M.: Armoured Forces A History of Armoured forces and their Vehicles, Arms and Armour press, Lontoo, 1960, vuoden 1970 painos.

Pifer, Steven: NATO, Nuclear weapons and arms control, Brookings Arms Control Series Paper 7, Washington D.C. 2011

Rekkedal, Nils Marius: Nykyaikainen sotataito sotilaallinen voima muutoksessa, Maanpuolustuskorkeakoulu, Neljäs painos, Helsinki 2006.

Schulze, Carl: Warrior British Combat Vehicle Tracked, Concord publications Co, Hong Kong, 2001.

Simpkin, Richard E.: Mechanized Infantry, Brassey's publishers limited, Oxford, 1980.

Stone, John: The Tank Debate, Routledge, New York 2013.

Strawson, John: The Thirty years of peace, Oxford History Of the British army.

Watson, Graham E. ja Rinaldi, Richard A.: The British army in Germany (BAOR and after): an organizational history, 1947—2004, Tiger Lily Publications LLC 2005.

## 2.4 Lehdistö

Bagnall, Sir Nigel: Concepts of Land/Air Operations in the Central Region: I, Rusi Journal of the Royal United Services Institute for Defence Studies, Volume 129 No.3, Royal United Services Whitehall Lontoo 1984.

Bramall, Sir Edwin: British Land Forces: The Future, Rusi Journal of the Royal United Services Institute for Defence Studies, Volume 127 No.2, Royal United Services Whitehall Lontoo 1982.

Denaro, A.G.: A Battlegroup commander's view, International Defence Review, The Gulf war in review Part 3, Voluma 24 9/1991, 1991.

Farndale, Sir Martin: Counter Stroke: Future Requirements, Rusi Journal of the Royal United Services Institute for Defence Studies, Volume 130 No.4, Royal United Services Whitehall Lontoo 1985.

Knuutila, Jukka: Panssari- ja mekanisoitujen joukkojen organisaation ja taktillistenkäyttöperiaatteiden kehityksestä toisen maailmansodan jälkeen, Tiede ja Ase, nro. 36 1978.

Lauerma, Matti: Sotahistorian tutkimuksen problematiikkaa ja metodiikkaa, *Tiede ja Ase. Suomen Sotahistoriallisen Seuran vuosijulkaisu* 35/1977.

Ogorkiewicz, Richard M.: Mechanized infantry, *Military review* 1974/8, 1974.

McInnes, Colin: BAOR in the 1980s: Changes in Doctrine and Organization, *Defence Analysis* Volume 4 Number 4, Brassey's defence publishers Lontoo 1988

*Survival Global Politics and Strategy*, Volume 1, Issue 5, The British army in the nuclear age, 1959.

Toveri, Pekka: Ajatuksia panssarikomppanioiden organisoinnista ja kouluttamisesta, *Panssarilehti*, panssarijoukkojen ammatti- ja perinnejulkaisu, 3 - 2012.

Toveri, Pekka: Ajatuksia panssarikomppanioiden organisoinnista ja kouluttamisesta Osa 2, *Panssarilehti*, panssarijoukkojen ammatti- ja perinnejulkaisu, 1 - 2013.

## **LIITTEET**

Liite 1 Panssaridivisioonan organisaatio vuonna 1942

Liite 2 Panssaridivisioonan organisaatio ennen ja jälkeen vuoden 1956 uudistusta

Liite 3 Panssariprikaatiryhmän organisaatio vuonna 1957

Liite 4 Jalkaväkipataljoonan organisaatio vuonna 1956

Liite 5 Panssariprikaatin ja mekanisoidun prikaatin organisaatiot vuonna 1971

Liite 6 Panssaridivisioona organisaatio vuonna 1977

Liite 7 Taistelutavan muutos 1970-luvulla

Liite 8 Panssaridivisioonan organisaatio vuonna 1985

Liite 1 Panssaridivisioonan organisaatio vuonna 1942

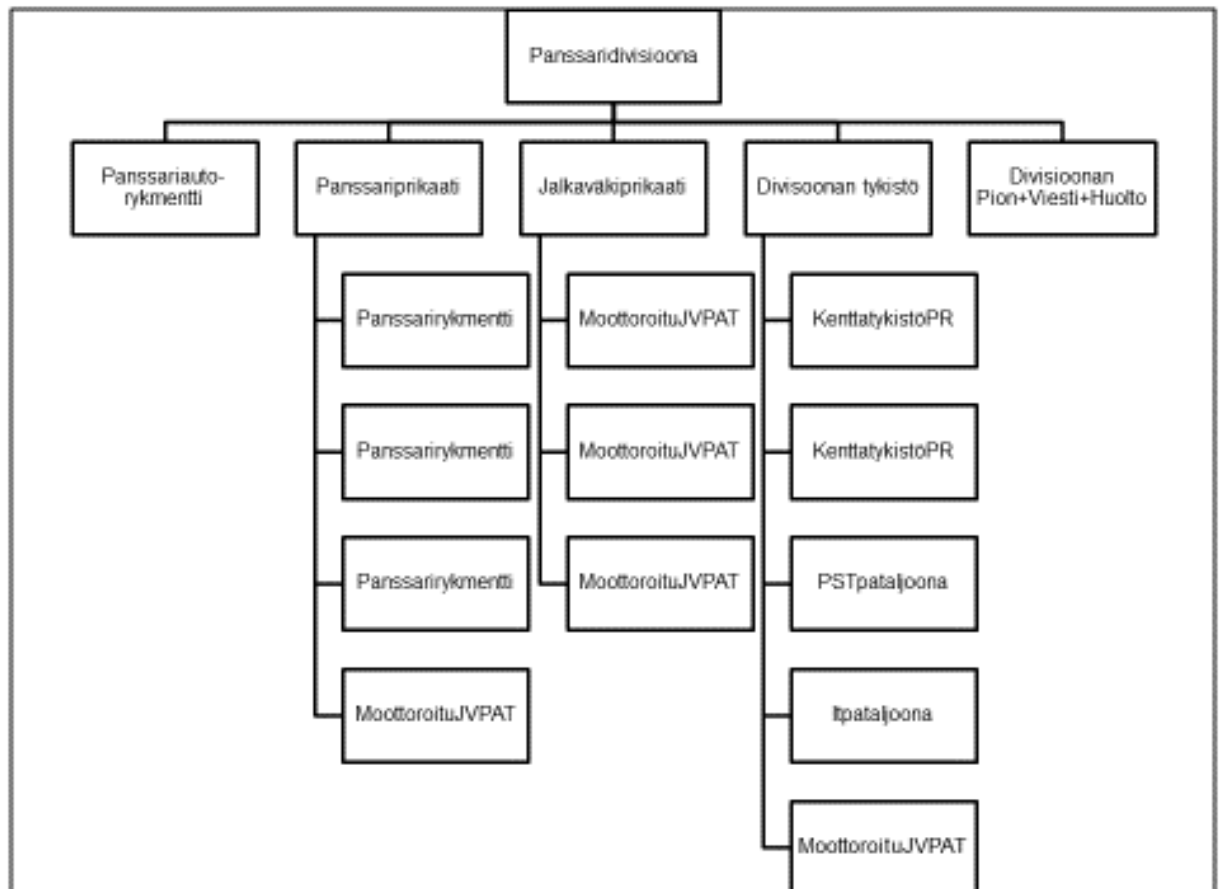

Lähde Mälkki, liite 3, s. 167.

Liite 2 Panssaridivisioonan organisaatio ennen ja jälkeen vuoden 1956 uudistusta  
Panssaridivisioona ennen vuotta 1956:

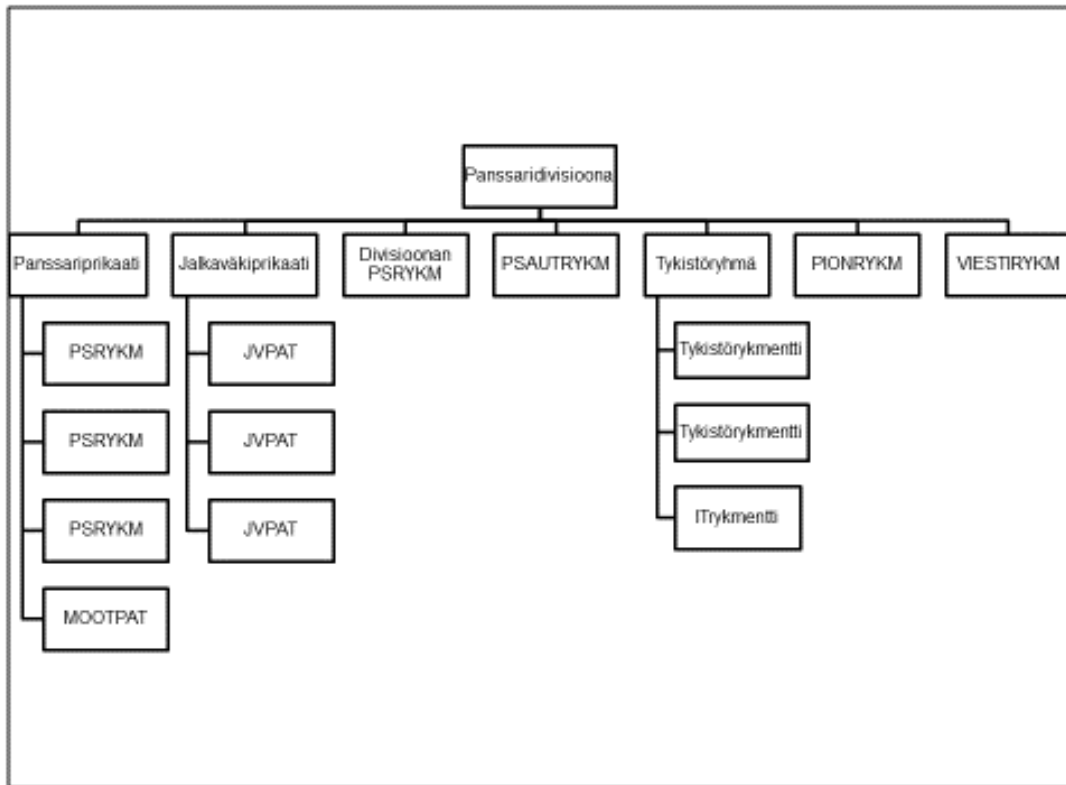

Vuoden 1956 uudistuksen mukainen panssaridivisioona:

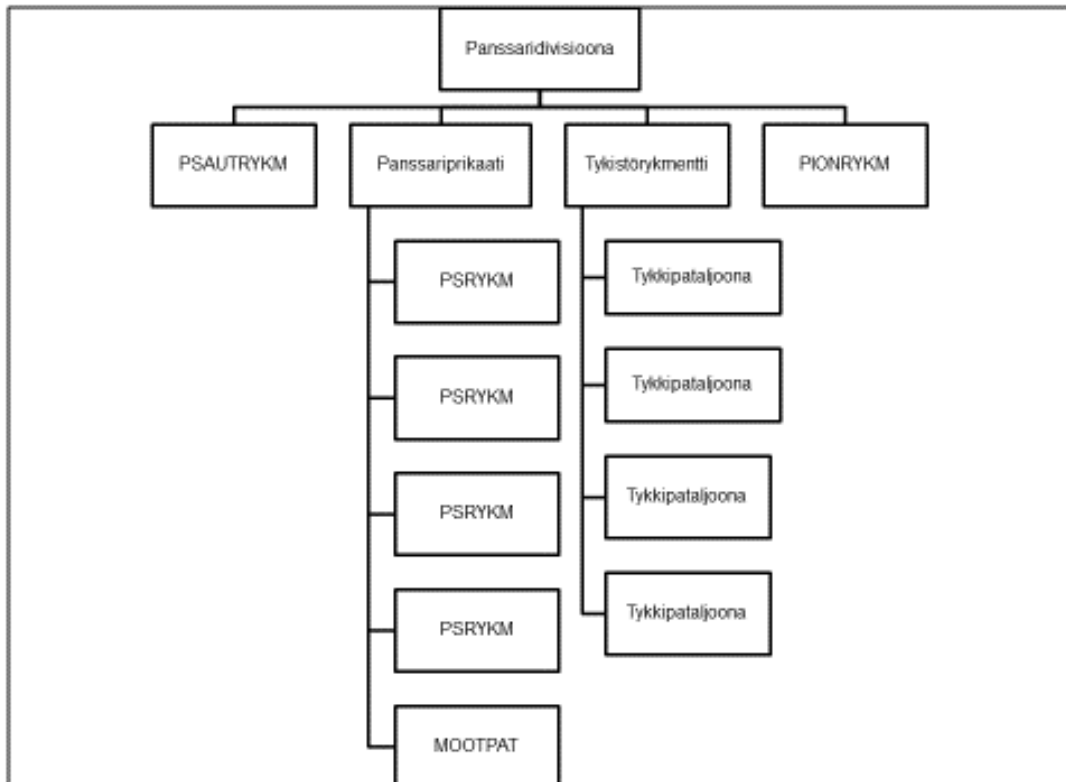

Huomautus: Esitetty vuoden 1956 divisioonan organisaatio on 6.panssaridivisioonan kokeilu-kokoonpanon mukainen, jonka perusteella uudistus toteutettiin.

Lähteet: Frick, matkakertomuksen liitteet, Tsouras, s. 27.

## Liite 3 Panssariprikaatiryhmän organisaatio vuonna 1957

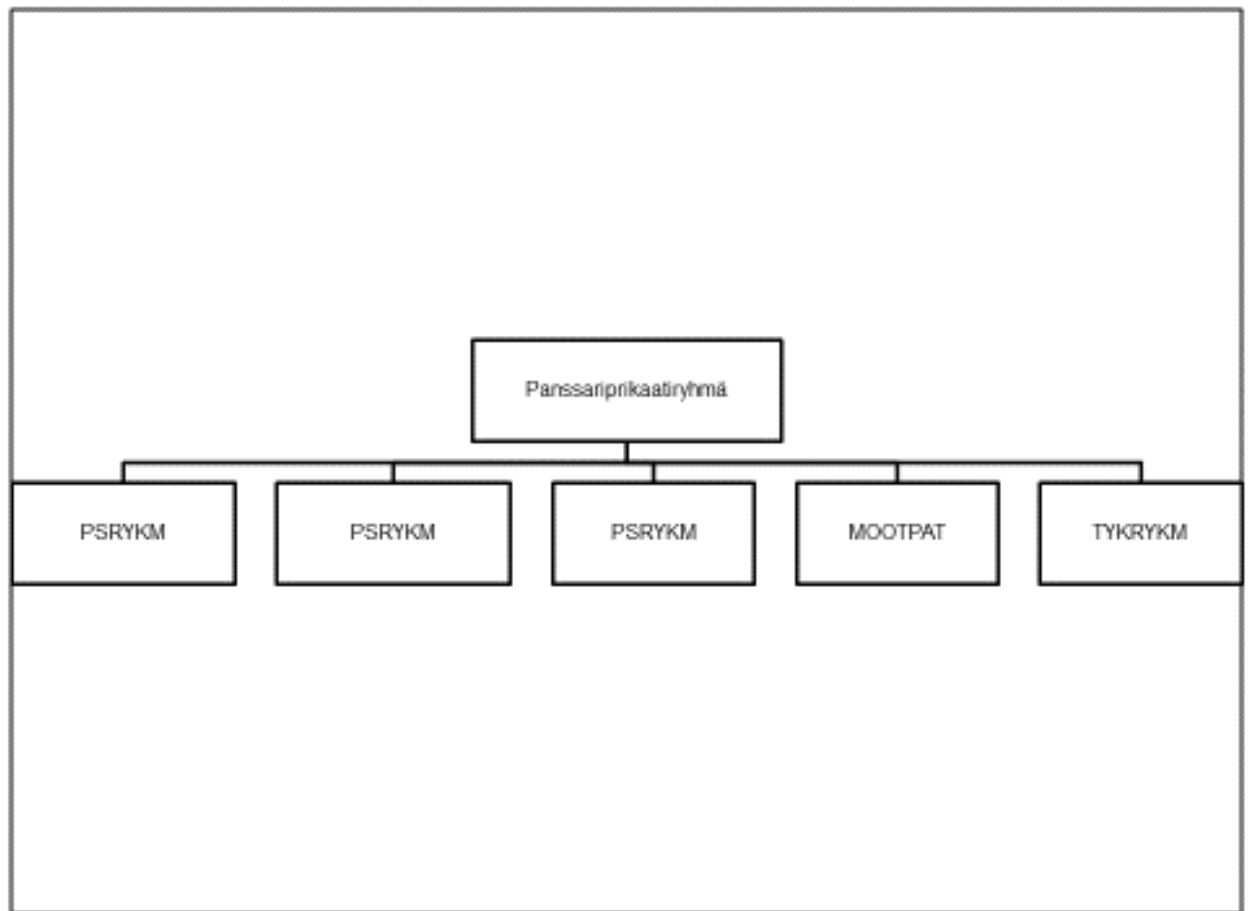

Lähde Dyster, s. 376.

## Liite 4 Jalkaväkipataljoonan organisaatio vuonna 1953

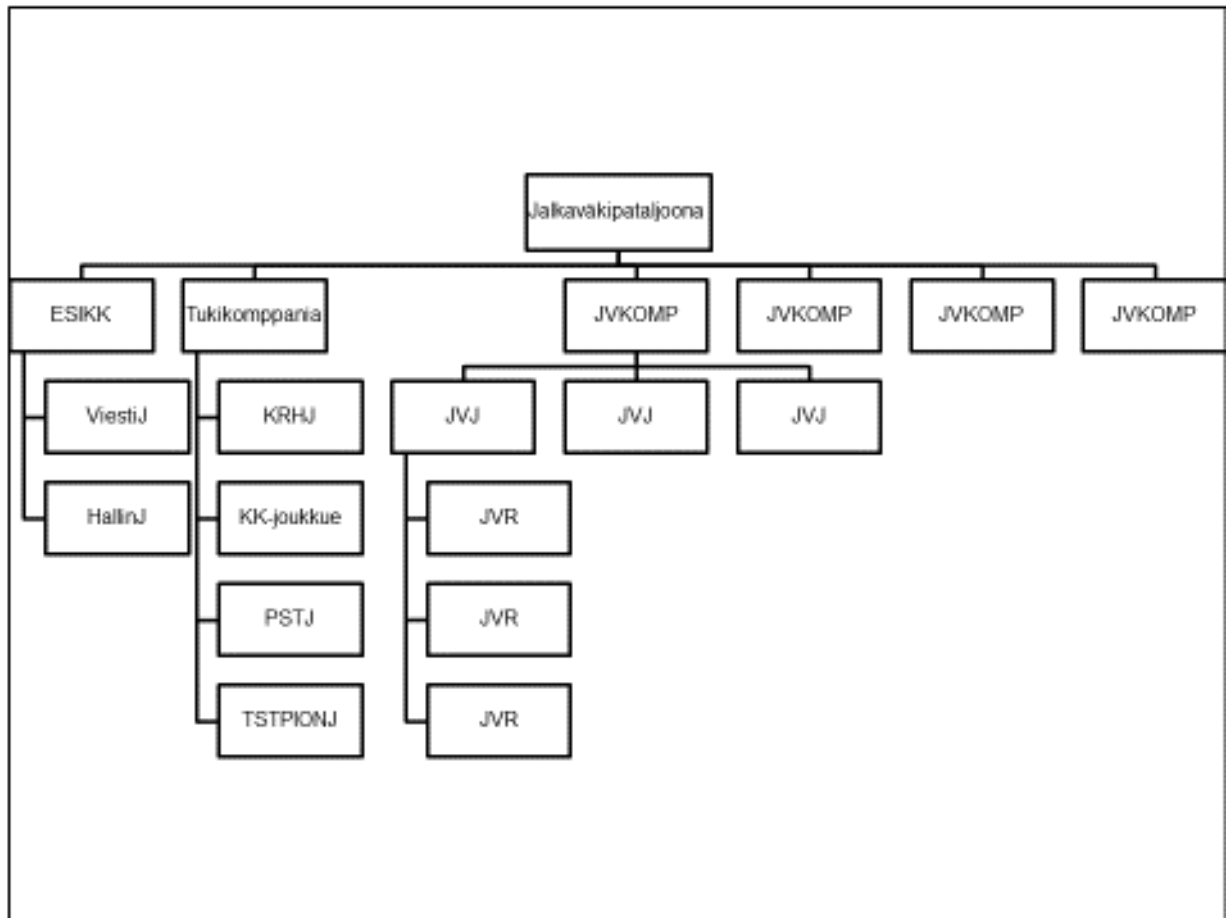

Lähde: Frick, matkakertomuksen liitteet.



## Liite 5 Panssariprikaatin ja mekanisoidun prikaatin organisaatiot vuonna 1971

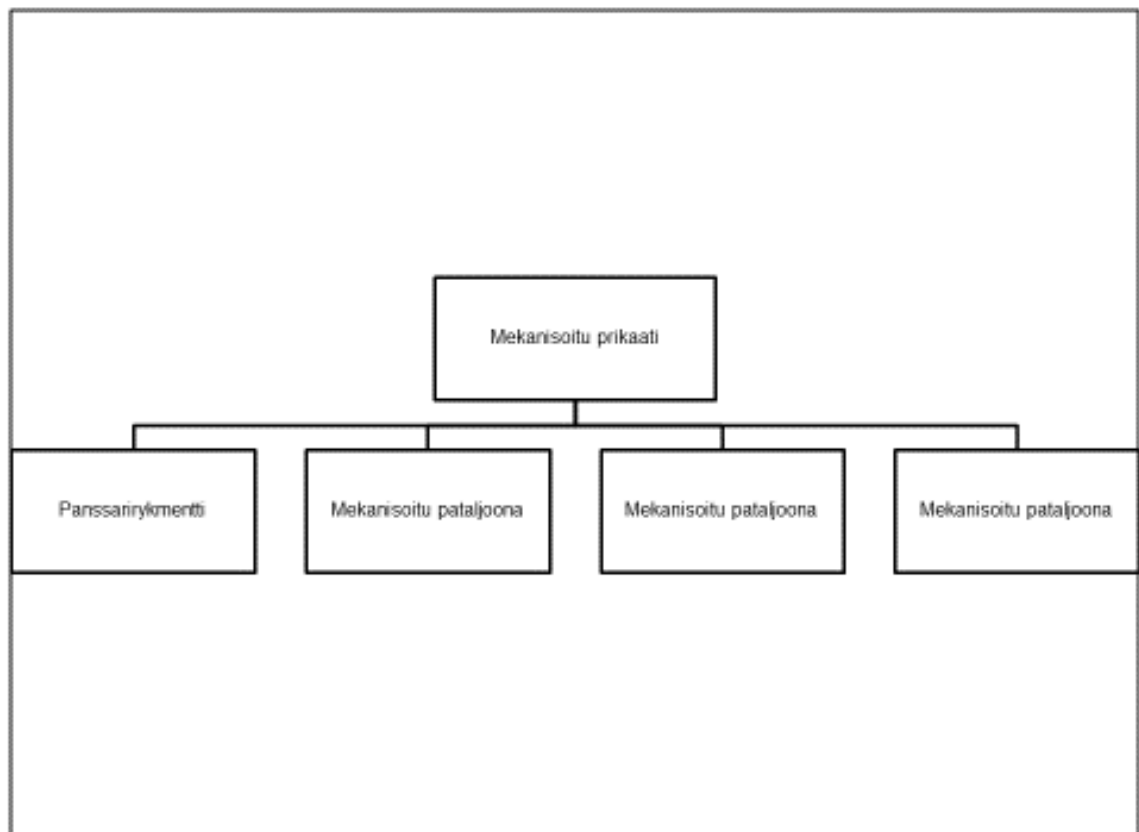
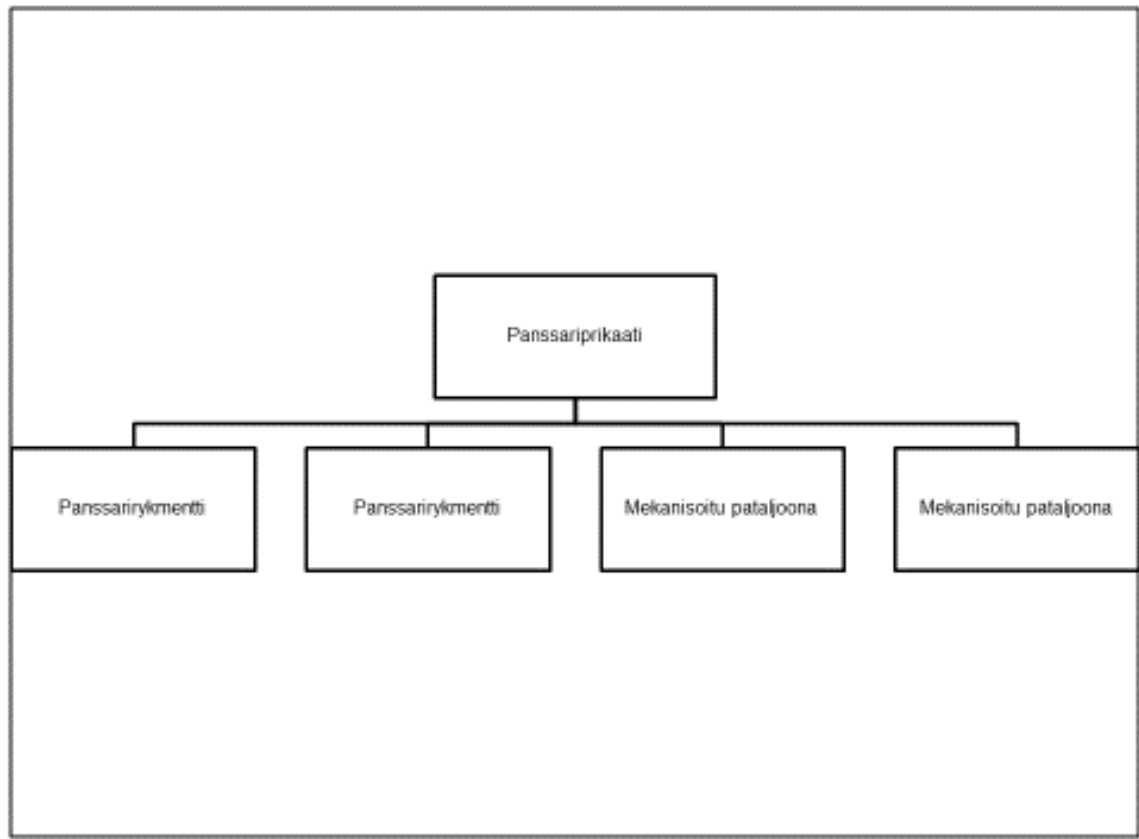

Lähde: Land Operations, Volume 1—The Fundamentals, Part 3, 1971, s. 28 ja 29.

## Liite 6 Panssaridivisioonan organisaatio vuonna 1977

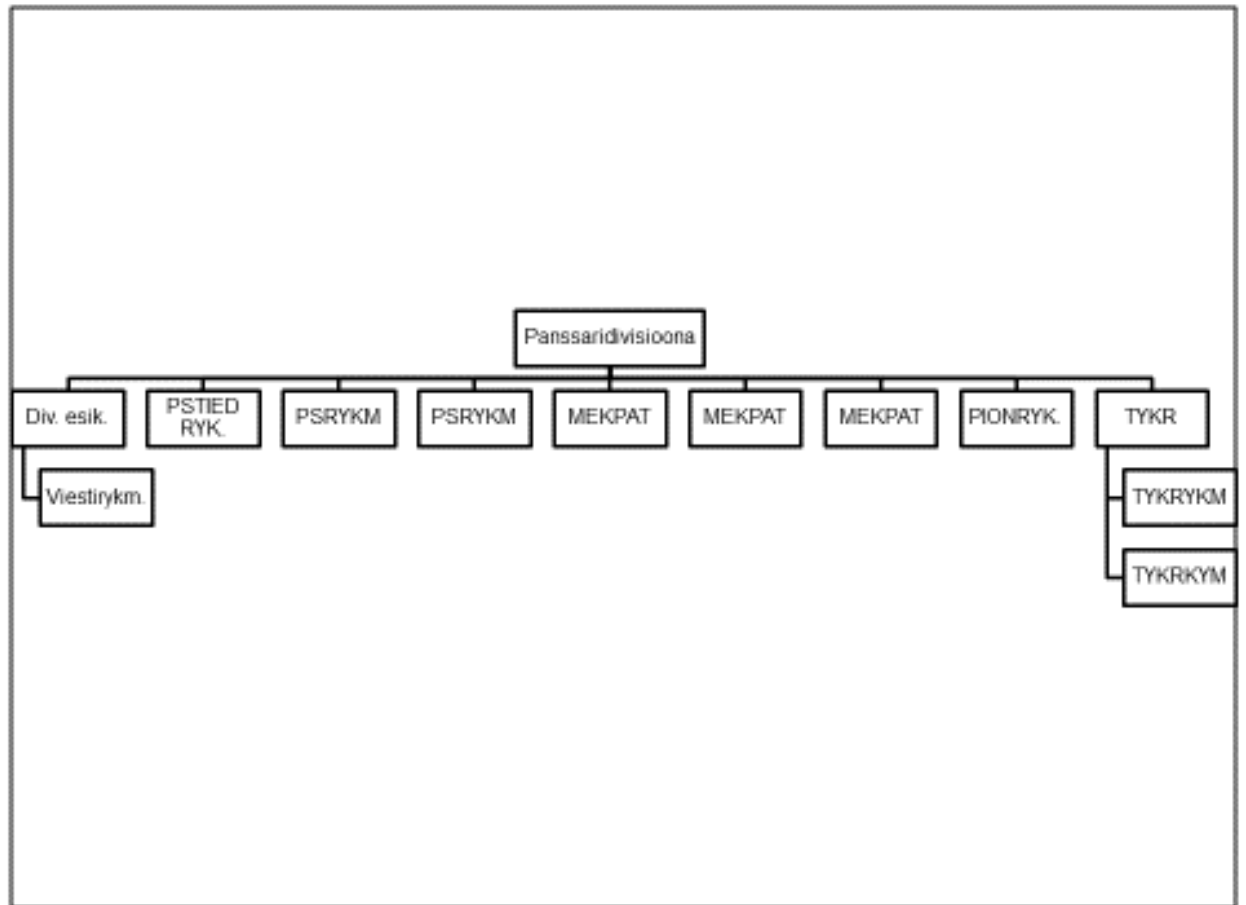

Lähde: Land Operations, Volume 1—The Fundamentals, Part 3, 1977, luku 3 s. 23.

## Liite 7 Taistelutavan muutos 1970-luvulla

Vanha taistelutapa:

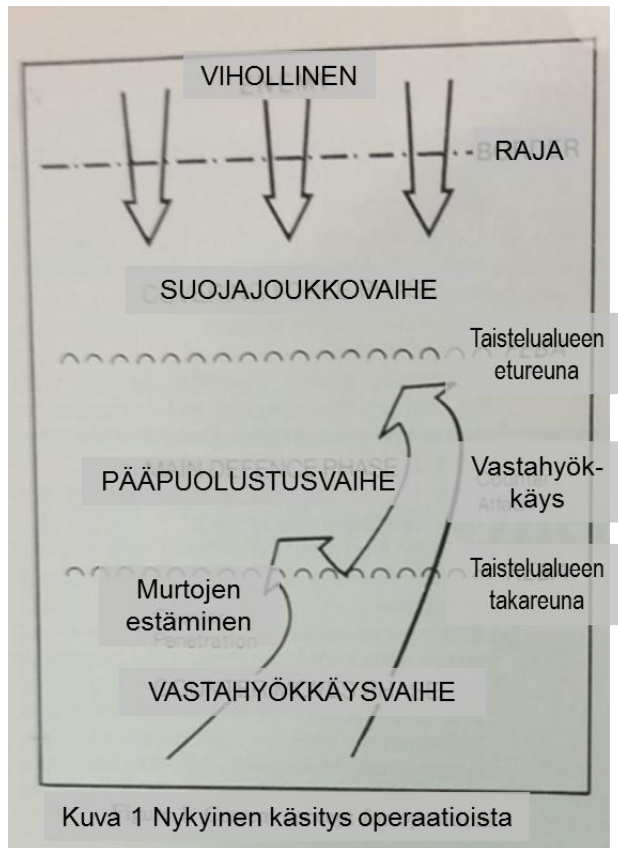

Uusi, "aggressiivinen puolustustapa"

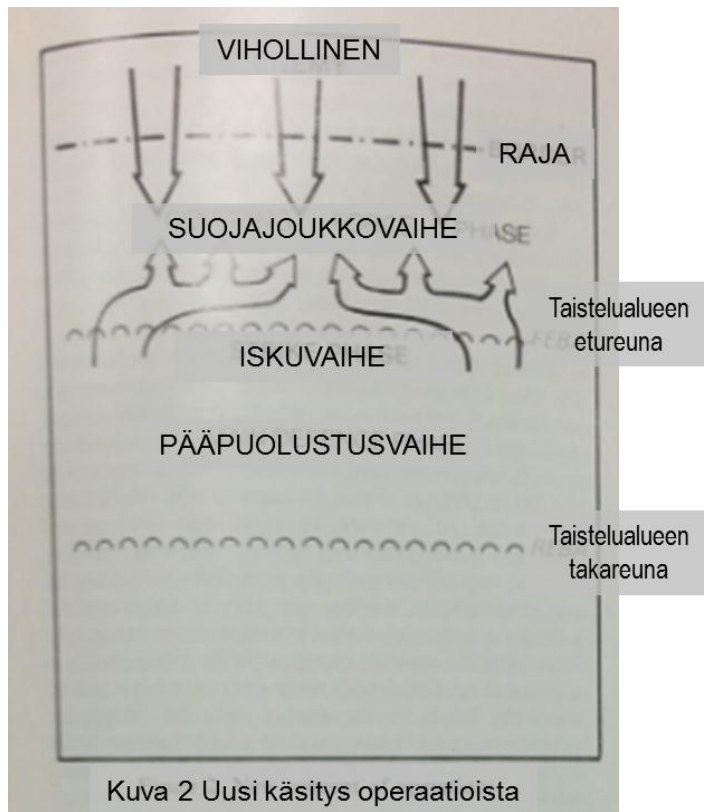

Lähde: Evans, s. 31 ja 31.

## Liite 8 Panssaridivisioonan organisaatio vuonna 1985

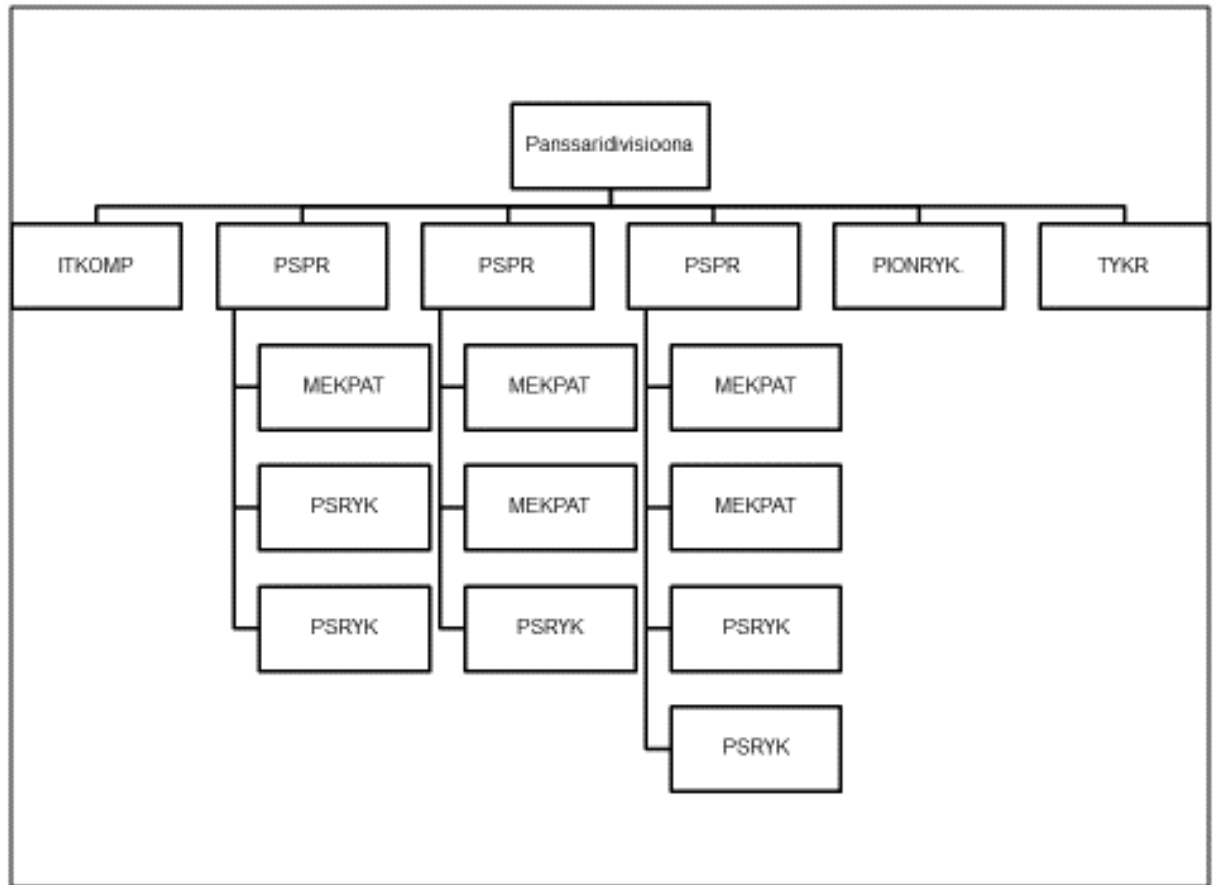

Lähde: Isby ja Kamps, s. 251.